

BRAUN

CareStyle 1



Type 12810000

Register your product
www.braunhousehold.com/register

Steam Generator

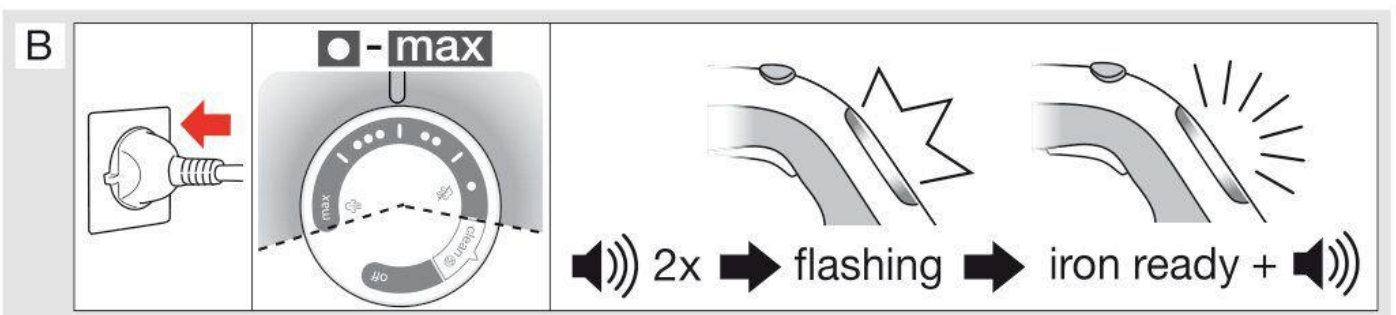
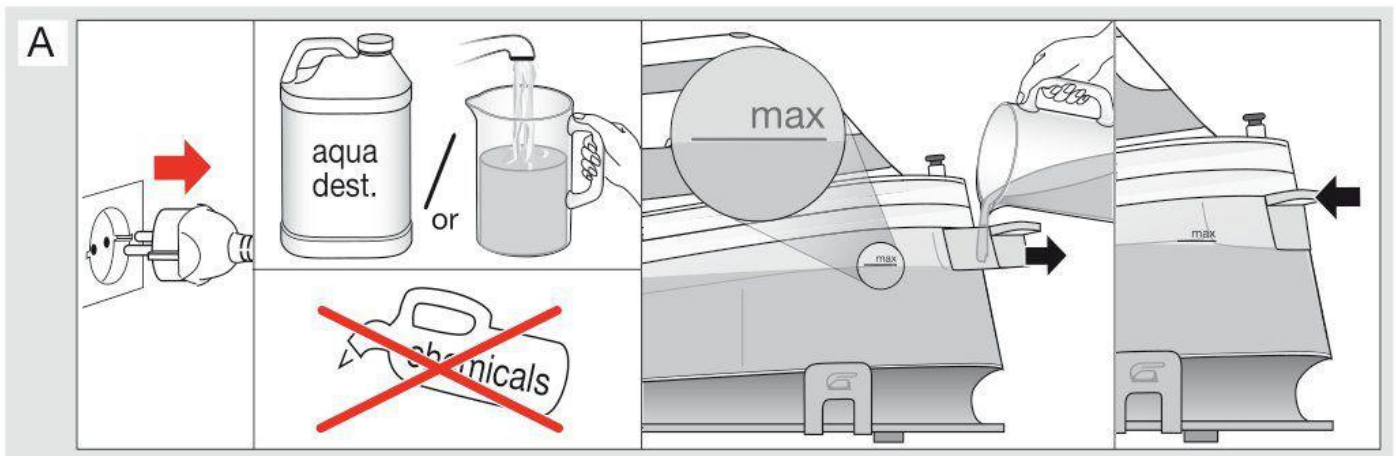
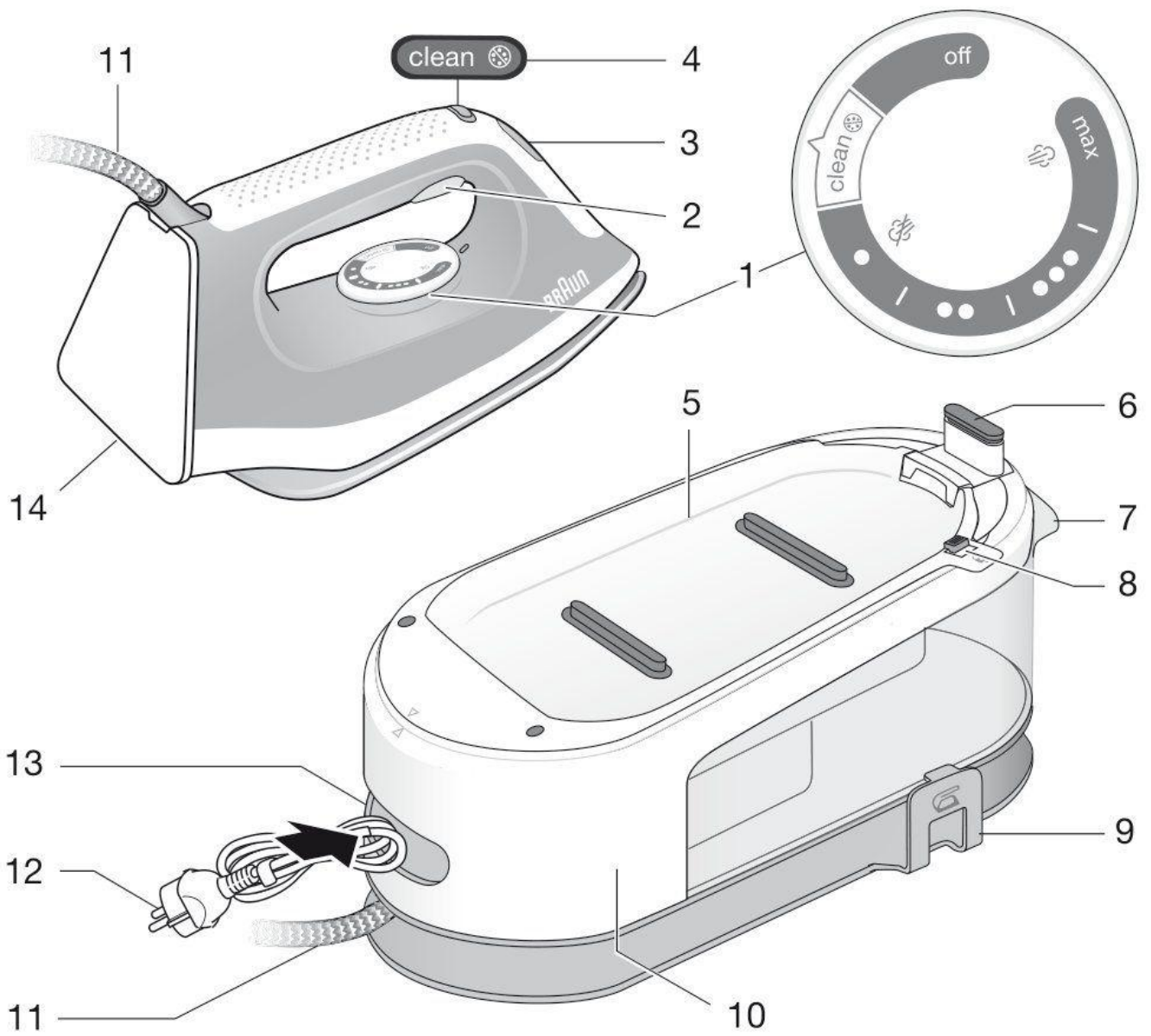

First use

●●● - max

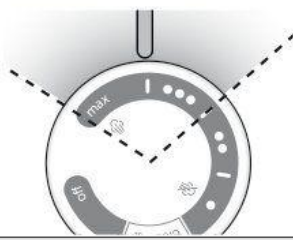

30 sec

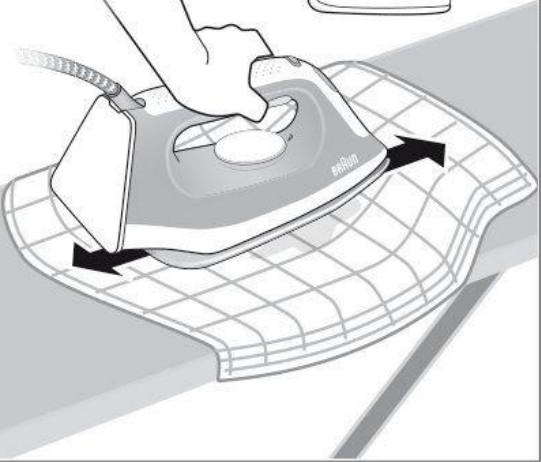
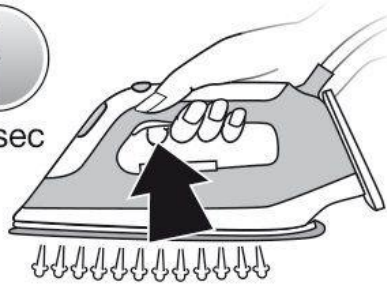

C

Dry



Steam

●● - max

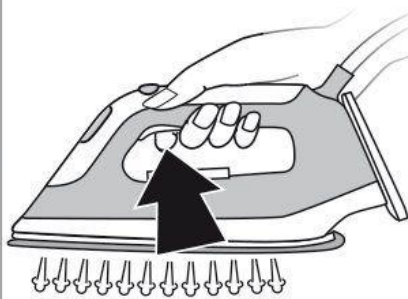

Steam shot

max

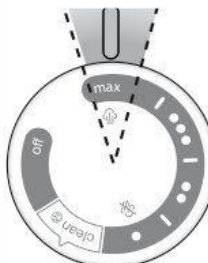

Vertical steam

●● - max



D

Iron Auto-Off



10 min.

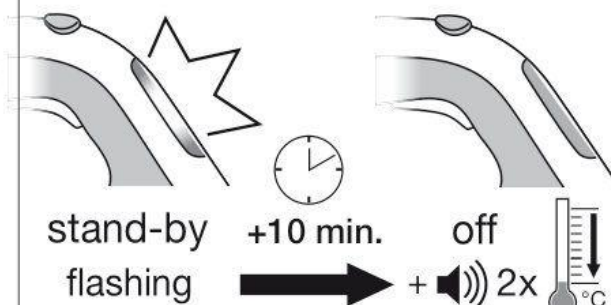
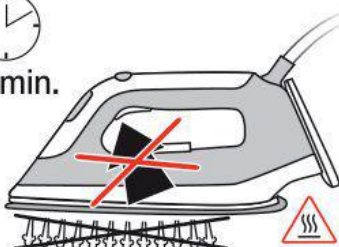

Restart



E

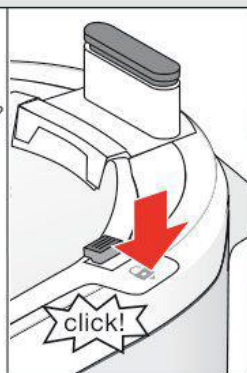
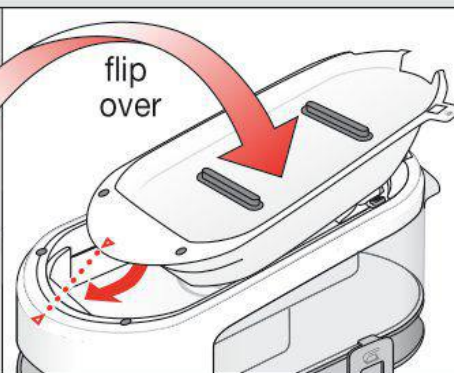
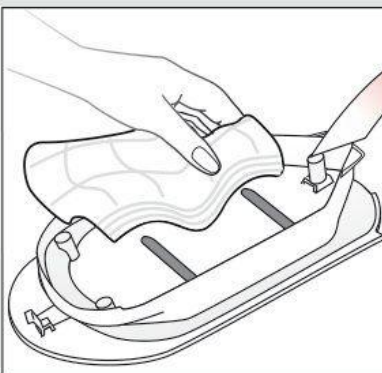
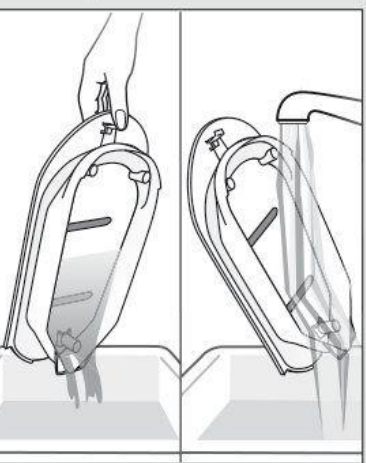
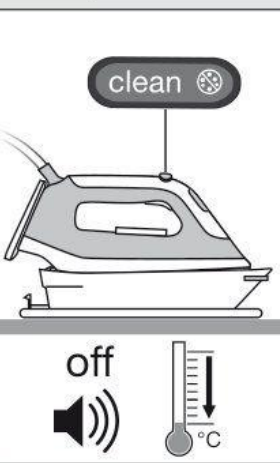
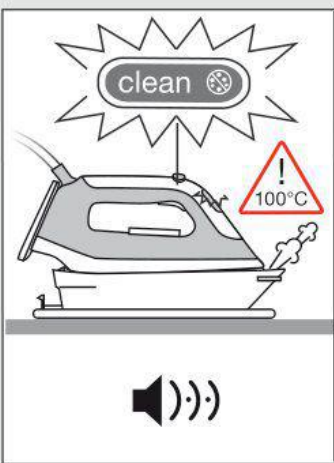
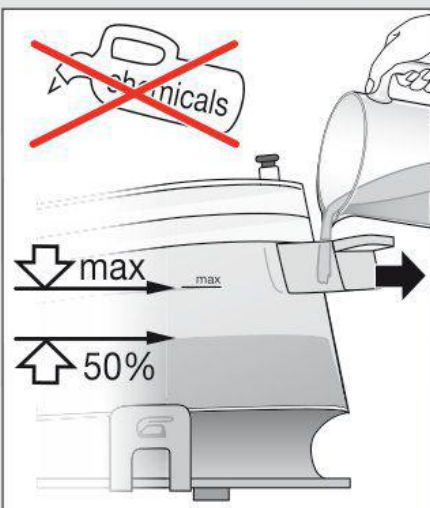
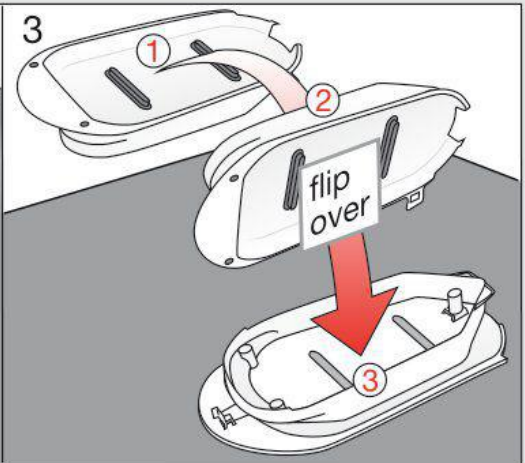
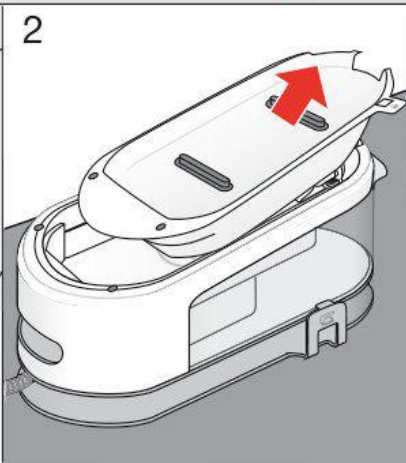
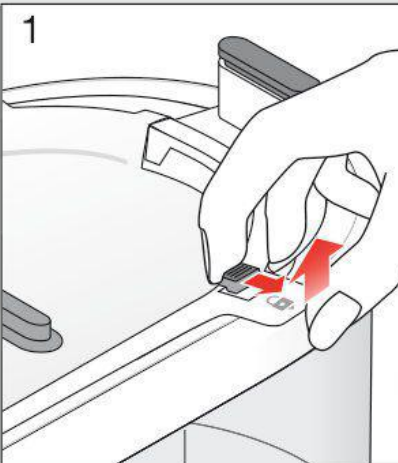
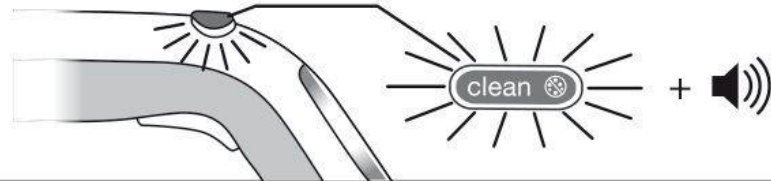
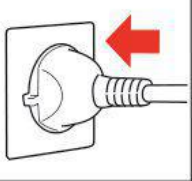

F Care & Cleaning

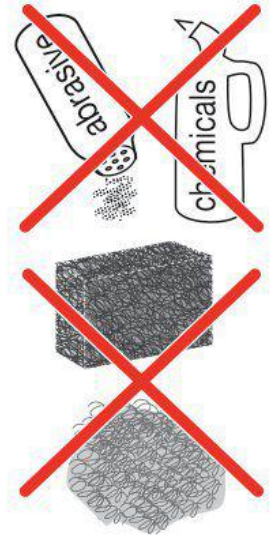
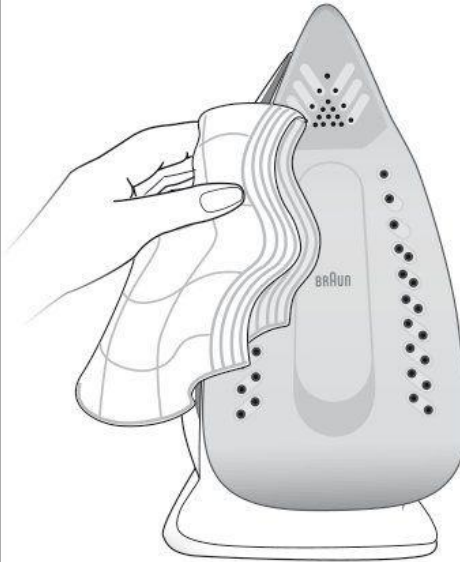
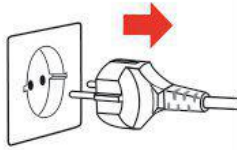
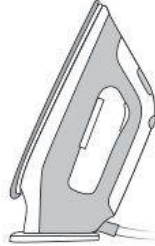
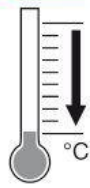

Lock System

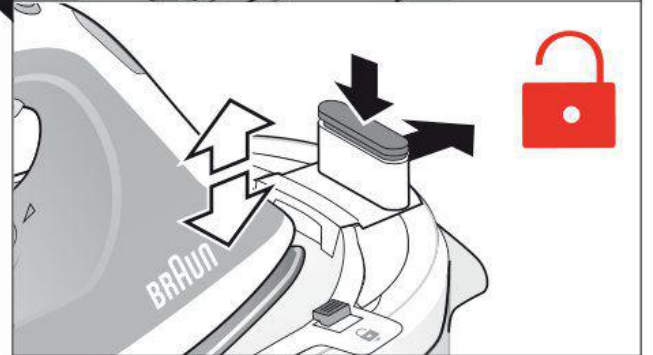
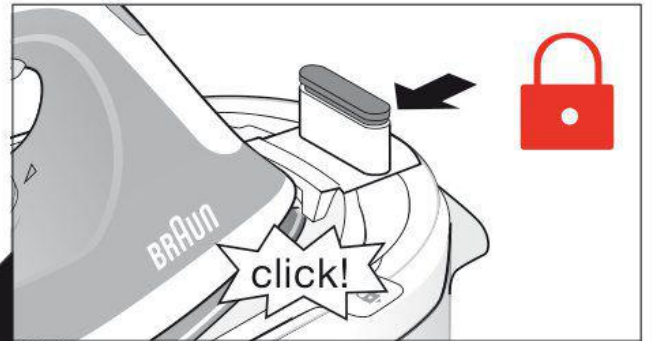
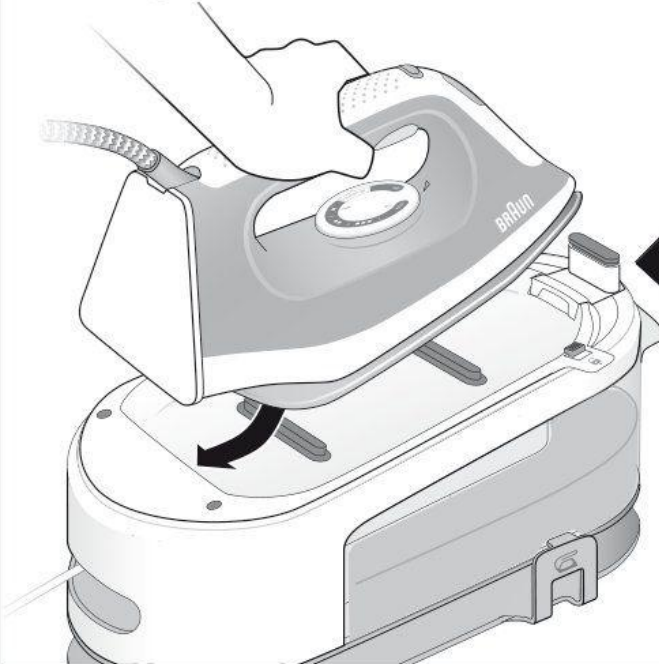

Storage

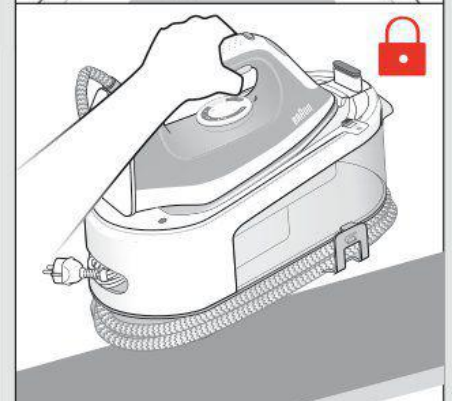
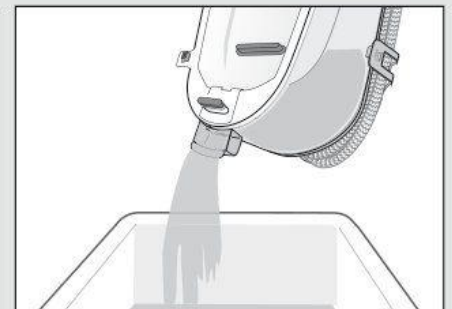
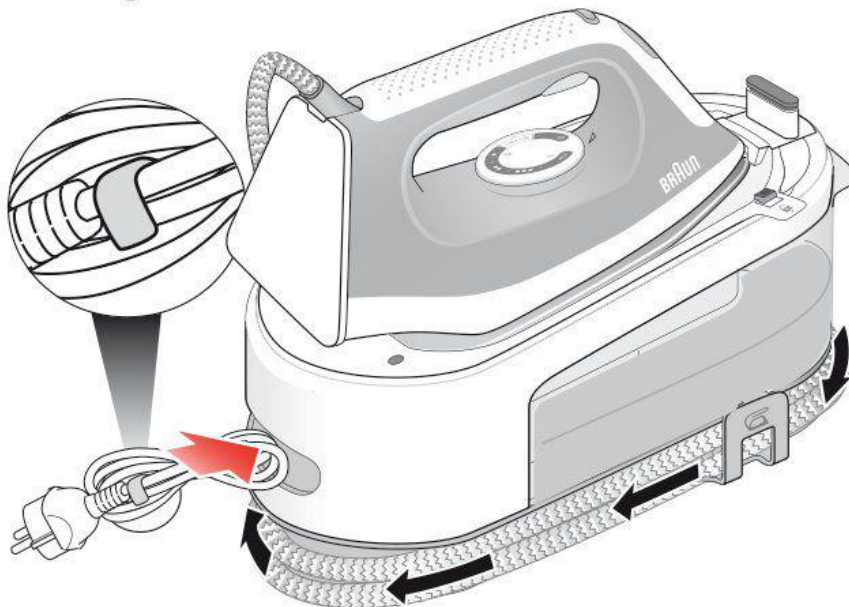

Русский

Руководство по эксплуатации

Перед использованием

Перед использованием прибора внимательно полностью прочтите инструкцию.

Описание

- 1 Регулятор температуры (настройки температуры/Clean (Очистка)/Off (Выкл.))
- 2 Кнопка подачи пара
- 3 Светодиодный индикатор температуры
- 4 Светодиодный индикатор/кнопка Clean (Очистка)
- 5 Поддон 2-в-1: съемная платформа для утюга + резервуар для очистки
- 6 Система фиксации
- 7 Резервуар для воды
- 8 Система фиксации для поддона 2-в-1
- 9 Место для хранения двойного кабеля
- 10 Базовый блок
- 11 Двойной кабель
- 12 Кабель питания
- 13 Место для хранения кабеля питания
- 14 Задняя подставка

Целевое назначение

Прибор следует использовать исключительно для глажения одежды, на памятке по уходу за которой есть информация о том, что эту одежду можно гладить. Никогда не гладьте и не отпаривайте одежду, которая надета на вас.

Заполнение резервуара для воды

(для ознакомления с подробностями см. рис. А)

Убедитесь в том, что устройство отключено от сети. Резервуар для воды можно наполнить снова в любой момент в ходе использования устройства.

Данное устройство предназначено для применения с использованием водопроводной воды. Однако если Вы живете в регионе, для которого характерно наличие жесткой воды, мы рекомендуем Вам использовать дистиллированную или деминерализованную воду для продления срока службы устройства. Не используйте конденсат из сушильного автомата.

Начало эксплуатации

(для ознакомления с подробностями см. рис. В)

Перед началом глажения внимательно ознакомьтесь с памяткой по уходу на одежде.

Ткани, на которых содержится символ , не подлежат глажению.

Подготовка к первому использованию

(для ознакомления с подробностями см. рис. В)

При первом использовании пара рекомендуется в течение нескольких минут гладить через лоскут ткани, чтобы избежать загрязнения производственным осадком.

Настройки

(для ознакомления с подробностями см. рис. С)

Температура

Уровень 1 (•)	Синтетический материал
Уровень 2 (••)	Шерсть, шелк, полиэстер
Уровень 3 (•••)	Хлопок, лен

Примечание. Насос активируется каждый раз при нажатии кнопки подачи пара. Он издает едва различимый дребезжащий звук, который может изменяться в зависимости от настройки. Это считается нормальным явлением.

Удаление накипи

(для ознакомления с подробностями см. рис. Е)

Система будет регулярно напоминать Вам о необходимости выполнения процедуры удаления накипи вне зависимости от типа используемой воды. Процедуру удаления накипи можно проводить в любой требуемый момент, даже если система не указывает на эту необходимость.

Если во время процесса глажения светодиодный индикатор Clean (Очистка) (4) загорается и раздается звуковой сигнал, продолжать работу возможно. В проведении немедленной очистки нет необходимости. Процедуру очистки можно выполнить по окончании процесса глажения или в следующий раз при включении устройства.

Если устройство будет выключено без проведения процесса очистки, то при следующем включении снова загорится светодиодный индикатор системы очистки и раздается звуковой сигнал. В случае деактивации функции подачи пара: для продолжения процесса парового глажения необходимо выполнить процедуру очистки.
Осторожно! В ходе процедуры удаления накипи не оставляйте устройство без присмотра.

Всегда выполняйте процесс удаления накипи с использованием резервуара для очистки. Не прерывайте процесс путем подъема утюга с резервуара для очистки, так как горячая вода и пар будут выходить из подошвы.

Осторожно! Резервуар для очистки может иметь высокую температуру и содержать горячую воду; соблюдайте осторожность при его перемещении и опустошении.

Гарантия и обслуживание

Для получения подробной информации см. отдельный буклет, посвященный гарантии и обслуживанию, или посетите веб-сайт www.braunhousehold.com.

Дата изготовления

Чтобы узнать дату выпуска, посмотрите на пятизначный код продукта (возле таблички с обозначением серии). Первая цифра обозначает последнюю цифру года изготовления. Две следующие цифры – это календарная неделя. А последние две указывают издание (автоматически подсчитывается с 1992 года). Пример: 30421 – изделие было выпущено в 2013 году (в 4 неделю).



Модель	IS 2012, IS 2014
Напряжение	220 – 240 В
Частота колебаний	50-60 Гц
Мощность	1850– 2200 Вт
Условия хранения:	При температуре: от +5°C до +45°C и влажности: < 80%

Изготовлено в Китае для
Де'Лонги Браун Хаусхолд ГмбХ Германия
De'Longhi Braun Household GmbH
Carl-Ulrich-Straße 4
63263 Neu-Isenburg/Germany

Изделие использовать по назначению в соответствии с руководством по эксплуатации. Срок службы изделия составляет 2 года с даты продажи потребителю.

Импортер и ответственный за претензии потребителей: ООО «Делонги», Россия, 127055, Москва, ул. Сущевская, д. 27, стр. 3. Тел. +7 (495) 781-26-76

Срок хранения: Не ограничен

Условия утилизации: Утилизировать в соответствии с экологическими требованиями

Условия транспортировки: Во время транспортировки, не бросать и не подвергать излишней вибрации.

Условия реализации: Правила реализации товара не установлены изготовителем, но должны соответствовать региональным, национальным и международным нормам и стандартам.

Производитель:

De'Longhi Braun Household GmbH,
Carl-Ulrich-Strasse 4,
63263 Neu Isenburg, Germany

Руководство по устранению неисправностей

ПРОБЛЕМА	ВОЗМОЖНАЯ ПРИЧИНА	РЕШЕНИЕ
Утюг не производит пар.	При начале процесса глажения кнопка подачи пара не удерживалась в нажатом положении на протяжении требуемого промежутка времени.	Нажмите на кнопку подачи пара и удерживайте ее в этом положении до тех пор, пока из подошвы не начнет выходить пар. Период ожидания начала процесса подачи пара может занять вплоть до 30 с.
	В резервуаре для воды недостаточно воды.	Наполните резервуар для воды.
	Если светодиодный индикатор системы очистки загорается, функция подачи пара отключается до момента выполнения процесса очистки.	Выполните процесс очистки (см. соответствующую главу).
	Утюг нагревается.	Когда светодиодный индикатор температуры мигает, это указывает на нагрев утюга; в ходе этого периода функция подачи пара не работает. Подождите, пока светодиодный индикатор температуры не начнет гореть непрерывно.
Устройство выключилось.	Режим автоматического выключения активируется автоматически, когда подача пара не производится в течение более 20 мин.	Чтобы снова включить утюг, выберите уровень температуры. Устройство снова начинает нагреваться.
Утюг оставляет блестящее пятно или след на предмете одежды.	Выбрана слишком высокая температура.	Переведите регулятор температуры в положение уровня 1 (•)/уровня 2 (••) или поместите дополнительный слой ткани на предмет одежды.
В ходе подачи пара система издает шум накачки, который ассоциируется с вибрацией.	Если резервуар для воды наполнен, это является нормальным рабочим явлением.	Никаких действий предпринимать не требуется.
	Резервуар для воды пуст.	Выключите систему, отключите устройство от сети и наполните резервуар для воды. Нажмите на кнопку подачи пара и удерживайте ее в этом положении до тех пор, пока из подошвы не начнет выходить пар.
Из подошвы выходят капли воды.	Пар конденсируется в шланге и превращается в воду, когда Вы используете функцию подачи пара в первый раз или не использовали ее на протяжении долгого периода времени.	Это считается нормальным явлением. Удерживайте утюг в стороне от предмета одежды и нажмите кнопку подачи пара. Дождитесь момента, когда из подошвы начнет выходить пар, а не вода.

В ходе глажения из подошвы выходят частицы белого цвета и загрязнения.	Используемая Вами водопроводная вода имеет очень высокую степень жесткости.	Если используемая Вами водопроводная вода имеет очень высокую степень жесткости, мы рекомендуем применять дистиллированную или деминерализованную воду.
	Присутствующие в воде химические загрязнения оседают в отверстиях для выпуска пара и/или подошве.	Выполняйте процесс очистки регулярно, даже если этого не требует система.
Процесс очистки от накипи не начинается	Регулятор температуры был переведен в положение Clean (Очистка), а кнопка Clean (Очистка) не удерживалась в нажатом положении до момента, когда раздастся звуковой сигнал.	Следуйте шагам, приведенным в соответствующей главе.
Из подошвы выходит вода.	Процесс очистки неожиданно активировался.	Выключите устройство и отключите его от сети. Поместите утюг на резервуар для очистки, включите его и полностью выполните процесс очистки (см. соответствующую главу).
При первом включении прибора наблюдается дым/запах.	Некоторые детали подвергались обработке герметизирующим составом/смазывающим веществом, испаряющимся при первом нагреве утюга.	Это считается нормальным явлением и прекратится после нескольких раз использования утюга. Если дым/запах не устраняется после выключения и охлаждения устройства, обратитесь в авторизованную сервисную службу компании Braun.
Все светодиодные индикаторы мигают.	Ошибка системы	Отключите систему от сети и снова подключите. Если не удалось устранить неисправность, незамедлительно снова отключите устройство от сети и обратитесь в авторизованную сервисную службу компании Braun.