

beiko

Сушильная машина Руководство пользователя



B3T47239
B3T47239A



RU

2960313839_RU/251023.1404



ПЕРЕРАБОТАННАЯ И
ПЕРЕРАБАТЫВАЕМАЯ
БУМАГА

Уважаемый покупатель!

Пожалуйста, прочтите это руководство перед использованием продукта!

Благодарим за приобретение Веко . Мы хотим, чтобы вы добились оптимальной производительности от использования этого высококачественного продукта, изготовленного по последнему слову техники.

Пожалуйста, убедитесь, что перед использованием вы полностью прочитали и поняли это руководство и дополнительную документацию.

Соблюдайте все предупреждения и информацию, содержащиеся в этом документе. Таким образом, вы можете защитить как себя, так и свой продукт от потенциальных повреждений.

Храните руководство. Если вы передадите устройство кому-то другому, вручите также и данное руководство.

Символы и примечания

В руководстве пользователя использованы следующие символы:



Опасность смерти или травмы



Прочтите руководство



Важная информация или полезные советы.



Предупреждение о наличии горячих поверхностей



Предупреждение об опасности поражения электрическим током



Предупреждение о опасности УФ-излучения



Предупреждение об ожогах



Упаковка устройства изготовлена из вторсырья в соответствии с национальным законодательством об окружающей среде.



Предупреждение о наличии опасности возгорания.

ВНИМАНИЕ Опасность, способная нанести материальный ущерб устройству или окружающей среде.

1 Инструкции по технике безопасности	5
1.1 Использование по назначению.....	5
1.2 Безопасность детей, уязвимых лиц и домашних животных.....	5
1.3 Электрическая безопасность.....	6
1.4 Безопасность транспортировки.....	6
1.5 Безопасность при установке.....	7
1.6 Безопасность при использовании	8
1.7 Безопасность технического обслуживания и очистки.....	10
1.8 Безопасность освещения.....	10
1.9 УФ функциональная безопасность	10
2 Инструкции по охране окружающей среды.....	12
2.1 Соблюдение Правил WEEE и утилизация отходов	12
2.2 Информация об упаковке.....	12
2.3 Соответствие стандартам и информация об испытаниях / Декларация соответствия ЕС	12
3 Ваша сушильная машина	13
3.1 Технические характеристики	13
3.2 Общий вид.....	14
3.3 Объем поставки	14
4 Установка	15
4.1 Подходящее место для установки	15
4.2 Извлечение группы безопасности при транспортировке	15
4.3 Подключение к водопроводу	16
4.4 Регулировка стоек	16
4.5 Перемещение сушильной машины	16
4.6 Предупреждение о шуме	17
4.7 Замена лампы освещения	17
5 Подготовка.....	18
5.1 Белье, пригодное для сушки в сушильной машине	18
5.2 Белье, не пригодное для сушки в сушильной машине	18
5.3 Подготовка белья к сушке.....	18
5.4 Что нужно сделать для энергосбережения	18
5.5 Подходящий объем загрузки	19

6 Эксплуатация изделия.....	20
6.1 Панель управления	20
6.2 Символы.....	20
6.3 Подготовка сушильной машины.....	20
6.4 Таблица выбора программ и потребления энергии	21
6.5 Вспомогательные функции.....	23
6.6 Предупреждающие индикаторы.....	23
6.7 Включение программы	24
6.8 Замок от детей.....	24
6.9 Изменение программы после включения.....	24
6.10 Отмена программы.....	24
6.11 Завершение программы.....	25
6.12 Функция запаха.....	25
7 Техническое обслуживание и очистка.....	26
7.1 Волоконные фильтры (внутренние и внешние фильтры) / Очистка внутренней поверхности загрузочной двери	26
7.2 Очистка датчика	27
7.3 Слив воды из водосборника	27
7.4 Очистка конденсатора.....	28
8 Устранение неполадок.....	30

1 Инструкции по технике безопасности

Этот раздел содержит инструкции по технике безопасности, необходимые для предотвращения риска, получения травмы или материального ущерба.

- Наша компания не несет ответственности за несчастные случаи, связанные с несоблюдением настоящих инструкций.
- Установка и ремонтные работы должны всегда выполняться авторизованным сервисным центром.
- Используйте только оригинальные запчасти и аксессуары.
- Не производите ремонт или замену любого компонента изделия, если это отдельно не оговорено в руководстве пользователя.
- Не модифицируйте изделие.



1.1 Использование по назначению

- Данный прибор предназначен только для домашнего использования. Он не предназначено для коммерческого использования.
- Устройство не предназначено для использования на открытом воздухе.
- Не устанавливайте и не эксплуатируйте устройство там, где возможно замерзание и/или там, где оно может быть подвержено воздействию внешних элементов. Вода, замерзшая в насосе или шлангах, может привести к повреждениям
- Устройство можно использовать только для сушки и вентиляции белья, которое стирается в воде и безопасно в сушильной машине.



1.2 Безопасность детей, уязвимых лиц и домашних животных

- Данное устройство может использоваться детьми в возрасте 8 лет и старше, а также лицами с недостаточно развитыми физическими, сенсорными или умственными способностям, либо недостаточным опытом и знаниями, если они находятся под наблюдением или проинструктированы относительно безопасного использования устройства и связанных с этим опасностей. Дети не должны вмешиваться в работу устройства. Чистка и техническое обслуживание не должны выполняться детьми без присмотра.
- Детей в возрасте до 3 лет следует держать подальше от устройства, если они не находятся под присмотром.
- Электроприборы представляют опасность для детей. Электрические устройства опасны для детей и домашних животных. Дети и домашние животные не должны играть с устройством, забираться на него и залезать внутрь.
- Держите дверцу устройства закрытой, даже если оно не работает. Дети или домашние животные могут оказаться запертыми внутри устройства и задохнуться.

- Чистка и техническое обслуживание не должны выполняться детьми без надзора.
- Храните упаковочные материалы в недоступном для детей месте. Риск получения травмы или удушья.
- Храните все добавки, используемые с устройством, в недоступном для детей месте.
- Перед утилизацией устройства перережьте шнур питания и разрушите загрузочную дверцу.



1.3 Электрическая безопасность

- Устройство нельзя подключать к сети во время установки, технического обслуживания, чистки, ремонта и транспортировки.
- Если шнур питания поврежден, замена шнура питания должна быть выполнена только авторизованным сервисом, чтобы избежать любой опасности.
- Не засовывайте шнур питания под изделие или в заднюю часть изделия. Не помещайте на шнур питания тяжелые предметы. Шнур питания нельзя перегибать, пережимать и он не должен соприкасаться с каким-либо источником тепла.
- Не используйте удлинитель, мульти-штекер или переходник при эксплуатации изделия.
- Устройство не должно питаться от внешнего выключателя, такого как таймер, и не должно подключаться к цепи, которая регулярно размыкается и замыкается с помощью инструментов.
- Доступ к штепсельной вилке не должен быть затруднен. При возможности, в электроустановке должен быть предусмотрен механизм, соответствующий требованиям законодательства в области электротехники и отключающий все клеммы от сети (предохранитель, выключатель, главный выключатель и т.д.).
- Не прикасайтесь к вилке мокрыми руками.
- При отключении прибора от сети держите его не за шнур питания, а за вилку.



1.4 Безопасность транспортировки

- Перед транспортировкой отсоедините устройство от сети, опорожните резервуар для воды и, если таковые имеются, отсоедините соединения для слива воды.
- Это устройство тяжелое, не обращайтесь с ним самостоятельно.
- Примите необходимые меры предосторожности, чтобы устройство не падало и не опрокидывалось. Не разбивайте и не роняйте устройство при транспортировке.
- Не используйте выдавливающие части устройства (например, загрузочную дверцу) для транспортировки устройства.
- Перемещайте устройство в вертикальном положении. Если его невозможно перемещать вертикально, перемещайте, наклонив в правую сторону, если смотреть спереди.



1.5 Безопасность при установке

- Для того, чтобы подготовить устройство к установке, убедитесь в правильности электромонтажа и слива воды, сверившись с информацией в руководстве пользователя. При отсутствии таковых обратитесь к электрику и водопроводчику для подведения необходимых коммуникаций. Данные операции должны выполняться заказчиком.
- Перед установкой необходимо проверить устройство на наличие повреждений. Не устанавливайте изделие, если оно повреждено.
- Не снимайте регулируемую подставку.
- Поместите устройство на ровную и твердую поверхность и сбалансируйте при помощи регулируемых ножек.
- Зазор между устройством и полом не следует уменьшать с помощью таких материалов, как коврики, куски дерева и ленты. Вентиляционные отверстия под основанием устройства не следует перекрывать ковриками.
- Устройство должно быть установлено таким образом, чтобы вентиляционные отверстия не забивались.
- Устанавливайте устройство в помещении, свободном от пыли, и с хорошей вентиляцией.
- Не устанавливайте устройство в непосредственной близости от легковоспламеняющихся и взрывоопасных материалов, не храните легковоспламеняющиеся и взрывоопасные материалы рядом с устройством во время его эксплуатации.
- Устройство не следует устанавливать у двери, раздвижной двери, где дверца загрузки устройства не может полностью открываться, или за дверью на петлях, где петля устройства обращена к петлям двери.
- Установите устройство там, где можно легко выполнять периодическое техническое обслуживание и очистку.
- Установите устройство задней поверхностью к стене (для моделей обогревателей).
- После установки устройства убедитесь, что его задняя стенка не соприкасается с каким-либо выступом (водопроводным краном, электрической розеткой и т.п.).
- Расположите устройство так, чтобы расстояние между устройством и краями мебели составляло не менее 1 см.
- Следуйте правилам подключения дымохода, указанным в руководстве (для моделей с дымоходом).
- Отработанный воздух запрещено направлять в дымоход, который используется для удаления дыма устройств, потребляющих газ или другое топливо (для моделей с дымоходом).
- Вентиляционный шланг не следует подсоединять к отопительной плите или дымоходу (для моделей с дымоходом).

- Подключите устройство к заземленной розетке, защищенной соответствующим предохранителем, с указанным типом и номиналом тока. Поручите опытному электрику установить заземляющее оборудование. Не используйте устройство без заземления, соответствующего региональным/национальным правилам.
- Подключите изделие к заземленной розетке, соответствующей значениям напряжения, тока и частоты, указанным на заводской табличке.
- Не подключайте устройство к ослабленным, сломанным, грязным, жирным розеткам или розеткам, которые вышли из гнезда или розеткам с риском попадания воды.
- Следует использовать новые комплекты шлангов, поставляемые вместе с устройством. Не следует использовать повторно старые комплекты шлангов. Не осуществляйте крепления к шлангам.
- Размещайте шнур питания и шланги таким, чтобы никто не спотыкался.
- Для использования изделия на верхней части стиральной машины между двумя устройствами должно быть предусмотрено фиксирующее отверстие. Крепежное отверстие должно быть установлено авторизованным сервисным центром.
- Когда устройство помещается в стиральную машину, их общий вес при заполнении может составлять около 180 кг. Размещайте устройства на прочном полу, способном выдерживать соответствующую нагрузку.
- Стиральную машину не следует устанавливать поверх сушильной машины.

Таблица параметров для установки стиральной и сушильной машины

Тип соединительного комплекта	Глубина (TD = сушильная машина, WM: стиральная машина)
Пластик - 54/60 см с ремнем или без ремня	60cm TD --> WM≥50cm / 54cm TD --> WM>45cm
Пластик - 46 см с ремнем или без ремня	46cm TD --> WM≥54cm
С полкой - 60 см	60cm TD --> WM≥50cm
С полкой - 54 см	54cm TD --> WM>45cm



1.6 Безопасность при использовании

- Максимальный вес сухого белья перед стиркой указан в “Технических характеристиках”.
- Не помещайте невымытые вещи в сушильную машину.
- Предметы, загрязненные такими веществами, как растительные масла, ацетон, спирт, бензин, керосин, пятновыводители, скипидар, воск либо средства для удаления пятен, должны быть вымыты в горячей воде с большим количеством моющего средства перед сушкой в сушильной машине.
- Если для очистки используются химикаты, то сушильную машину не следует использовать.
- Резиновую пену (латексная пена), шапочки для душа, водостойкий текстиль, материалы на резиновой основе и одежда, подушки с прокладками из резиновой пены не следует высушивать в сушильной машине.

- Предметы с лаком для волос, остатками средств для волос либо аналогичными материалами не следует высушивать в сушильной машине.
- Выверните карманы одежды и достаньте такие предметы, как спички и зажигалки.
- Если все предметы невозможно быстро извлечь и не могут быть помещены туда, где может рассеиваться тепло, не останавливайте сушильную машину до завершения цикла сушки.
- Последняя часть цикла сушильной машины проводится без нагрева (цикл охлаждения), чтобы гарантировать, что предметы находятся при температуре, которая не повредит им.
- Смягчители белья или аналогичные продукты должны использоваться в соответствии с инструкциями по смягчению белья.
- Не используйте сушильную машину без волокнистого фильтра.
- Не позволяйте скопления волокон скапливаться вокруг сушильной машины.
- Для предотвращения обратной тяги газа в помещении от устройств, которые потребляют другие виды топлива, включая открытый огонь, должна быть предусмотрена соответствующая вентиляция (для моделей с дымоходом).
- Не используйте устройство вместе с нагревателями, такими как газовый обогреватель и дымоход. Это может привести к возгоранию дымохода. (для моделей с дымоходом)
- Не облокачивайтесь и не садитесь на загрузочную дверцу, когда она открыта, устройство может опрокинуться.
- Не становитесь на устройство.
- Не размещайте источники пламени (например, свечи, сигареты и т. д.) на изделии или вблизи него. Не храните легковоспламеняющиеся/взрывоопасные материалы.
- Не прикасайтесь к барабану во время его вращения.
- Задняя стенка устройства бывает горячей во время работы. Не прикасайтесь к обратной стороне устройства во время и после завершения сушки. (Для моделей с подогревом)
- При добавлении или извлечении одежды во время продолжающейся программы не касайтесь внутренней поверхности барабана. Поверхность барабана горячая.
- Не нажимайте на кнопки острыми предметами, такими как вилки, ножи, ногти и т.д.
- Не эксплуатируйте неисправное или поврежденное устройство. Отключите устройство от сети (или отключите подключенный предохранитель) и обратитесь в авторизованный сервисный центр.
- В случае неиспользования устройства следует отключить его от электропитания.



1.7 Безопасность технического обслуживания и очистки

- Не мойте устройство путем распыления или наливания на него воды. Для очистки устройства не используйте очиститель под давлением, пароочиститель, шланг или пистолет под давлением.
- Не используйте острые или абразивные инструменты для очистки изделия.
- Не пользуйтесь такими средствами, как бытовые чистящие средства, мыло, моющие средства, газ, бензин, спирт, воск и т.д. для чистки устройства.
- Волоконный фильтр необходимо регулярно чистить. После каждого цикла сушки необходимо произвести очистку фильтра для волокон и внутренней поверхности загрузочной дверцы.
- Очищайте пылесосом скопление волокон на ребрах испарителя за фильтровальным ящиком. Вы также можете производить чистку рукой при условии использования защитных перчаток. Не пытайтесь производить чистку голыми руками. Вы можете поранить руки о ребра испарителя. (Для изделий с тепловым насосом)
- Из-за опасности возникновения пожара и взрыва не используйте растворы, чистящие средства, стальную вату или аналогичные материалы и инструменты для чистки датчиков.
- Очистите дымоход. (для моделей с дымоходом)
- Не пейте конденсированную воду.



1.8 Безопасность освещения

- Обратитесь в авторизованный сервисный центр, если вам необходимо заменить светодиод/лампочку, используемую для освещения (для продуктов с подсветкой).



1,9 УФ функциональная безопасность

- Применимо к устройствам с функцией УФ.
- Использование продукта вне его целей и повреждение защитного стекла УФ-С лампы или окружающей среды может вызвать опасное УФ-С излучение. Даже в маленьких дозах УФ-С излучение может повредить глаза и кожу. Не эксплуатируйте поврежденное устройство. (УФ-С)
- Не добавляйте в программы УФ Hygiene ничего, кроме текстильных изделий. Убедитесь, что текстильные изделия, которые вы кладете, подходят для сушки в сушилке. (УФ-С)
- Добавление одежды после запуска программ УФ Hygiene может повлиять на уровень гигиены. Поэтому положите всю одежду перед запуском программы.
- Не вынимайте защитное стекло УФ-С лампы. Не включайте прибор без защитного стекла УФ-С лампы.

- Держите детей вдали при использовании какой-либо программы, которая включает УФ-С.
- Не вдыхайте вблизи, так как это может вызвать аллергические реакции.
- Прибор содержит лампу, которая излучает УФ-С лучи. Не смотрите прямо на источник света, когда лампочка включается, невооруженным глазом.
- УФ-излучение вредно для глаз и кожи. Не используйте УФ-С лампу вне изделия.
- Лампа УФ-С не должна заменяться пользователем. Для замены детали (из-за истечения срока службы лампы, разбитого стекла лампы и т. д.) обратитесь в авторизованный сервисный центр.
- Размещение УФ-лампы и защитного стекла лампы в продукте отображается визуально.

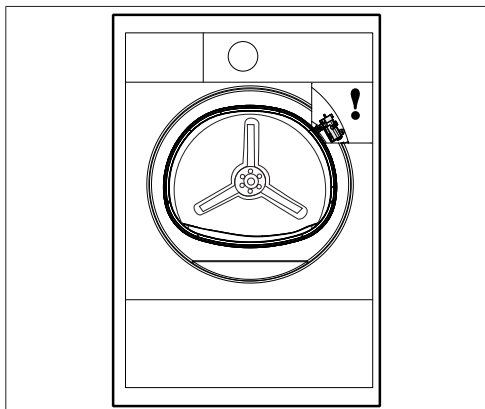

2 Инструкции по охране окружающей среды

2.1 Соблюдение Правил WEEE и утилизация отходов



Это изделие не содержит опасных и запрещенных материалов, указанных в “Положении о контроле за отходами Электрического и электронного оборудования”, опубликованном Министерством окружающей среды и урбанизации Турецкой Республики. Соответствует правилам WEEE. Данный продукт изготовлен из высококачественных деталей и материалов, пригодных для вторичной переработки и повторного использования. По этой причине не утилизируйте продукт вместе с другими бытовыми отходами по окончании его жизненного цикла. Необходимо сдавать их в пункт сбора для отходов электрического и электронного оборудования. Вы можете узнать у своей местной администрации об этих пунктах сбора. Вы можете помочь защитить окружающую среду и природные ресурсы, отправляя использованные продукты на переработку.



R290 является легковоспламеняющимся хладагентом. Таким образом, убедитесь, что система и трубы не были повреждены во время работы и переноски.

Храните продукт вдали от источников тепла, в ином случае при повреждении он способен загореться.

Не утилизируйте изделие, бросая его в огонь.

2.2 Информация об упаковке

Упаковка устройства изготовлена из вторсырья в соответствии с национальным законодательством об окружающей среде. Не утилизируйте отходы упаковки вместе с бытовыми отходами или иными отходами, утилизируйте их в местах сбора упаковки, указанных местными властями.

2.3 Соответствие стандартам и информация об испытаниях / Декларация соответствия ЕС



Этапы разработки, производства и продажи данного продукта соответствуют правилам безопасности, указанным во всех связанных инструкциях Европейского Союза.

3 Ваша сушильная машина

3.1 Технические характеристики

RU

Высота (регулируемая)	84,6 кг / 86,6 кг*
Ширина	59,7 кг
Глубина	54,3 кг
Вместимость (макс.)	7 кг**
Вес нетто (\pm %10)	42 кг
Напряжение	См. паспортную табличку***
Номинальная потребляемая мощность	
Код модели	

* Мин. высота: Высота при закрытой регулируемой подставке.

Макс. высота: Высота с регулируемой подставкой, открытой на максимальной высоте.

** Вес сухого белья перед стиркой.

*** Табличка с данными располагается под дверцей сушильной машины.



С целью улучшения качества сушильной машины технические характеристики могут быть изменены без предварительного уведомления.

Цифры, приведенные в данном руководстве, являются схематическими и могут не соответствовать в точности данному изделию.

Значения, предоставляемые прибором или сопроводительными документами, являются лабораторными показаниями в соответствии со стандартами. Эти значения могут различаться в зависимости от условий использования и окружающей среды.

3.2 Общий вид

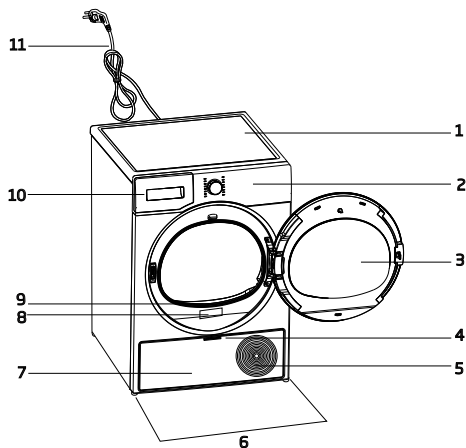

1. Верхняя панель
2. Панель управления
3. Загрузочная дверца
4. Ручка оградительной планки
5. Воздухозаборная решетка
6. Регулируемые ножки
7. Оградительная планка
8. Заводская табличка
9. Волокнистый фильтр
10. Отсек резервуара для воды
11. Шнур питания

3.3 Объем поставки

	1. Шланг для слива воды*		6. Крышка для заполнения водой*
	2. Запасная губка фильтра дверцы*		7. Чистая вода*
	3. Руководство По Эксплуатации		8. Группа капсул с запахом*
	4. Сушильная корзина*		9. Щетка*
	5. Руководство пользователя сушильной корзины*		10. Фильтровальная ткань*

*Опционально - может не поставляться, зависит от модели.

4 Установка



Для начала прочтите "Инструкции по технике безопасности"!

Перед тем, как обратиться в ближайший авторизованный сервисный центр по установке сушильной машины, ознакомьтесь с информацией в руководстве по эксплуатации и убедитесь, что электрические и водопроводные сети соответствуют требованиям. При отсутствии таковых обратитесь к электрику и водопроводчику для подведения необходимых коммуникаций.



Заказчик несет ответственность за подготовку места для установки сушильной машины, а также за подготовку системы электроснабжения и канализации.



Перед установкой необходимо сушильную машину на наличие повреждений. Если сушильная машина повреждена, ее не следует устанавливать. Поврежденные устройства представляют опасность для вашей безопасности. Подождите 12 часов, прежде чем запускать сушильную машину.

ПРИМЕЧАНИЕ

Устройство содержит охлаждающий агент, и если устройство будет эксплуатироваться сразу после транспортировки, оно может повредиться. После каждой транспортировки устройства его следует оставлять на 12 часов.

4.1 Подходящее место для установки

- Установите сушильную машину на ровную и устойчивую поверхность.
- Сушильная машина тяжелая. Не двигайте ее самостоятельно.
- Используйте сушильную машину в условиях, свободных от пыли, с хорошей вентиляцией.
- Зазор между сушильной машиной и полом не следует уменьшать с помощью таких материалов, как коврики, куски дерева и ленты.
- Не закрывайте вентиляционные решетки сушильной машины.

- Рядом с местом установки сушильной машины не должно быть запирающихся, раздвижных или распашных дверей, которые могут блокировать открывание загрузочной двери.
- После установки сушильной машины соединения должны оставаться стабильными. После установки сушильной машины убедитесь, что ее задняя стенка не соприкасается с каким-либо выступом (водопроводным крапом, электрической розеткой и т.п.).
- Расположите сушильную машину так, чтобы расстояние между ней и краями мебели составляло не менее 1 см.
- Ваша сушильная машина подходит для эксплуатации при температуре от +5 °C до +35 °C. При эксплуатации вне данного температурного диапазона работа вашей сушильной машины может быть нарушена или устройство повредится.
- Не ставьте сушильную машину тыльной стороной к стене.



Не ставьте сушильную машину на шнур питания.

*** Пройгнорируйте следующее предупреждение, если система вашего устройства не содержит R290.**



- Сушилка содержит хладагент R290. * R290 является экологически чистым, но легковоспламеняющимся хладагентом. * Убедитесь, что воздухозаборник сушилки открыт и хорошо проветривается.
- Держите источники огня от сушилки. *

4.2 Извлечение группы безопасности при транспортировке

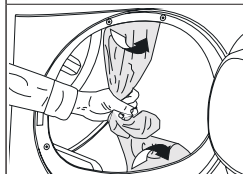

Извлеките группу безопасности при транспортировке перед первым использованием изделия.

ПРИМЕЧАНИЕ	Не оставляйте принадлежности или какие-либо детали группы безопасности внутри барабана при транспортировке.
-------------------	---

4.3 Подключение к водопроводу

Вместо периодического слива воды, скопившейся в резервуаре для воды, вы можете сливать ее через шланг для слива воды, поставляемый с сушильной машиной.

Подсоединение шланга для слива воды

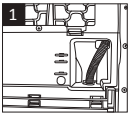
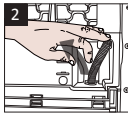
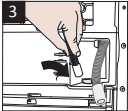
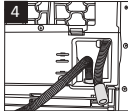
		<p>1-2 Снимите шланг за сушильной машиной, потянув его с того места, где он прикреплен. Не используйте инструменты для отсоединения шланга.</p>
		
<p>3 Вставьте один конец шланга для слива воды, поставляемого с сушильной машиной, в то место, где вы сняли шланг с сушильной машины.</p> <p>4 Закрепите противоположный конец шланга для слива воды непосредственно к сливу или раковине.</p>		

ПРИМЕЧАНИЕ	<p>Шланг для слива воды необходимо закрепить на высоте не более 80 см. Убедитесь, что шланг для слива воды не перегибается, не сжимается и не натягивается между сливом и сушильной машиной. Шланг нужно подсоединить, а не отсоединить от его места расположения. Утечка воды может привести к повреждению. Не вытягивайте/не удлиняйте шланг для слива воды. Проверьте, есть ли утечка воды с соответствующим потоком. Дренажная линия не должна быть закрыта или засорена.</p>
-------------------	---

	Если к вашему устройству прилагается комплект аксессуаров, ознакомьтесь с инструкциями.
--	---

4.4 Регулировка стоек

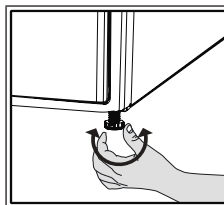

Пока сушильная машина не встанет ровно и прочно, отрегулируйте стойки, поворачивая их влево и вправо.

4.5 Перемещение сушильной машины

- Полностью опорожните воду из сушильной машины.
- Если устройство подключено с помощью прямого слива, снимите шланговые соединения.

	Сушильную машину рекомендуется перемещать в вертикальном положении. Если это не представляется возможным, наклоните ее в правую сторону, если смотреть спереди, и переместите сушильную машину. Подождите 12 часов перед тем, как запускать сушильную машину.
---	---

4.6 Предупреждение о шуме

	
	Во время работы устройства время от времени из компрессора могут доноситься металлические шумы, это нормальное явление.

	Когда устройство работает, накопленная вода перекачивается в резервуар для воды. Во время этого из прибора обычно доносятся звуки перекачки.
--	--

4.7 Замена лампы освещения

Если в вашей сушильной машине есть лампа освещения барабана:

Обратитесь в авторизованный сервисный центр, чтобы заменить лампочку/светодиод, используемые в освещении вашей сушильной машины. Лампа в данном устройстве не подходит для домашнего освещения. Такая лампа предназначена для обеспечения безопасной загрузки белья в сушильную машину. Лампы в этом устройстве устойчивы к тяжелым физическим условиям, таким как температура выше 50°C.

5 Подготовка



Для начала прочтите “Инструкции по технике безопасности”!

5.1 Белье, пригодное для сушки в сушильной машине

ПРИМЕЧАНИЕ	Белье, не предназначенное для сушки в сушильной машине, может навредить устройству и испортиться во время сушки. Следуйте инструкциям на этикетках белья, подлежащего сушке. Сушите белье только с надписью «безопасно для сушильной машины» на этикетках.
-------------------	--



Не сушить в сушильной машине

5.2 Белье, не пригодное для сушки в сушильной машине

ПРИМЕЧАНИЕ	Нижнее белье с металлическими подставками не следует сушить в сушильной машине. Если такие металлические опоры ослабнут и оторвутся от одежды, это может привести к повреждению машины. Не должны сушиться в сушильной машине деликатный текстиль с вышивкой, хлопчатобумажную и шелковую одежду, одежду, изготовленную из деликатного и ценного текстиля, не пропускающей воздух одежду и тюлевые занавески.
-------------------	---

5.3 Подготовка белья к сушке

ПРИМЕЧАНИЕ	Такие предметы, как монеты, металлические детали, иглы, гвозди, шурупы, камни и т.д., могут нанести ущерб барабанной группе устройства или вызвать проблемы с функциональностью. Поэтому проверьте все белье, которое будет загружено в устройство. Сушите белье с металлическими аксессуарами, такими как молнии, выворачивая одежду наизнанку. Застегните молнии, крючки и застёжки, а также пуговицы чехлов, завяжите текстильные ремни и ремни для фартуков.
-------------------	--

5.4 Что нужно сделать для энергосбережения

- При стирке белья используйте максимально возможный режим отжима. Таким образом, вы можете сократить период сушки и снизить энергопотребление. Сортируйте белье в зависимости от его типа и толщины. Сушите одни и те же виды белья вместе. К примеру, кухонные полотенца и скатерти сохнут быстрее, чем полотенца для ванной.
- Следуйте рекомендациям в руководстве пользователя по выбору программы.
- Без необходимости во время сушки не открывайте загрузочную дверцу. Не держите загрузочную дверь открытой слишком долго, если вам необходимо ее открыть.
- Не следует добавлять влажное белье во время работы сушильной машины.
- Необходимо очищать волокнистый фильтр до и после каждого сеанса сушки.
- Для моделей с конденсацией обязательно чистите конденсатор не реже одного раза в месяц либо после каждых 30 сеансов сушки.
- Убедитесь, что фильтры чистые. Более подробную информацию см. в разделе "Техническое обслуживание и очистка".
- Для моделей с дымоходом следуйте правилам подключения дымохода, указанным в руководствах, и чистите дымоход.
- Во время сушки необходимо надлежащим образом проветривать помещение, в котором располагается сушильная машина.

- В моделях с тепловым насосом проверяйте конденсатор не менее одного раза в шесть месяцев и очищайте его, если он загрязнен.
- Если вы пользуетесь экологически чистым фильтром, вам не требуется чистить фильтр после каждого цикла. Если на экране загорится значок экологичности, замените фильтровальную ткань.

5.5 Подходящий объем загрузки

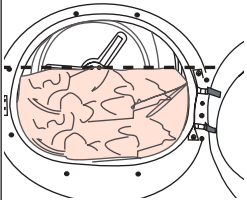
ПРИМЕЧАНИЕ	
	<p>Если белье в устройстве превысит максимальный объем загрузки, то устройство может работать не должным образом, и может привести к риску материального ущерба или повреждения устройства. Для каждой программы следуйте максимальному объему загрузки.</p>

Приведенные ниже веса продемонстрированы в качестве примеров.

Белье	Прибл. вес (г)*	Белье	Прибл. вес (г)*
Хлопчатобумажное постельное белье (двухспальная)	1500	Хлопковое платье	500
Постельное белье (односпальная)	1000	Платье	350
Простыня (двухспальная)	500	Джинсовая ткань	700
Простыня (односпальная)	350	Носовой платок (10 шт.)	100
Большая скатерть	700	Футболка	125
Маленькая скатерть	250	Блузка	150
Чайная салфетка	100	Хлопковая рубашка	300
Банное полотенце	700	Рубашка	200
Полотенце для рук	350		

*Вес сухого белья перед стиркой.

6 Эксплуатация изделия

6.1 Панель управления

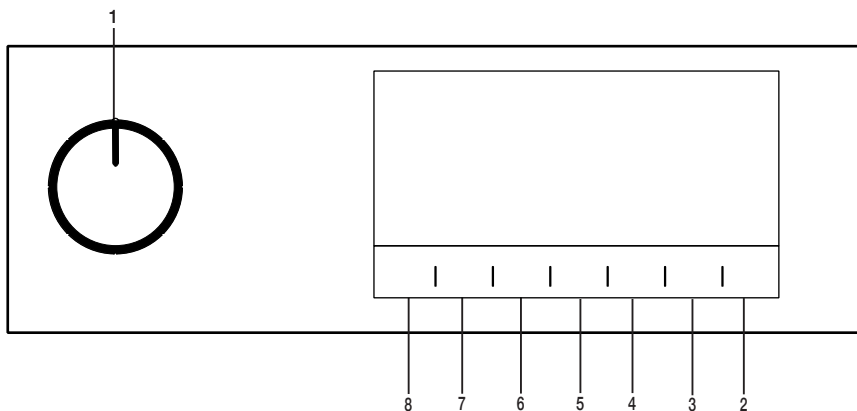

1. Кнопка "Вкл./Выкл./Выбор программы"
2. Кнопка Пуск/Ожидание
3. Кнопка выбора времени окончания.
4. Кнопка выбора временной программы.
5. Кнопка выбора низкой температуры.
6. Звуковое предупреждение и кнопка выбора блокировки от детей. / Кнопка подсветки барабана.
7. Кнопка выбора предотвращения складок.
8. Кнопка выбора уровня сухости.

6.2 Символы



6.3 Подготовка сушильной машины

- Вставьте штепсельную вилку сушильной машины в сетевую розетку.
- Откройте загрузочную дверцу.
- Загрузите белье, следя, чтобы белье не застряло между дверцей и уплотнением.
- Закройте загрузочную дверцу.

ПРИМЕЧАНИЕ

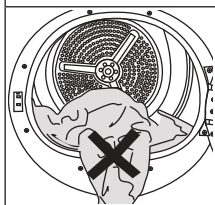

Убедитесь, что белье не застряло между дверцей и уплотнением. Не закрывайте загрузочную дверь, прилагая силу.

- Выберите желаемую программу с помощью кнопки «Вкл/ Выкл/ Выбор программы», машина начнет работать.



Выбор программы с помощью кнопки "Вкл/Выкл/Выбор программы" не означает, что программа запущена. Нажмите кнопку Пуск/Ожидание, чтобы включить программу.

6.4 Таблица выбора программ и потребления энергии

RU				
Программы	Описание программы	Загрузка (кг)	Скорость отжима стиральной машины (об/мин)	Время сушки (минуты)
Хлопок	Этот режим используется для сушки хлопковых тканей, устойчивых к высокой температуре. Настройки сушки следует выбирать в соответствии с толщиной белья и необходимой степенью высушивания.	7	1000	179
Хлопок Эко	Обычные однослойные ткани из хлопка высушиваются в максимально экономичном режиме.	7	1000	169
Белье из хлопчатобумажных тканей — сушка для глажки	Обычные однослойные ткани из хлопка высушиваются до слегка влажного состояния, при котором они готовы для глажки.	7	1000	139
Синтетика	Этот режим используется для сушки любых синтетических тканей. Настройки сушки следует выбирать в соответствии с необходимой степенью высушивания.	4	800	70
Микс	Эта программа используется для сушки вещей из неокрашенной синтетической и хлопчатобумажной ткани вместе. С помощью этой программы можно сушить одежду для спорта и фитнеса.	4	1000	115
Полотенца	Сушка полотенец, такие как кухонные полотенца, банное полотенце и полотенце для рук.	5	1000	175
Бережная	При использовании этой программы уровень издаваемого шума будет минимальным. При помощи этой программы вы можете сушить одежду из хлопка или синтетических тканей в бесшумном режиме.	2	1200	55
Ежедневная	С помощью этой программы можно сушить белье из хлопчатобумажных и синтетических тканей. С помощью этой программы можно сушить одежду для спорта и фитнеса.	4	1000	120
Время Программы	Вы можете выбрать программы таймера от 10 до 160 минут, чтобы добиться требуемого уровня сухости при низкой температуре. В этой программе сушка продолжается в течение заданного времени независимо от уровня сухости белья.	-	-	-
Джинсы	С помощью этой программы можно сушить джинсы, джинсовые юбки, рубашки или куртки.	4	1200	125
Спортивные вещи	Используйте его, чтобы высушить одежду из синтетики, хлопчатобумажных или смешанных тканей или водонепроницаемую одежду, такие как функциональная куртка, плащ и т. д. Перед сушкой выверните их наизнанку.	2	1000	135

Пух	Можно сушить наполненные пером или волокном изделия, если на этикетке указано, что разрешается отдельная сушка каждой вещи отдельно в сушильном автомате. Отдельно от других вещей можно сушить стеганые одеяла большого размера, подушки или пальто. Перед сушкой таких видов одежды, как пальто и куртки, выверните их наизнанку.	-	800	165
Рубашки	Сушка рубашек более щадящим способом, в результате чего обеспечивается их меньшее сминание и более легкая глажка.	1,5	1200	55
Экспресс	Используйте эту программу, чтобы иметь 2 рубашки, готовые к глажению.	0,5	1200	30
УФ Сушка	Программа предназначена для сушки выстиранных изделий, что необходимо для обеспечения гигиены. Благодаря ультрафиолетовому излучению и температурному воздействию обеспечивает высокую гигиену вашей одежды.	5	800	155
УФ Обработка	Вы можете использовать эту программу для сушки вещей и белья, которое вы хотите обеспечить гигиеной, не стирая их. Благодаря ультрафиолетовому излучению и температурному воздействию обеспечивает высокую %99,9** гигиеничности вашей сухой одежды без стирки. Рекомендуемая емкость для использования программы - 6 предметов текстиля. От изделий с острыми углами и жесткими аксессуарами отказываться нельзя.	1,5	-	80

Энергопотребление

Программы	Загрузка (кг)	Скорость отжима стиральной машины (об/мин)	Остаточная влажность (приблизительно)	Энергопотребление (кВтч)
Белье из хлопчатобумажных тканей — сушка для хранения в шкафу*	7	1000	60%	1,75
Белье из хлопчатобумажных тканей — сушка для глажки	7	1000	60%	1,30
Белье из синтетических тканей — сушка для хранения в шкафу	4	800	40%	0,70

** : Стандартная программа Energy Label EN 61121 Значения в таблице определяются в соответствии со стандартом EN 61121. Эти значения могут отличаться от указанных в таблице в зависимости от типа белья, скорости отжима, условий внешней среды и колебаний напряжения.

** Программа Гигиеничной Вентиляции УФ: Эффективна для удаления бактерий Escherichia coli, Staphylococcus aureus и вируса Коронавируса Человека 229E.

6.5 Вспомогательные функции

Уровень сухости

Кнопка уровня сушки используется для регулировки необходимой сухости. В зависимости от выбранных параметров время выполнения программы может быть изменена.



Эта функция может быть включена только до запуска программы.

Предотвращение складок

Вы можете включать и выключать функцию предотвращения образования складок, нажимая кнопку выбора предотвращения образования складок. Если вы не будете вынимать белье сразу после завершения программы, вы можете использовать функцию предотвращения образования складок, чтобы предотвратить образование складок на белье.

Звуковое предупреждение

По завершении программы машина подает звуковое предупреждение. Нажмите кнопку «Звуковое предупреждение», если вы не хотите звукового предупреждения. Когда вы нажимаете кнопку звукового предупреждения, свет гаснет и звук не производится, когда программа завершена.



Вы можете выбрать эту функцию перед началом программы или после запуска программы.

Низкая температура

Эта функция может быть включена только до запуска программы. Вы можете активировать эту функцию, если хотите сушить белье при более низкой температуре. После активации продолжительность программы будет дольше.

Время завершения

С помощью функции выбора времени завершения программы вы можете отложить завершение программы до 24 часов.

1. Откройте загрузочную дверцу и разместите белье.
2. Выберите программу сушки.
3. Нажмите кнопку выбора времени завершения программы и установите требуемое время отложения. Светодиод времени окончания загорится. (При нажатии и удержании кнопки время завершения продолжается без остановок).
4. Нажмите кнопку Пуск/Ожидание. Начинается обратный отсчет времени завершения. В середине отображаемого отложенного периода времени мигает знак “.”.



Вы можете добавить или выгрузить белье до завершения программы. Отображаемое время является общим временем сушки в нормальном режиме и временем завершения. Индикатор завершения времени выключится в конце обратного отсчета, начнется сушка, и загорится светодиодный индикатор сушки.

Изменение времени завершения

Если Вы захотите изменить данный период во время обратного отсчета:

Приостановите программу и поверните кнопку Вкл/Выкл/Выбора программы и отмените программу. Выберите желаемую программу и повторите выбор времени окончания.

Отмена функции времени завершения

В случае необходимости отмены обратного отсчета времени завершения и немедленного запуска программы:

Приостановите программу и поверните кнопку Вкл/Выкл/Выбора программы и отмените программу. Выберите программу и нажмите кнопку Пуск/Пауза.

Освещение барабана

Вы можете включать и выключать свет барабана, нажимая эту кнопку. Свет включается при нажатии кнопки и гаснет через определенное время.

6.6 Предупреждающие индикаторы



Предупреждающие индикаторы могут отличаться в зависимости от модели сушильной машины.

Очистка фильтра

Когда программа завершена, загорится предупреждающий индикатор очистки фильтра.

Водосборник

Если водосборник будет заполнен во время работы программы, начнет мигать индикатор предупреждения, и машина перейдет в режим ожидания. В этом случае следует вылить воду из водосборника и включить программу путем нажатия кнопки Пуск / Ожидание. Предупреждающий индикатор выключится, и программа будет завершена.

Очистка ящика фильтра / теплообменника

Через определенные периоды времени будет мигать символ предупреждения, напоминающий о необходимости очистки отсека фильтра.

6.7 Включение программы

Нажмите кнопку Пуск/Ожидание, чтобы включить программу.

Индикаторы Пуск / Ожидание и Сушка загорятся, чтобы указать, что программа запущена.

6.8 Замок от детей

Для предотвращения прерывания выполняемых программ из-за нажатия кнопок сушильная машина имеет функцию блокировки от детей. Когда замок от детей включен, все кнопки на панели заблокированы, за исключением кнопки "Вкл./Выкл./Выбор программы".

Нажмите кнопку звукового предупреждения в течение 3 секунд, чтобы активировать блокировку от детей.

Чтобы запустить новую программу по окончании предыдущей, или приостановить программу, следует отключить замок от детей. Чтобы отключить замок от детей, держите те же кнопки нажатыми в течение 3 секунд.

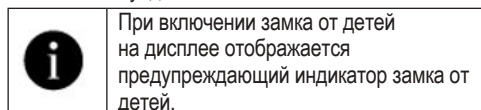

Когда замок для детей включен:

Когда сушильная машина работает или находится в режиме ожидания, символы индикатора не изменяются при изменении положения кнопки выбора программы.

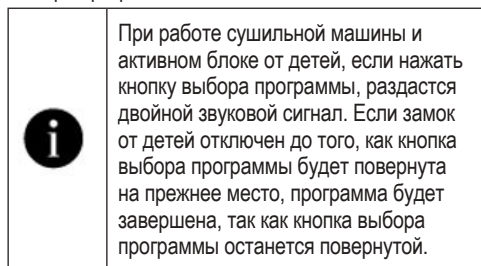

6.9 Изменение программы после включения

Вы можете изменить выбранную вами программу для сушки белья на другую программу после запуска сушильной машины.

- Например, приостановите программу и поверните кнопку «Вкл/Выкл/Выбор программы», чтобы выбрать программу Экстра сушка, чтобы выбрать программу Экстра сушка вместо Сушки при глажении.
- Нажмите кнопку Пуск/Ожидание, чтобы включить программу.

Загрузка и выгрузка белья в режиме ожидания

Для добавления или извлечения белья после включения программы:

- Для переключения машины в режим ожидания нажмите кнопку Пуск/Ожидание. Процесс сушки прекратится.
- Откройте загрузочную дверцу в режиме ожидания и закройте ее после добавления или извлечения белья.
- Нажмите кнопку Пуск/Ожидание, чтобы включить программу.

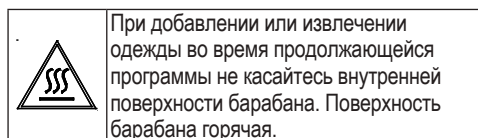

6.10 Отмена программы

Если вы хотите отменить программу и прекратить сушку по какой-либо причине после запуска сушильной машины, приостановите программу и поверните кнопку «Вкл/Выкл/Выбор программы», программа завершится.



Внутренняя часть сушильной машины очень горячая, когда вы отменяете программу во время работы машины, поэтому запустите программу обновления, чтобы она остыла.

6.11 Завершение программы

Когда программа завершается, на индикаторе выполнения программы загораются светодиоды предупреждения о завершении / предотвращении образования складок и предупреждения об очистке волоконного фильтра. Загрузочную дверцу можно открыть, и сушильная машина будет готова к следующей операции.

Поверните кнопку «Вкл/ Выкл/Выбор программы» в положение «Вкл/Выкл» для выключения сушильной машины.



Если режим Предотвращения складок активирован и белье не выгружено после завершения программы, функция предотвращения морщин активируется в течение 2 часов, чтобы предотвратить образования складок белья внутри машины. Программа работает с 10-минутными интервалами, чтобы предотвратить образования складок.

6.12 Функция запаха

Если ваша сушильная машина имеет функцию запаха, прочтите руководство ProScent, чтобы использовать эту функцию.

7 Техническое обслуживание и очистка



Для начала прочтите "Инструкции по технике безопасности"!

7.1 Волоконные фильтры (внутренние и внешние фильтры) / Очистка внутренней поверхности загрузочной двери

Волосы и волокна, отделившиеся от белья во время сушки, собираются в фильтре для волокон.



После каждого цикла сушки необходимо произвести очистку фильтра для волокон и внутренней поверхности загрузочной дверцы.

ПРИМЕЧАНИЕ

Ваша сушильная машина оснащена 2 волоконными фильтрами, один из которых помещен внутрь другого. Не используйте устройство без волоконных фильтров.

Для того, чтобы очистить фильтр для волокон:

- Откройте загрузочную дверцу.
- Возьмитесь за первый элемент (внутренний фильтр) двухкомпонентного фильтра для волокон и извлеките его, потянув вверх.

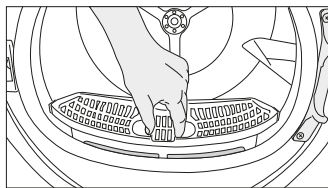

- Извлеките второй элемент (внешний фильтр), потянув его вверх.

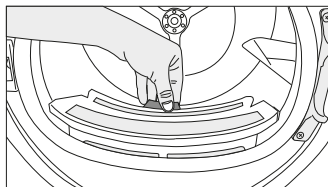

Убедитесь, что волосы, волокна и хлопковые гранулы не попадают в гнездо для установки фильтров.

- Откройте оба волоконных фильтра (наружный и внутренний) и извлеките волокна руками либо щеткой с воздушного дефлектора. Вы можете очистить волосы в фильтрах с помощью пылесоса.

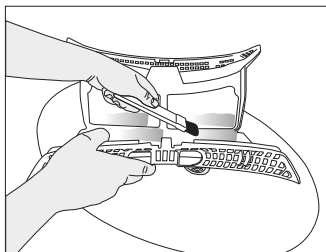
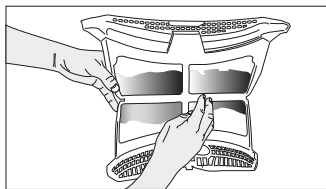
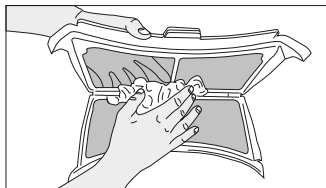

- Промойте оба фильтра под потоком воды в направлении, противоположном поступлению волокон, или при помощи мягкой щетки. Высушите фильтр перед обратной установкой.

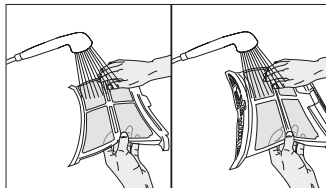

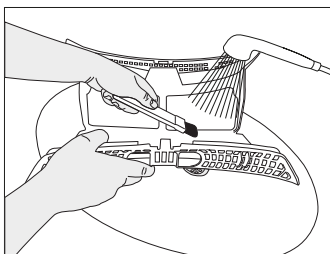

7.2 Очистка датчика

Сушильная машина оснащена датчиками влажности, которые определяют, высохло ли белье.

Чтобы очистить датчики:

Откройте загрузочную дверцу сушильной машины. Если сушилка нагрелась из-за сушки, подождите, пока она остынет.

Очистите металлические поверхности датчика мягкой тканью, смоченной уксусом, а затем высушите.

- Вставьте фильтры для волокон один в другой и установите обратно в гнездо.

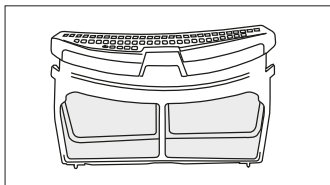

- Очистите внутреннюю поверхность загрузочной двери и прокладку мягкой влажной тканью либо щеткой на воздушном дефлекторе.

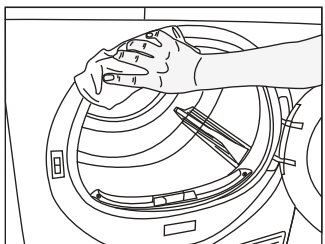
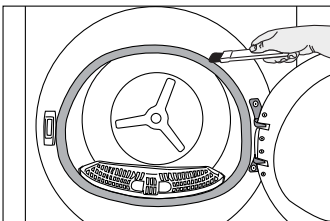
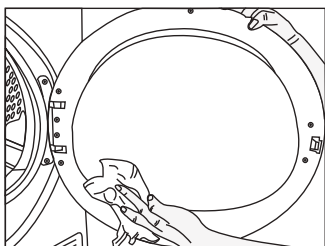

	<p>Очищайте металлические датчики 4 раза в год. Не используйте металлические инструменты для чистки металлических поверхностей датчиков.</p>
--	--

	<p>Из-за опасности возникновения пожара и взрыва не используйте растворы, чистящие средства, и аналогичные инструменты для чистки датчиков.</p>
--	---

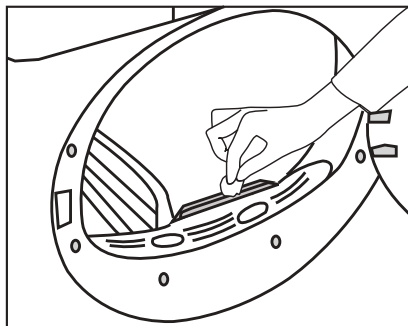

7.3 Слив воды из водосборника

Во время сушки влага, удаляемая из белья, конденсируется, затем вода накапливается в резервуаре для воды. Сливайте воду из водосборника после каждого цикла сушки.



Конденсированная вода не пригодна для питья!
Не вынимайте резервуар для воды во время работы программы!

Если вы не опорожните резервуар для воды, то во время следующих сеансов сушки машина перестанет работать из-за переполнения резервуара и будет мигать предупреждающий значок резервуара для воды. В этом случае следует опорожнить резервуар для воды и, чтобы продолжить сушку, нажмите кнопку Пуск/Режим ожидания.

Чтобы опорожнить водосборник:

Осторожно извлеките резервуар для воды из выдвигаемого ящика.

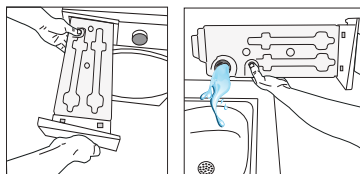

Если в воронке на резервуаре для воды скопилось волокно, удалите его под проточной водой. Поставьте резервуар для воды на место.



Если используется функция прямого слива, то слив резервуара для воды не требуется.

7.4 Очистка конденсатора

Волосы и волокна, которые не задерживаются волоконным фильтром, скапливаются на металлической поверхности конденсатора за воздушным дефлектором. Эти волокна нужно периодически удалять.

Проверьте металлическую поверхность, если значок очистки конденсатора мигает. Если есть волокна, удалите их. Фильтр необходимо проверять не менее одного раза в 6 месяцев.

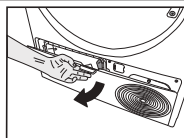

Откройте оградительную планку, потянув за ее кнопку.

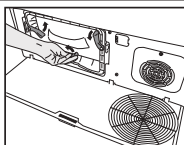

Сдвиньте защелки для открытия крышки воздушного дефлектора.

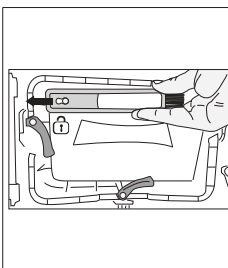

Потяните щетку влево, чтобы удалить ее. Можно использовать чистящую щетку для очистки фильтра, металлической поверхности от конденсата и скопившихся волокон на дверце.



Чистящая щетка находится внутри пакета с документацией. Достаньте щетку из пакета с документацией и вставьте ее на место на воздушном дефлекторе для хранения.

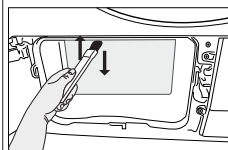
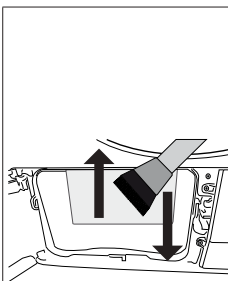

Прочистите волокно в направлении вверх-вниз на металлической поверхности конденсатора влажной тканью либо щеткой на воздушном дефлекторе. Не выполняйте очистку в направлении налево-направо, так как это может повредить металлические пластины конденсатора. Для уборки вы можете использовать пылесос со щеткой. Если пылесос не оснащен щеткой, то для очистки конденсатора его использовать не рекомендуется.

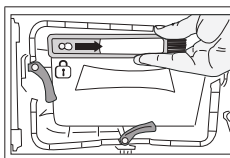

После очистки фильтра, дверцы и конденсатора перетащите щетку вправо и зафиксируйте ее на месте.

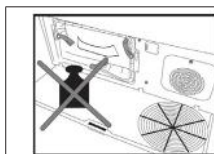

Не располагайте вес на оградительной планке, когда она открыта.

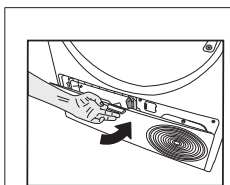

По окончании процесса очистки установите крышку воздушного дефлектора на место, сдвиньте защелки, чтобы закрыть ее, и закройте оградительную планку.

ПРИМЕЧАНИЕ

Не используйте абразивные материалы или стальную вату для очистки барабана.



Вы также можете производить чистку рукой при условии использования защитных перчаток. Не пытайтесь производить чистку голыми руками. Вы можете поранить руки о ребра конденсатора. Очистка слева направо может привести к повреждению ребер конденсатора. Это может вызвать затруднения при сушке.

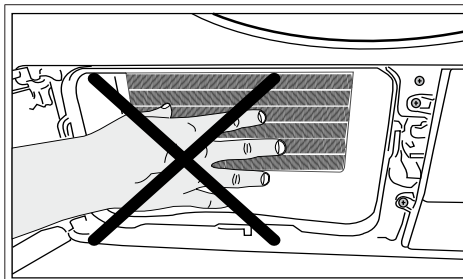

Когда крышка воздушного дефлектора снята, наличие воды в пластиковой секции перед конденсатором является нормальным явлением.

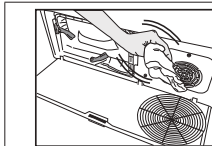

В случае, если вы увидите скопление волокон на крышке вентилятора и носке, удалите их тканью.

8 Устранение неполадок

Слишком длительные циклы сушки.

Возможно, забиты поры фильтра для волокон (внутреннего и внешнего фильтров). >>> Промойте фильтры для волокон теплой водой и высушите их.

Возможно, загрязнена передняя часть конденсатора. >>> Очистите переднюю часть конденсатора.

Возможно, закрыты воздухозаборные решетки на передней части сушильной машины. >>> Удалите препятствующие поступлению воздуха предметы в передней части вентиляционных решеток.

Возможно, недостаточна вентиляция из-за ограниченного пространства, в котором установлена сушильная машина. Откройте дверь или окна, чтобы температура в помещении не поднималась.

При наличии датчика влажности.

На датчике влажности накопился слой накипи. >>> Очистите датчик влажности.

Сушильная машина перегружена. >>> Не допускайте избыточной загрузки сушильной машины.

Возможно, белье не было отжато должным образом. >>> Выполните отжим на более высокой скорости.

Белье все еще влажное после сушки.

Заданная программа не подходит для данного типа белья.>>> Проверьте этикетки ухода на одежде и выберите программу, подходящую для типа одежды, или используйте программы времени, как Extra.

Возможно, забиты поры фильтра для волокон (внутреннего и внешнего фильтров). >>> Промойте фильтры теплой водой и высушите их.

Возможно, загрязнена передняя часть конденсатора. >>> Очистите переднюю часть конденсатора.

Сушильная машина перегружена. >>> Не допускайте избыточной загрузки сушильной машины.

Возможно, белье не было отжато должным образом. >>> Выполните отжим на более высокой скорости.

Сушильная машина не включается, либо невозможно запустить программу. Сушильная машина не запускается после ее настройки.

Возможно, вилка питания отключена от сети. >>> Убедитесь, что провод питания подключен.

Возможно, открыта загрузочная дверца. >>> Убедитесь, что загрузочная дверца плотно закрыта.

Возможно, программа не установлена, или не нажата кнопка «Пуск/Пауза». >>> Убедитесь, что программа установлена, и она не находится в режиме «Пауза».

Возможно, активирована блокировка для защиты от детей. >>> Отключите блокировку для защиты от детей.

Выполнение программы прекращено досрочно без причин.

Возможно, загрузочная дверца закрыта не полностью. >>> Убедитесь, что загрузочная дверца плотно закрыта.

Возможно, отключено питание. >>> Нажмите кнопку «Пуск/Пауза/Отмена», чтобы запустить программу.

Возможно, водосборник полон. >>> Опорожните водосборник.

Одежда села, затвердела или испортилась.

Возможно, была использована программа, не подходящая для данного типа белья. >>> Проверьте этикетки со сведениями по уходу на белье и выберите подходящую программу.

Из загрузочной дверцы вытекает вода.

Возможно, на внутренней поверхности загрузочной дверцы и на поверхностях уплотнительного кольца загрузочной дверцы скопились волокна. >>> Очистите внутренние поверхности загрузочной дверцы и поверхности уплотнительного кольца загрузочной дверцы.

Загрузочная дверца открывается самостоятельно.
Возможно, загрузочная дверца закрыта не полностью. Нажмите на загрузочную дверцу, пока не услышите звук закрытия.
Горит/моргает предупреждающий индикатор водосборника.
Возможно, водосборник полон. >>> Опорожните водосборник. Возможно, отсоединился шланг для воды. >>> Если изделие подсоединено напрямую к канализации, проверьте шланг для слива воды.
Освещение внутри сушильной машины не включается. (В моделях, оснащенных лампами)
Возможно, сушильная машина не включена при помощи кнопки «Вкл./Выкл.». >>> Проверьте, включена ли сушильная машина. Возможно, неисправна лампа. Обратитесь в авторизованную мастерскую для замены лампы.
Загорится значок предотвращения складок или индикатор.
Возможно, активирован режим предотвращения складок на белье при сушке в сушильной машине. >>> Выключите сушильную машину и извлеките белье.
Горит индикатор очистки фильтра для волокон.
Возможно, загрязнены поры фильтра для волокон (внутреннего и внешнего фильтров). >>> Промойте фильтры теплой водой и высушите их. Возможно, на порах фильтра для волокон накопился слой загрязнений, забивших фильтр. >>> Промойте фильтры теплой водой и высушите их. Возможно, образовался слой, который может привести к засорению пор волокнистых фильтров (внутренних и внешних фильтров).<<Промойте фильтры теплой водой и высушите>> Возможно, не установлены фильтры для волокон. >>> Установите внутренний и внешний фильтры в предназначенные для них гнезда. Возможно, на пластиковую деталь не установлена экологически чистая фильтровальная ткань, и передняя часть конденсатора, возможно, засорена..>>> Установите экологически чистый фильтр на пластиковую деталь и поместите на корпус фильтра. Возможно, экологически чистый фильтр не был заменен, несмотря на то, что предупреждающий символ подсвечивается. “Замените ваш фильтр”.
Машина издает предупредительный сигнал.
Возможно, не установлены фильтры для волокон. >>> Установите внутренний и внешний фильтры в предназначенные для них гнезда. Фильтры машины, возможно, не были установлены.>>> Установите волоконные фильтры (внутренние и внешние) или экологически чистый фильтр в их корпус.
Моргает предупреждающий индикатор конденсатора.
Возможно, загрязнена передняя часть конденсатора. >>> Очистите переднюю часть конденсатора. Возможно, не установлены фильтры для волокон. >>> Установите внутренний и внешний фильтры в предназначенные для них гнезда.
Включается освещение внутри сушильной машины. (В моделях, оснащенных лампами)
Если сушильная машина подключена к сети, нажата кнопка «Вкл./Выкл.» и дверца открыта, включается освещение. >>> Отключите сушильную машину от сети или выключите ее, нажав кнопку «Вкл./Выкл.».
Значок Wi-Fi непрерывно мигает. (для моделей с функцией HomeWhiz)
>>> Возможно, устройство не подключено к беспроводной сети. Следуйте инструкциям для подключения к сети. Устройство, которое машина использует для подключения к сети, возможно, неисправно. Проверьте это. Возможно, устройство не подключается к сети из-за расстояния.

Если вы видите на экране сообщение “F L t”, пожалуйста, выполните следующие действия.

Возможно, фильтры загрязнены. Очистите внутренние и внешние фильтры, либо замените экологически чистый фильтр.

Если вы используете двойной фильтр в роли внутреннего и внешнего фильтра в области крышки, убедитесь, что установлены оба фильтра.

Если же вы используете функцию экологически чистого фильтра, убедитесь, что фильтровальная ткань установлена на пластиковой детали. Установите фильтровальную ткань на пластиковую деталь, если она не установлена.

Отверстия перед конденсатором, возможно, загрязнены. Откройте и осмотрите область оградительной планки и убедитесь, что она чистая. См. раздел «Техническое обслуживание и очистка».



Если после выполнения инструкций этого раздела неисправность не удалось решить, обратитесь к вашему продавцу или в авторизованную мастерскую. Ни в коем случае не пытайтесь отремонтировать изделие самостоятельно.



Если у вас появятся какие-либо проблемы с вашим устройством, вы можете запросить замену, обратившись в ближайший авторизованный сервисный центр с номером модели устройства.

Изготовитель: «Арчелик А.С.»
Юридический адрес: Караач Джаддеси № 2-6 34445 Сютлюдже Стамбул, Турция
(Karaagac Caddesi No:2-6 Sutluce, 34445, Turkey)

Произведено в Турции

Импортер на территории РФ: ООО «БЕКО»
Юридический адрес: 601021 Россия, Владимирская обл., Киржачский р-н, МОСП
Першинское, дер. Федоровское, ул. Сельская, д. 49.

Информацию о сертификации продукта Вы можете уточнить, позвонив на горячую
линию
8-800-200-23-56.

Дата производства включена в серийный номер продукта, указанный на этикетке,
расположенной на продукте, а именно: первые две цифры серийного номера
обозначают год производства, а последние две – месяц. Например, "10-100001-05"
обозначает, что продукт произведен в мае 2010 года.





Гарантия не распространяется на изделия, недостатки в которых возникли вследствие:

1. Не соблюдения требований Изготовителя, указанных в гарантийном документе;
2. Не соблюдения Потребителем правил установки, подключения, эксплуатации, хранения или транспортировки изделия, указанных в инструкции по эксплуатации;
3. Ремонта не уполномоченными на то лицами, если такой ремонт повлек за собой отказ изделия;
4. Разборки изделия, изменения конструкции и других вмешательств, непредусмотренных инструкцией по эксплуатации;
5. Неисправностей и повреждений, вызванных экстремальными условиями и действием непреодолимой силы (пожар, стихийные бедствия, и т.д.);
6. Повреждений техники или нарушений ее нормальной работы, вызванных животными или насекомыми;
7. Повреждений техники или нарушений ее нормальной работы, вызванных сверхнормативными отклонениями параметров сети электро-, газо-, или водоснабжения от номинальных значений;
8. Использования изделия для предпринимательской деятельности и/или в непредусмотренных целях;
9. Образования на нагревательных элементах избыточного слоя накипи (при повышенной жесткости воды необходима обработка соответствующими составами);
10. Попадания во внутренние рабочие объемы изделия посторонних предметов, мелких деталей одежды или остатков пищи;
11. Механических повреждениях изделия Потребителем (царапины, трещины, сколы и т.п.);
12. Потери товарного вида вследствие воздействия на изделие химических веществ;
13. Термических и других подобных повреждениях, которые возникли в процессе эксплуатации.



Изготовитель не принимает претензии в следующих случаях:

1. Не соблюдения правил установки;
2. Отсутствия оригинального гарантийного талона;
3. При отсутствии в гарантийном документе следующих сведений: даты продажи, штампа торгующей организации, подписи продавца, модели и серийного номера изделия;
4. Внесения любых исправлений (изменений) в текст гарантийного документа.

Уважаемый Покупатель!

Благодарим Вас за выбор изделия торговой марки **beko**.
Настоящие условия гарантии действительны на территории России, **если иные условия не установлены действующим законодательством.**

1. Изготовитель устанавливает на изделие гарантийный срок 2 (два) года со дня передачи Потребителю. Срок службы бытовой техники "БЕКО" при соблюдении правил эксплуатации и применения ее в бытовых целях составляет 10 (десять) лет.
2. Гарантия распространяется на изделия, используемые только для личных, семейных, домашних нужд, а также нужд, не связанных с осуществлением предпринимательской деятельности.
3. Проследите, чтобы гарантийный документ был правильно заполнен, не имел исправлений и в нем были указаны: дата продажи, штамп торговой организации и подпись продавца, модель и серийный номер изделия, дата установки, название и штамп фирмы-установщика.
4. Сохраняйте гарантийный документ, чек на проданное изделие и квитанцию на услуги по его установке (доставке), доработке водяных и электрических внутриквартирных коммуникаций, а также любые другие документы, относящиеся к гарантийному или техническому обслуживанию изделия.
5. Гарантийный срок на запчасти, замененные в течении гарантийного срока, составляет 6 (шесть) месяцев.
6. Прежде чем вызвать специалиста сервисного центра "БЕКО", внимательно прочитайте инструкцию по эксплуатации изделия. Если изделие исправно, то за сервисным центром "БЕКО" остается право требовать от Потребителя оплаты ложного вызова.
7. Любые претензии по качеству изделия рассматриваются только после предварительной проверки качества изделия представителем сервисного центра "БЕКО".
8. Изготовитель не несет какой-либо ответственности за любой возможный ущерб, нанесенный потребителю, в случае не соблюдения последним требований Изготовителя, указанных в данном гарантийном документе и инструкции по эксплуатации.



Установка и подключение

1. Производитель рекомендует Вам доверить установку и подключение изделия "БЕКО" специалистам сервисного центра "БЕКО". Вы можете также обращаться в любую другую организацию, имеющую сертификат на оказание подобных услуг.
2. Оплата работ по установке и подключению изделия происходит по прейскуранту сервисного центра. Условия оплаты работ по установке и подключению регулируются действующим законодательством. Изготовитель не несет какой-либо ответственности за любой ущерб, нанесенный имуществу граждан вследствие установки и подключения, не соответствующих требованиям, указанным в инструкции по эксплуатации, и/или произведенных не уполномоченными на это лицами.
3. В случае нарушения требований Изготовителя по установке и подключению, ответственность за причиненный ущерб несет лицо, проводившее эту работу.



ВНИМАНИЕ !

Изделие, имеющее трех-контактную сетевую вилку, обязательно должно быть заземлено!

Действует только на территории РФ / Valid for Russian Federation only

beko

ГАРАНТИЯ 2 ГОДА

Адрес: 601021, Россия, Владимирская область, Киржачский район,
муниципальное образование сельское поселение Першинское, деревня
Федоровское, улица Сельская, дом 49 <http://www.beko.ru>
Телефон горячей линии 8-800-200-23-56 (Звонок бесплатный на всей территории России)

Гарантийный талон серия RUS №

Модель Серийный номер

Дата продажи

Компания

Подпись продавца

ПЕЧАТЬ

Дата установки

Компания

Подпись мастера

ПЕЧАТЬ

Покупатель Телефон

Фамилия, Имя, Отчество

Изделие получено в полной комплектации,

проверялось в присутствии покупателя.

Покупатель с условиями гарантии ознакомлен

Подпись Покупателя



Отрывные купоны гарантийного талона являются средством отчетности о выполнении сервисным центром гарантийных работ. Купон изымается из гарантийного талона после удовлетворения Ваших претензий.

beko

серия RUS №

Дата продажи

ПЕЧАТЬ
МАГАЗИНА

3

ГАРАНТИЯ 2 ГОДА

beko

серия RUS №

Дата продажи

ПЕЧАТЬ
МАГАЗИНА

2

ГАРАНТИЯ 2 ГОДА

beko

серия RUS №

Дата продажи

ПЕЧАТЬ
МАГАЗИНА

1

ГАРАНТИЯ 2 ГОДА