

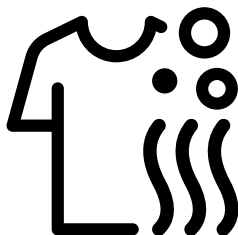

Стиральная машина с функцией сушки
Инструкция по эксплуатации



B3DFR57H22W



2820671061

Прочитайте эту инструкцию перед началом эксплуатации.

Уважаемый покупатель!

Спасибо за то, что отдали предпочтение продукции нашей компании. Надеемся, что ваша высококачественная машина, изготовленная с применением самых современных технологий, будет демонстрировать наилучшие результаты эксплуатации. Для этого перед началом эксплуатации внимательно прочитайте эту инструкцию и всю сопутствующую документацию и используйте его в дальнейшем в качестве справочника. При передаче машины другому лицу передайте и эту инструкцию. Придерживайтесь всех предупреждений и информации, содержащихся в инструкции. Эта инструкция по эксплуатации может применяться для нескольких моделей. Различия между моделями указаны в инструкции.

Условные обозначения

В данной инструкции используются следующие условные обозначения:



Важная информация или полезные советы по эксплуатации.



Предупреждение об опасности травмирования или повреждения имущества.



Предупреждение об опасности поражения электрическим током.



Упаковка стиральной машины изготовлена из материалов, подлежащих вторичной переработке, в соответствии с местными нормами и правилами по охране окружающей среды.



Данное изделие изготовлено по самой современной технологии, без ущерба для окружающей среды.

В этом разделе содержатся правила техники безопасности, соблюдение которых позволит избежать травмирования или материального ущерба. При несоблюдении этих правил все гарантийные обязательства аннулируются.

1.1. Общие правила техники безопасности

- Допускается использование данного изделия детьми старше 8 лет и лицами с ограниченными физическими, сенсорными и интеллектуальными возможностями, либо не имеющими опыта и знаний, только в том случае, если они находятся под присмотром или обучены безопасному использованию устройства и знают о связанных с ним рисках. Не разрешайте детям играть с изделием.
- Дети до 3 лет должны находиться подальше от изделия и под постоянным присмотром взрослых.
- Не устанавливайте машину на ковровом покрытии. Недостаточная вентиляция под днищем машины может привести к перегреву электрических деталей и проблемам в работе изделия.
- Не пользуйтесь неисправным изделием, пока не обратитесь в сервисный центр для проведения ремонта. Это может привести к поражению электрическим током!
- В данном изделии предусмотрено возобновление работы при восстановлении подачи электроэнергии после перерыва. Для отмены выполнения программы следуйте указаниям в разделе «Отмена программы».
- Это устройство следует подключать к розетке с заземлением, защищенной предохранителем на 16 А. Обязательно установите заземление. Заземление должен выполнять квалифицированный электрик. При отсутствии заземления, выполненного в соответствии с местными правилами, компания-изготовитель снимает с себя всякую ответственность по возмещению ущерба.
- Шланг подачи воды и сливной шланг должны быть надежно закреплены и не иметь повреждений для предотвращения протечек.
- Не открывайте дверцу загрузочного люка и не извлекайте фильтр, если в барабане есть вода. При несоблюдении этого условия возникает опасность затопления и получения ожогов от горячей воды.
- Не пытайтесь открыть дверцу загрузочного люка, когда она заблокирована. Дверцу загрузочного люка можно открывать через несколько минут после окончания программы стирки. Попытка открыть заблокированную дверцу может привести к повреждению дверцы и замка.
- Отключайте машину от электрической сети, когда она не используется. Закрывайте водопроводный кран шланга подачи воды.
- Запрещается мыть машину струей воды. Это может привести к поражению электрическим

током!

- Не прикасайтесь влажными руками к вилке шнура питания. Извлекая вилку из розетки, не тяните за шнур; беритесь только за вилку.
- Используйте только те моющие средства и добавки, которые предназначены для автоматических стиральных машин.
- Следуйте указаниям на этикетках одежды и белья, а также инструкциям на упаковке моющих средств.
- Перед выполнением установки, технического обслуживания, ремонта или мытья машины обязательно отключите ее от электрической сети.
- Работы по установке и ремонту машины должны выполнять только **специалисты сервисного центра**. Компания-изготовитель не несет ответственности за ущерб, возникший в результате выполнения работ лицами, не имеющими на то права.
- Во избежание возможных рисков в случае повреждения шнура питания его должен заменить производитель, его представитель по сервису, лицо, имеющее аналогичную квалификацию (предпочтительно электрик), или лицо, уполномоченное изготовителем.

1.2. Использование по назначению

- Данное изделие предназначено для бытового применения. Запрещается применять изделие в коммерческих целях, а также не по прямому назначению.
- Изделие можно использовать только для стирки и полоскания одежды и белья, имеющих соответствующую маркировку.
- Компания-изготовитель не несет ответственности за ущерб, возникший в результате неправильного применения или транспортировки.
- Проектный срок службы изделия составляет 10 лет. В течение этого срока для обеспечения надежной работы изделия компания-изготовитель предоставляет фирменные запасные части.

1.3. Предупреждения при использовании суши

- Изделия, которые прежде уже проходили стирку и чистку, загрязненные бензином или газOLIном, сухими чистящими растворителями или другими легковоспламеняющимися или взрывоопасными веществами не должны сушиться в машине, так как они выделяют легковоспламеняемые/горючие вещества. В противном случае возникает риск возникновения пожара.
- Белье, загрязненное растительным маслом, спиртными напитками, бензином, средством для выведения пятен, терпентинным маслом, воском следует стирать в горячей воде с большим количеством моющего вещества, затем высушить. В противном случае

- возникает риск возникновения пожара.
- Запрещается сушить пенопласт (латексная пенорезина), шапочки для душа, непромокаемые изделия, ткани, подушки на резиновой основе или накладки из пенорезины. В противном случае возникает риск возникновения пожара.
- При использовании шариков для стирки, измерительных сосудов или сетки для стирки в машине, в процессе сушки указанные предметы могут оплавиться. При выполнении функции сушки не используйте указанные предметы. В противном случае возникает риск возникновения пожара.
- Запрещается применять функцию сушки в случае использования для чистки промышленных химических средств. В противном случае возникает риск возникновения пожара.
- После сушки не прикасайтесь голыми руками к стеклу дверцы загрузочного люка. Это может привести к риску обжечься.
- Последним шагом, является охлаждение, чтобы поддерживать определенную температуру белья во избежания его повреждения. Открыв дверцу загрузочного люка до завершения этапа охлаждения, можно получить ожог горячим паром. Это может привести к обвариванию.
- Если программа сушки прерывается (в результате отмены программы или при отключении электроэнергии), белье в машине может быть горячим. Будьте осторожны.
- Не останавливайте машину до завершения программы сушки. Если остановка все же необходима, выгрузите все белье, расположите его в необходимом месте и дайте остыть.
- Изделия предназначено для работы в диапазоне температур от 0°C до +35°C.
- Для использования изделия подходит температура окружающей среды от 15°C до +25°C.
- Не допускайте попадания домашних животных в стиральную машину. Перед использованием машины, проверьте ее внутреннее содержимое.
- Запрещается перегружать машину при сушке. Соблюдайте максимальные объемы загрузки, указанные для сушки.
- Не используйте машину для сушки вещей из кожи, или содержащих кожу (например кожаные вставки на джинсах). Цвет кожаных элементов может перейти на другие ткани.
- В случае возникновения проблемы, которую невозможно исправить, используя информацию, указанную в разделе 7, выключите машину и отключите от питания, а затем обратитесь в сервисный центр.
- Стиральную машину с сушкой можно использовать только для стирки, сушки или обеих функций одновременно. Машина не предназначена для того, чтобы длительное время сушить мокрые вещи. При

- использовании машины только в качестве сушки, необходимо через каждые 15 циклов сушки запускать машину в режиме стирки в разгруженном состоянии.
- Перед загрузкой машины необходимо проверить все предметы белья и убедиться в отсутствии зажигалок, мелочи, металлических объектов, иголок внутри, или в карманах.
- Запрещается сушить в машине нижнее белье с металлическими вставками. Во время сушки металлические вставки могут выпасть и повредить машину. Поместите их в специальный мешок или наволочку.
- Не сушите в машине крупные изделия, такие как тюлевые занавески, обычные занавески, постельное белье, шерстяные одеяла, ковры. Чтобы не повредить их.
- Не сушите в машине не стиранные вещи.
- Не используйте кондиционеры или антистатика кроме тех, которые рекомендованы производителем.
- Вещества, такие как кондиционеры ткани, должны использоваться в соответствии с инструкцией производителя.
- Не сушите в машине вещи из шелка, шерсти и других чувствительных тканей, поскольку это может привести к их усадке либо повреждению.
- Проверьте маркировку на этикетке вещей перед их стиркой или сушкой.

1.4. Безопасность детей

- Упаковочные материалы представляют опасность для детей. Храните упаковочные материалы в безопасном месте, недоступном для детей.
- Электроприборы представляют опасность для детей. Не подпускайте детей к работающей машине. Следите за тем, чтобы они не повредили машину. Используйте блокировку от детей для предотвращения вмешательства в работу машины.
- Уходя из помещения, где установлена машина, обязательно закрывайте дверцу загрузочного люка.
- Храните моющие средства и добавки в безопасном месте, недоступном для детей, закрывая крышку контейнера моющего средства или запечатывая его упаковку.

1.5. Утилизация упаковки



Упаковка прибора изготовлена из сырья, подлежащего вторичной переработке, в соответствии с государственными законами об охране окружающей среды. Не выбрасывайте упаковочные материалы вместе с бытовыми или другими отходами. Отнесите упаковочные материалы в специально определенные места (площадки), организованные для целей сбора и накопления отходов. Упаковку необходимо складировать отдельно по видам отходов и группам,

1 Важные инструкции по технике безопасности и охране окружающей среды

однородных отходов (раздельное накопление). Например, упаковочную пленку необходимо складировать в контейнер предназначенный для сбора пластиковых отходов или для сбора отходов подлежащих вторичной переработке и т.д. Конкретные требования к местам временного накопления отходов (в том числе виды обозначений контейнеров) можно найти в региональных документах.

1.6. Утилизация старого изделия

Это изделие было произведено из высококачественных деталей и материалов, которые подлежат повторному использованию и переработке. Поэтому не выбрасывайте изделие с обычными бытовыми отходами после завершения его эксплуатации. Сдайте его на специальный пункт утилизации отходов электрического и электронного оборудования. О местонахождении ближайшего пункта сбора отходов вы можете узнать у местных властей. Способствуйте защите окружающей среды, пользуясь продукцией из переработанных материалов. Перед утилизацией изделия необходимо обрезать шнур питания и сломать замок дверцы загрузочного люка, чтобы исключить возможную опасность для детей.

1.7. Соответствие Директиве ЕС об утилизации электрического и электронного оборудования (WEEE) и утилизация вышедшего из употребления оборудования



Данное изделие соответствует Директиве ЕС об утилизации электрического и электронного оборудования (2012/19/EU).

Данное изделие имеет маркировку, указывающую на утилизацию его как электрического и электронного оборудования (WEEE).

1.8. Соответствие ТР ЕАЭС 037 и Директиве ЕС по ограничению использования вредных веществ

Стиральная машина соответствует Техническому регламенту ТР ЕАЭС 037 «Об ограничении применения опасных веществ в изделиях электротехники и радиоэлектроники» и Директиве ЕС по ограничению использования вредных веществ (2011/65/EU). Она не содержит вредных и запрещенных материалов, указанных в Директиве и регламенте.

2 Описание стиральной машины с функцией сушки

2.1. Общий вид

- 1 - Шнур питания
- 2 - Верхняя панель
- 3 - Панель управления
- 4 - Сливной шланг
- 5 - Дверца загрузочного люка
- 6 - Крышка фильтра
- 7 - Регулируемые ножки
- 8 - Распределитель моющих средств

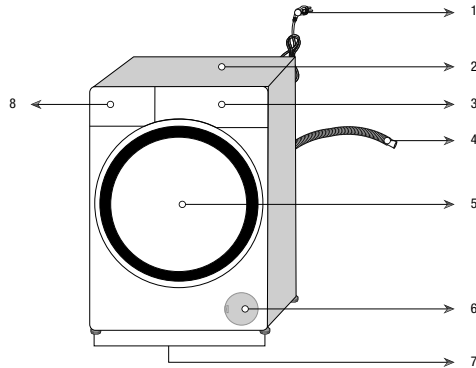

2.2. Содержимое упаковки

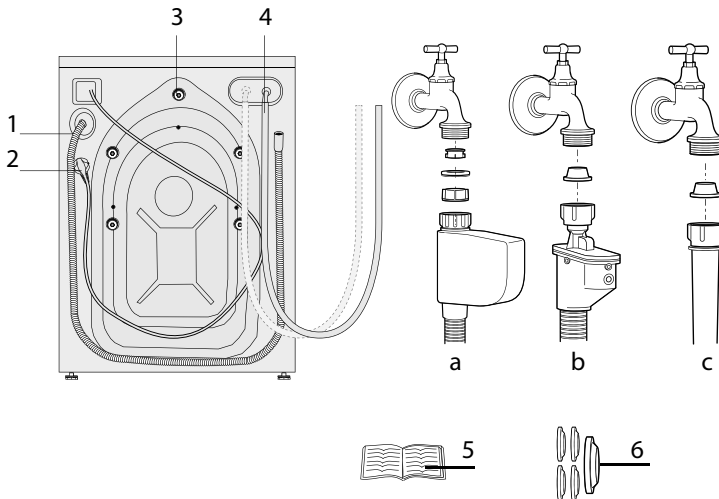

- 1 - Сливной шланг
- 2 - Шнур питания
- 3 - Транспортировочные предохранительные болты - 3 шт.*
- 4 - Шланг подачи водопроводной воды (один из следующих типов фильтров используется для подсоединения шланга подачи водопроводной воды.)
 - a - Электронное перекрытие воды
 - b - Механическое перекрытие воды
 - c - Стандарт
- 5 - Инструкция по эксплуатации
- 6 - Узел пластмассовой заглушки

* В зависимости от модели вашей машины количество транспортировочных предохранительных болтов может отличаться.

2 Описание стиральной машины с функцией сушки

2.3. Технические характеристики

Модель	B3DFR57H22W
	7330010002
Макс. объем стирки (кг)	7,5
Макс. объем сушки (кг)	5
Высота (см)	84.5
Ширина (см)	60
Глубина (см)	49.6
Вес нетто (± 4 кг)	62
Электропитание (В/Гц)	220-240 V / 50 Hz
Ток (А)	10
Потребляемая мощность (Вт)	2000-2350
Макс. скорость отжима (об./мин.)	1200
Энергопотребление в режиме ожидания (Вт)	1.00
Энергопотребление в выключенном состоянии (Вт)	0.25
Класс энергетической эффективности	B



В связи с усовершенствованием изделия технические характеристики могут быть изменены без предварительного уведомления.



Рисунки в данной инструкции носят схематический характер и могут не вполне соответствовать конкретному изделию.



Данные, указанные на этикетках изделия и в сопроводительной документации, получены в лабораторных условиях согласно соответствующим стандартам. Эти данные могут отличаться в зависимости от условий эксплуатации изделия.

3 Установка

Для установки изделия обратитесь в ближайший сервисный центр. Прежде чем обращаться в сервисный центр, ознакомьтесь с инструкцией по эксплуатации и проверьте возможность подключения изделия к электросети, водопроводу и канализации. При необходимости обратитесь к квалифицированному электрику или сантехнику для выполнения необходимых подготовительных работ.

	Подготовка места для установки изделия, в том числе подготовка электрической сети, водопровода и канализации к подключению изделия, является обязанностью покупателя.
	Установку изделия и подключение его к электрической сети должны выполнять специалисты сервисного центра. Компания-изготовитель не несет ответственности за ущерб, возникший в результате выполнения работ лицами, не имеющими на то права.
	Перед установкой необходимо выполнить осмотр изделия на наличие дефектов. Если таковые имеются, не устанавливайте изделие. Поврежденные изделия могут стать причиной несчастного случая.
	Не допускайте перегибов, защемления или повреждения шнура электропитания, заливного и сливного шлангов при перемещении изделия на место во время установки или чистки.

3.1. Поэтапная установка

ШАГ 1. Выбор места для установки

• Для оптимальной производительности машину следует устанавливать на твердом полу. Не устанавливайте прибор на ковровом покрытии или подобных поверхностях.

	Деревянные полы, возможно, потребуются укрепить, чтобы снизить уровень вибрации и/или вероятность неравномерной загрузки. Ковровые покрытия и кафельные полы не устойчивы к вибрации, и стиральная машина может несколько сместиться во время отжима.
---	---

- Не ставьте машину рядом с краем ступенек, при наличии их на полу. Не устанавливайте машину на платформе.
- Не ставьте прибор на шнур питания.
- Не устанавливайте прибор в помещениях, где температура может опускаться ниже 0°C. Прибор должен быть защищен от воздействия прямых солнечных лучей.
- Между прибором и другой мебелью должен оставаться зазор не менее 1 см.
- Машина должна устанавливаться в непыльном помещении с хорошей вентиляцией.
- Запрещается ставить на стиральную машину источники тепла, такие как варочные

(индукционные). панели, утюги, духовые печи и т. д., и эксплуатировать их в этом положении.

ШАГ 2. Удаление упаковочных материалов

	Упаковочные материалы могут представлять опасность для детей. Утилизируйте все упаковочные материалы (пластиковые и полистироловые пакеты и т.п.), поместив в недоступное для детей место.
---	--

ШАГ 3. Удаление транспортировочных креплений

	Не снимайте транспортировочные крепления, пока не удалите упаковочные материалы. Перед эксплуатацией стиральной машины выньте транспортировочные болты. Несоблюдение этого условия приведет к поломке машины.
---	--

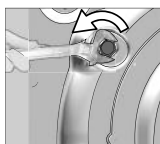

Ослабьте болты гаечным ключом, чтобы они свободно вращались.

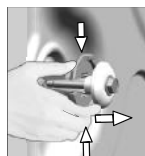

Осторожно выверните и выньте предохранительные транспортировочные болты с пластиковыми и резиновыми втулками.

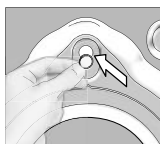

Закройте отверстия на задней стенке пластиковыми заглушками, которые находятся в пакете с инструкцией по эксплуатации.

	Сохраните предохранительные транспортировочные болты на случай, если стиральную машину понадобится перевозить. Запрещается перевозить изделие, если предохранительные транспортировочные болты не установлены.
---	---

3 Установка

ШАГ 4. Регулировка ножек



Чтобы стиральная машина работала тихо и без вибрации, она должна стоять ровно и устойчиво. Выровняйте машину, отрегулировав высоту ножек. Если этого не сделать, машина может сдвинуться со своего места, что приведет к повышенной вибрации и повреждениям.

1. Вручную ослабьте контргайки на ножках.



2. Отрегулируйте высоту ножек, чтобы машина стояла ровно и устойчиво.

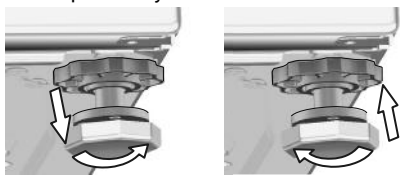

3. Затем вручную затяните все контргайки.



Не используйте для ослабления контргаек какие-либо инструменты, чтобы не повредить их.

ШАГ 5. Подключение к водопроводу



Для нормальной работы машины давление в системе подачи воды должно быть в пределах от 1 до 10 бар (0,1 - 1 МПа). При этом расход воды при полностью открытом кране составит 10-80 литров воды в минуту. Если в водопроводе более высокое давление, необходимо установить редукционный клапан.



Если предполагается использовать изделие с двумя водоприемными патрубками как изделие с одним подводом воды (холодной), следует установить заглушку на впускной клапан горячей воды (это относится к изделиям, которые комплектуются заглушкой).



Модели с одним патрубком для подачи воды не следует подключать к крану горячей воды. В этом случае либо будет испорчено белье, либо сработает система защиты и машина перестанет работать.

Не используйте для новой стиральной машины заливные шланги, бывшие в употреблении. Это может стать причиной появления пятен на белье.

1. Подсоедините специальный шланг, который входит в комплект к водоприемному патрубку стиральной машины. Затяните все гайки вручную. Не используйте для затяжки гаек гаечный ключ.

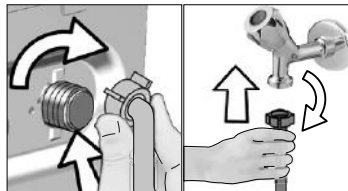

2. После подсоединения шлангов полностью откройте краны для проверки мест подсоединения на наличие протечек. В случае протечки закройте кран и отвинтите гайку. Проверьте прокладку и тщательно затяните гайку еще раз. Во избежание возможных протечек и связанного с этим ущерба закрывайте краны, когда машина не используется.

ШАГ 6. Слив воды

- Конец сливного шланга следует подсоединить непосредственно к канализации или вывести в раковину.



Если во время слива шланг вырвется из места подсоединения, вода может разлиться по всему дому. Кроме того, существует опасность ожогов, поскольку температура воды может быть очень высокой. Во избежание таких ситуаций, а также для обеспечения нормальной работы систем подачи и слива воды, надежно закрепите конец сливного шланга.

- Шланг следует крепить на высоте от 40 см до 90 см.
- Если проложить шланг на высоте менее 40 см от уровня пола с последующим подъемом, слив воды будет затруднен, и белье будет оставаться мокрым. Поэтому следует соблюдать параметры высоты, указанные на рисунке:

3 Установка

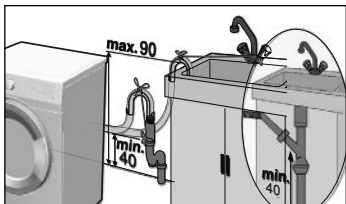

3. Слейте воду, оставшуюся в устройстве. См. в разделе 6.5. «Слив оставшейся воды и очистка фильтра насоса».
4. Установите транспортировочные болты в порядке, обратном их снятию см. 3 (шаг 3).

- Для предотвращения попадания грязной воды обратно в стиральную машину и обеспечения беспрепятственного слива конец шланга не следует погружать в сливное отверстие глубже, чем на 15 см. Если шланг слишком длинный, его нужно обрезать.
- Следите за тем, чтобы сливной шланг был проложен без перегибов и ничем не прижат, а конец сливного шланга не был скручен.
- Если шланг слишком короткий, нарастите его фирменным удлинительным шлангом. Общая длина шланга не должна превышать 3,2 м. Во избежание протечек воды для сращивания сливного шланга и удлинительного шланга следует использовать соответствующий хомут.

ШАГ 7. Подключение к электрической сети

Это устройство следует подключать к розетке с заземлением, защищенной предохранителем на 16 А. При отсутствии заземления, выполненного в соответствии с местными правилами, компания-изготовитель снимает с себя всякую ответственность по возмещению ущерба.

- Подключение должно осуществляться в соответствии с местными нормами и правилами.
- Прибор следует устанавливать таким образом, чтобы место подключения шнура питания к электросети было легкодоступным.
- Если в вашем доме установлен предохранитель или автоматический выключателя, рассчитанный на ток меньше 16 А, обратитесь к квалифицированному электрику для установки предохранителя на 16 А.
- Напряжение в сети должно соответствовать напряжению, указанному в разделе «Технические характеристики».
- Запрещается подключение изделия к сети электропитания с помощью удлинителей или розеток с несколькими гнездами.



Замену поврежденного шнура питания должен производить только специалист сервисного центра.



































Транспортировка изделия

1. Перед транспортировкой отключите изделие от электрической сети.
2. Отсоедините заливной и сливной шланги.

4 Подготовка к стирке

4.1. Сортировка белья

- Рассортируйте белье по типу ткани, цвету, степени загрязнения и допустимой температуре стирки.
- Следуйте указаниям на этикетках одежды и белья.

СИМВОЛЫ СТИРКИ БЕЛЬЯ											
 Стирка	 Обычная стирка	 Без глажки	 Деликатная стирка	 Ручная стирка	 Не подлежит стирке	 Без отжима					
	Температура воды	Максимум	95°C	70°C	60°C	50°C	40°C	30°C			
	Символ(ы)	•••	•••	••	•••	••	•				
 Сушка	 Можно сушить в сушильной машине	 Без глажки	 Деликатная сушка	 Не сушить в сушильной машине	 Не сушить	 Химическая чистка запрещена					
	Настройки сушки	 При любой температуре	 При высокой температуре	 При средней температуре	 При низкой температуре	 Без нагрева	 Повесьте, чтобы высушить	 Разложите, чтобы высушить	 Повесьте влажными, чтобы высушить	 Разложите в тени, чтобы высушить	 Химическая чистка разрешена
 Гладить	Гладить -	 Гладить при высокой температуре	 Гладить при средней температуре	 Гладить при низкой температуре	 Не гладить	 Гладить без пара					
	Сухим утюгом или с паром										
	Максимальная температура		200 °C	150 °C	110 °C						
 Отбеливатель	 Все отбеливатели применимы	 Можно применить отбеливатель (гипохлорит натрия)	 Отбеливание не допускается	 Допускается использование только отбеливателей, не содержащих хлор							

4.2. Подготовка белья к стирке

- Белье с металлическими элементами (например, бюстгалтеры на косточках, пряжки ремней и металлические пуговицы) может повредить машину. Перед стиркой снимите металлические детали или вложите белье в сетчатый мешочек или наволочку.
- Достаньте из карманов все предметы (монеты, ручки, скрепки и т.п.), выверните их и очистите. Наличие посторонних предметов может привести к повреждению машины или к сильному шуму во время работы.
- Сложите мелкие вещи (детские носочки, нейлоновые чулки и т.п.) в сетчатый мешочек или наволочку.
- Гардины следует помещать в барабан в расправленном виде. Перед стиркой снимите с них крепления.
- Застегните молнии, пришейте ослабленные пуговицы, заштопайте дыры и зашейте

разрывы. Для стирки изделий с этикетками «машинная стирка» или «ручная стирка» используйте только соответствующие программы.

- Не стирайте вместе цветное и белое белье. Новое цветное белье может сильно линять. Стирайте его отдельно.
- Перед стиркой необходимо соответствующим образом обработать сильно загрязненные места и пятна. В сомнительных случаях обратитесь в химчистку.
- Используйте только такие средства для подкрашивания или восстановления цвета и моющие средства, которые подходят для машинной стирки. Обязательно соблюдайте инструкции на упаковке.
- Стирайте брюки и тонкое белье, вывернув наизнанку.

4 Подготовка к стирке

- Изделия из ангорской шерсти перед стиркой поместите на несколько часов в морозильную камеру. Это уменьшит скатывание шерсти.
- Белье, сильно загрязненное мукой, известью, сухим молоком и т.п., перед загрузкой в машину следует вытряхнуть. Со временем загрязнения такого рода могут накопиться на внутренних компонентах машины и стать причиной ее повреждения.

4.3. Рекомендации по экономии электроэнергии

Эти рекомендации помогут вам стирать экономно, не загрязняя окружающую среду.

- Загружайте в машину максимальное количество белья для выбранной программы, но не перегружайте машину (см. «Таблицу выбора программ и энергопотребления»).
- Строго соблюдайте инструкции, приведенные на упаковке моющего средства.
- Стирайте слабо загрязненное белье при низкой температуре.
- Для стирки небольшого количества слабо загрязненного белья используйте короткие программы.
- Используйте замачивание и стирку при высокой температуре только для сильно загрязненного белья или белья с пятнами.
- Если вы планируете сушить белье в сушильном автомате, установите максимально допустимую скорость отжима.
- Соблюдайте рекомендации по количеству моющего средства, указанные на его упаковке. Не используйте больше порошка, чем требуется.

4.4. Первое включение

Перед началом эксплуатации изделия выполните все необходимые процедуры подготовки, описанные в разделах «Установка» и «Важные инструкции по технике безопасности и охране окружающей среды».

Чтобы подготовить стиральную машину для стирки белья, запустите программу «Очистка барабана». Если в машине отсутствует такая программа, примените метод, описанный в пункте 6.2.



Используйте только те моющие средства, которые предназначены для стиральных машин.

В стиральной машине может оставаться немного воды, использовавшейся в процессе контроля качества на предприятии-изготовителе. Это не представляет опасности для машины.

4.5. Правильный объем загрузки

Максимальный объем загрузки зависит от типа белья, степени загрязнения и используемой программы стирки. Машина автоматически регулирует объем воды в соответствии с весом загруженного белья.



Используйте сведения, приведенные в «Таблице выбора программ и энергопотребления». Превышение допустимого объема загрузки приведет к ухудшению качества стирки, а также к повышенной вибрации и шуму во время работы машины. Для эффективного процесса сушки не загружайте в машину больше белья, чем рекомендовано.

Тип белья	Вес (г)
Купальный халат	1200
Салфетка	100
Пододеяльник	700
Простыня	500
Наволочка	200
Скатерть	250
Полотенце	200
Полотенце для рук	100
Вечернее платье	200
Нижнее белье	100
Мужской рабочий комбинезон	600
Мужская сорочка	200
Мужская пижама	500
Блузы	100

4.6. Загрузка белья

1. Откройте дверцу загрузочного люка.
2. Расправьте белье и загрузите его в машину, не сжимая.
3. Закройте дверцу и прижмите ее, чтобы раздался щелчок замка. Следите, чтобы белье не защемило дверцей.



Во время выполнения программы дверца загрузочного люка блокируется. Дверцу можно открыть только через некоторое время после завершения программы.



Если белье распределено в барабане неправильно, это может привести к повышенной вибрации и шуму во время работы машины.

4.7. Использование моющего средства и кондиционера



При использовании моющего средства, кондиционера, крахмала, красителя для тканей, отбеливателя или средства для удаления известковой накипи строго следуйте инструкциям изготовителя на упаковке моющего средства по применению и дозировке. Используйте дозирующую чашку, если таковая имеется.

Распределитель моющих средств

Распределитель моющих средств имеет три отделения:

- (1) для замачивания
- (2) для основной стирки

4 Подготовка к стирке

- (3) для кондиционера
- (⊗) кроме того, в отделении для кондиционера есть сифон
- (■) в отделении для основной стирки имеется также заслонка для использования жидких моющих средств

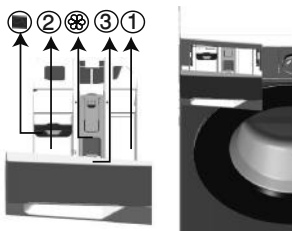

Моющее средство, кондиционер и прочие средства для стирки

- Перед запуском программы стирки загрузите моющее средство (отделение «2») и кондиционер (при необходимости).
- Не оставляйте распределитель моющих средств открытым во время выполнения программы стирки!
- Если используется программа без замачивания, не загружайте моющее средство в отделение для замачивания (отделение «1»).
- При использовании программы с замачиванием не загружайте в отделение для замачивания жидкие моющие средства (отделение «1»).
- Не выбирайте программу с замачиванием, если используется моющее средство в специальном мешочке или распределяющем шарике. Поместите моющее средство в специальный мешочек или распределяющий шарик в барабан машины среди белья.
- При использовании жидкого моющего средства поместите его в отделение для основной стирки в дозирующей емкости (отделение «2»).

Выбор моющего средства

Выбор типа моющего средства зависит от типа и цвета ткани.

- Для цветного и белого белья следует использовать разные моющие средства.
- Для белья, требующего бережного обращения, следует использовать только специальные моющие средства (жидкие средства, средства для шерсти и т.д.).
- Для стирки изделий из темных тканей и лоскутных одеял рекомендуется использовать жидкие моющие средства.
- Для стирки шерстяных изделий следует использовать моющие средства, предназначенные специально для шерсти.

	Используйте только те моющие средства, которые специально предназначены для стиральных машин.
	Не используйте мыльный порошок.

Дозировка моющих средств

Дозировка моющего средства зависит от количества белья, степени загрязнения и жесткости воды.

- Не превышайте дозировку, рекомендованную на упаковке моющего средства, во избежание повышенного пенообразования, некачественного полоскания, а также для экономии средств и, в конечном итоге, для защиты окружающей среды.
- Для стирки небольшого количества слабо загрязненного белья используйте меньшее количество моющего средства.

Использование кондиционеров

Кондиционер следует загружать в соответствующее отделение распределителя моющих средств.

- Не добавляйте кондиционер в отделение распределителя выше отметки максимального уровня (> max <).
- Если кондиционер утратил текучесть, перед добавлением в распределитель разбавьте его водой.

Использование жидких моющих средств

Если стиральная машина оснащена заслонкой дозатора для жидких моющих средств с поворотным механизмом:

Если вы хотите использовать жидкое моющее средство, нажмите на выступ заслонки, чтобы повернуть ее и опустить в нижнее положение. В нижнем положении заслонка послужит барьером для жидкого моющего средства.

Если вы используете стиральный порошок, то заслонка должна быть установлена в верхнем положении (открыта).

По мере необходимости промывайте заслонку водой.

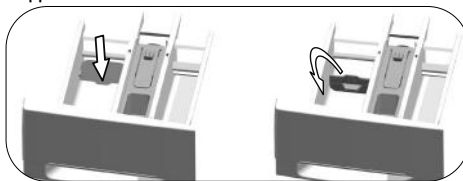

Если заслонка не входит в комплект стиральной машины:

- Не используйте жидкие моющие средства для замачивания в программах с замачиванием.
- При отложенном старте жидкие моющие средства могут оставлять на белье пятна. Если используется функция отложенного старта, жидкие моющие средства применять не следует.

Использование гелеобразных и таблетированных моющих средств

- Если используется гелеобразное моющее средство текучей консистенции, загрузите моющее средство в отделение для основной стирки
- Если используется густое гелеобразное моющее средство или же используются моющее средство в капсулах, поместите его

4 Подготовка к стирке

перед стиркой прямо в барабан.

- Моющие средства в таблетках можно помещать как в распределитель моющих средств (отделение «2»), так и прямо в барабан перед стиркой.

	При использовании моющих средств в таблетках в отделении распределителя может оставаться некоторое количество моющего средства. Такое моющее средство лучше помещать перед стиркой прямо в барабан среди белья (в нижнюю часть барабана).
	Не используйте гелеобразные или таблетированные моющие средства в программах с замачиванием.

Использование крахмала

- Добавлять жидкий крахмал, порошкообразный крахмал или краситель для тканей следует в отделение для кондиционера.
- Не используйте одновременно кондиционер и крахмал.
- После использования крахмала протрите барабан чистой влажной тканью.

Использование отбеливателей

- Выберите программу с замачиванием и добавьте отбеливатель в начале цикла замачивания. Не следует загружать моющее средство в отделение для замачивания. Можно также выбрать программу с дополнительным циклом полоскания и загрузить отбеливатель в отделение для основной стирки, когда машина набирает воду для первого цикла полоскания.
- Не смешивайте отбеливатель с моющим средством.
- Используйте небольшое количество отбеливателя (около 50 мл) и тщательно прополаскивайте белье, поскольку отбеливатель может вызывать раздражение кожи. Не наливайте отбеливатель на белье и не используйте его при стирке цветного белья.
- При использовании кислородного отбеливателя выбирайте программу с низкой температурой.
- Кислородные отбеливатели можно использовать вместе с моющим средством. Однако, если они отличаются по консистенции, сначала загрузите в отделение «2» моющее средство и подождите, пока оно смоеется водой. Затем, пока машина все еще набирает воду, добавьте в это же отделение отбеливатель.

4 Подготовка к стирке

4.8. Рекомендации по эффективной стирке

		Белье			
		Светлое и белое	Цветные ткани	Темное	Деликатные/ шерстяные/ шелковые изделия
		Рекомендуемый температурный диапазон в соответствии со степенью загрязнения: 40–90 °С	Рекомендуемый температурный диапазон в соответствии со степенью загрязнения: холодная вода – 40°С	Рекомендуемый температурный диапазон в соответствии со степенью загрязнения: холодная вода – 40°С	Рекомендуемый температурный диапазон в соответствии со степенью загрязнения: холодная вода – 30°С
Степень загрязнения	Значительное загрязнение (Грудновыводимые пятна, например, от травы, кофе, фруктов и крови)	Может возникнуть необходимость в предварительной обработке пятен или стирке. Рекомендуемые для стирки белого белья порошкообразные и жидкие моющие средства можно использовать в дозировках, подходящих для стирки сильно загрязненных вещей. Порошкообразные моющие средства рекомендуется использовать для выведения пятен от глины и земли, а также пятен, чувствительных к отбеливателям.	Рекомендуемые для стирки цветного белья порошкообразные и жидкие моющие средства можно использовать в дозировках, подходящих для стирки значительно загрязненных вещей. Порошкообразные моющие средства рекомендуется использовать для выведения пятен от глины и земли, а также пятен, чувствительных к отбеливателям. Используйте моющие средства, не содержащие отбеливатель.	Рекомендуемые для стирки цветного и темного белья жидкие моющие средства можно использовать в дозировках, подходящих для стирки значительно загрязненных вещей.	Отдавайте предпочтение жидким моющим средствам для стирки деликатных вещей. Шерстяные и шелковые вещи следует стирать специальными моющими средствами, предназначенными для стирки шерстяных изделий.
	Среднее загрязнение (Например, пятна от прикосновения тела на воротниках и манжетах)	Рекомендуемые для стирки белого белья порошкообразные и жидкие моющие средства можно использовать в дозировках, подходящих для стирки средне загрязненных вещей.	Рекомендуемые для стирки цветного белья порошкообразные и жидкие моющие средства можно использовать в дозировках, подходящих для стирки средне загрязненных вещей. Используйте моющие средства, не содержащие отбеливатель.	Рекомендуемые для стирки цветного и темного белья жидкие моющие средства можно использовать в дозировках, подходящих для стирки средне загрязненных вещей.	Отдавайте предпочтение жидким моющим средствам для стирки деликатных вещей. Шерстяные и шелковые вещи следует стирать специальными моющими средствами, предназначенными для стирки шерстяных изделий.
	Незначительное загрязнение (Без видимых пятен)	Рекомендуемые для стирки белого белья порошкообразные и жидкие моющие средства можно использовать в дозировках, подходящих для стирки незначительно загрязненных вещей.	Рекомендуемые для стирки цветного белья порошкообразные и жидкие моющие средства можно использовать в дозировках, подходящих для стирки незначительно загрязненных вещей. Используйте моющие средства, не содержащие отбеливатель.	Рекомендуемые для стирки цветного и темного белья жидкие моющие средства можно использовать в дозировках, подходящих для стирки незначительно загрязненных вещей.	Отдавайте предпочтение жидким моющим средствам для стирки деликатных вещей. Шерстяные и шелковые вещи следует стирать специальными моющими средствами, предназначенными для стирки шерстяных изделий.

4 Подготовка к стирке

4.9. Рекомендации по эффективной сушке

	Программы					
	Сушка изделий из хлопка	Сушка изделий из синтетики	Антиаллергия	Стирка и Сушка	Wash&Wear	
Типы белья	Прочное белье, содержащее хлопок	Простыни, постельное белье, детская одежда, футболки, толстовки, прочные трикотажные изделия, джинсовая ткань, льняные брюки, рубашки, хлопковые носки и т.п.	Не рекомендуется.	Стирка и сушка соответственно. Простыни, постельное белье, детская одежда, футболки, толстовки, прочные трикотажные изделия, джинсовая ткань, льняные брюки, рубашки, хлопковые носки и т.п.	Стирка и сушка соответственно. Простыни, постельное белье, детская одежда, футболки, толстовки, прочные трикотажные изделия, джинсовая ткань, льняные брюки, рубашки, хлопковые носки и т.п.	Одежда, которая не содержит пятен и была ношена очень непродолжительное время, например рубашки, футболки, толстовки, должна быть загружена в машину в очень небольших количествах.
	Синтетическая одежда (полиэстер, нейлон и т. п.)	Не рекомендуется.	Рекомендуется для полиэстера, нейлона, полиацетата, тканей с акриловым полимером. Сушка не рекомендуется для вискозных тканей. Необходимо учитывать инструкции по сушке, указанные на этикетке.	Рекомендуется для полиэстера, нейлона, полиацетата, тканей с акриловым полимером при низких температурах с учетом предупреждений по стирке и сушке, указанных на этикетке одежды.	Рекомендуется для полиэстера, нейлона, полиацетата, тканей с акриловым полимером при низких температурах с учетом предупреждений по стирке и сушке, указанных на этикетке одежды.	Слабо загрязненные и запятанные рубашки, футболки и изделия с содержанием синтетики. Необходимо загружать очень малое количество белья.
	Деликатные изделия (содержащие шелк, шерсть, кашемир, ангорская шерсть и т.п.)	Не рекомендуется.	Не рекомендуется.	Не рекомендуется.	Не рекомендуется.	Не рекомендуется.
	Объемные изделия, такие как стеганое одеяло, пальто, занавески и т.д.	Не рекомендуется. Объемные изделия не подходят для сушки внутри машины. Сушите такие вещи развесив или разложив их.	Не рекомендуется. Объемные изделия не подходят для сушки внутри машины. Сушите такие вещи развесив или разложив их.	Не рекомендуется. Объемные изделия не подходят для сушки внутри машины. Сушите такие вещи развесив или разложив их.	Не рекомендуется. Объемные изделия не подходят для сушки внутри машины. Сушите такие вещи развесив или разложив их.	Не рекомендуется. Объемные изделия не подходят для сушки внутри машины. Сушите такие вещи развесив или разложив их.

5 Эксплуатация машины

5.1. Панель управления

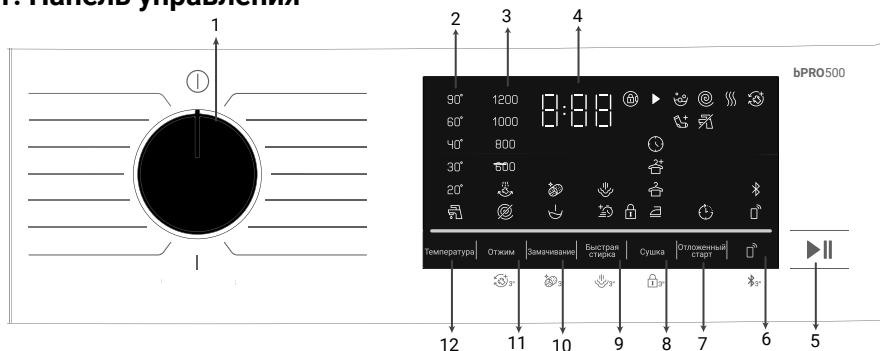

1. Ручка выбора программ
2. Световые индикаторы выбора температуры
3. Световые индикаторы выбора скорости отжима
4. Дисплей
5. Кнопка «Старт/Пауза»
6. Кнопка дистанционного управления

7. Кнопка «Отложенный старт»
8. Кнопка дополнительной функции 3
9. Кнопка дополнительной функции 2
10. Кнопка дополнительной функции 1
11. Кнопка выбора скорости отжима
12. Кнопка выбора температуры

5.1.1. Символы на дисплее

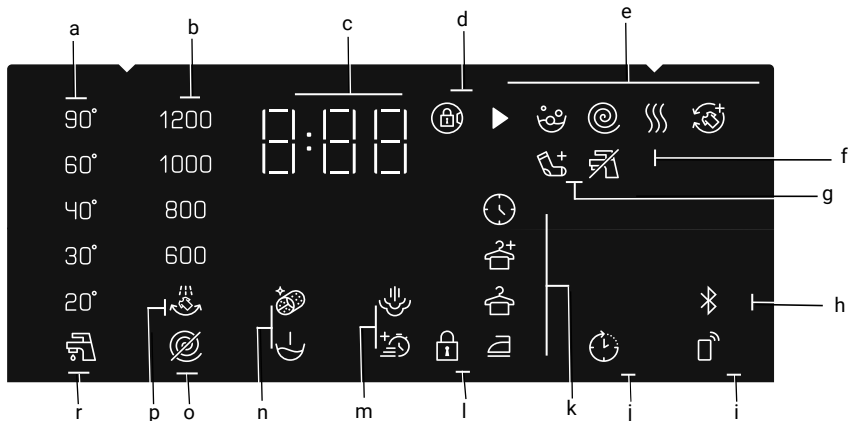

- a. Индикатор температуры
- b. Индикатор скорости отжима
- c. Индикатор времени
- d. Символ включенной блокировки дверцы
- e. Индикатор хода выполнения программы
- f. Индикатор отсутствия воды
- g. Индикатор добавления белья
- h. Индикатор Bluetooth-соединения
- i. Индикатор дистанционного управления

- j. Индикатор отложенного старта
- k. Индикаторы дополнительной функции 3
- l. Символ включенной блокировки от детей
- m. Индикаторы дополнительной функции 2
- n. Индикаторы дополнительной функции 1
- o. Индикатор режима без отжима
- p. Индикатор задержки полоскания
- q. Индикатор холодной воды



Изображения, использованные в этом разделе для более наглядного описания машины, носят схематический характер и могут не соответствовать в точности функциям вашей машины.

5 Эксплуатация машины

5.2. Подготовка стиральной машины

1. Проверьте, надежно ли подсоединены шланги.
2. Включите машину в электросеть.
3. Полностью откройте кран.
4. Загрузите белье в машину.
5. Добавьте моющее средство и кондиционер.

5.3. Выбор программ и советы по эффективной стирке

1. Выберите программу из «Таблицы выбора программ и энергопотребления» в соответствии с типом белья, его количеством, степенью загрязнения и температурой стирки.
2. Выберите необходимую программу с помощью ручки выбора программ.

Ориентировочные значения для программ Синтетика						
	Максимальная загрузка (кг)	Расход воды (л)	Потребление энергии (кВт/ч)	Продолжительность программы (минимальная)	Остаточная влажность (%) ** ≤ 1000	Остаточная влажность (%) ** > 1000
Синтетика 60	3	65	1.35	100/120	45	40
Синтетика 40	3	58	0.85	90/110	45	40

*Время выполнения выбранной программы отображается на дисплее машины. Фактическое время стирки может несколько отличаться от значения на дисплее. Это нормально.

**Содержание влаги после отжима может отличаться в зависимости от выбранной скорости вращения.

5.4. Таблица выбора программ и энергопотребления

Программа (°C)	Максимальная загрузка (кг)	Расход воды (л)	Потребление энергии (кВт/ч)	Максимальная скорость отжима (об/мин)	Дополнительные функции									
					Замачивание	Быстрая стирка	Пар	Легкая глажка	Сушка	Экстра сушка	Сушка для хранения в шкафу	Сушка уголом	Время сушки(в минутах)	
Хлопок Сушка	-	5	45	3.20	1200				•	*	•	•	•	•
Синтетика Сушка	-	3	30	2.10	-				•	*		•	•	•
Антиаллергия Стирка и Сушка	до 90	2	120	3.80	1200			*	•	*	•	•	•	•
5 кг Стирка и Сушка	до 60	5	94	5.00	1200				•	*	•	•	•	•
Wash&Wear	до 30	0,5	35	0.60	1200				•	*				•
Wash&Wear	до 30	1	44	1.00	1200				•	*				•
HygieneRefresh	-	2	1	0.50	-		•		•	*				*

5 Эксплуатация машины





Программа (°C)						Дополнительные функции				
		Максимальная загрузка (кг)	Расход воды (л)	Потребление энергии (кВт/ч)	Максимальная скорость отжима (об/мин)	Замачивание	Быстрая стирка	Сушка	Пар	Легкая глажка
Хлопок	до 90	7,5	90	2.50	1200	•	•	•	•	•
Хлопок	до 60	7,5	90	1.80	1200	•	•	•	•	•
Хлопок	до 40	7,5	88	1.10	1200	•	•	•	•	•
Хлопок Эко	до 60**	7,5	45	1.425	1200			•		
Синтетика	до 60	3	65	1.35	1200	•	•	•	•	•
Синтетика	до 40	3	58	0.85	1200	•	•	•	•	•
Шерсть / Ручная стирка	до 40	1,5	55	0.50	1200					
Экспресс	до 90	7,5	68	2.20	1200		•	•	•	•
Экспресс	до 60	7,5	68	2.20	1200		•	•	•	•
Экспресс	до 30	7,5	68	2.20	1200		•	•	•	•
Экспресс + Быстрая стирка	до 30	2	40	0.15	1200		•	•	•	•
Рубашки	до 60	3	70	1.50	800	•	•	•	*	•
Очистка барабана	90	-	80	2.60	600			*	*	
Загруженная программа***										
Микс	до 40	3,5	70	0.90	800	•	•	•	•	•
Спорт / Мембрана	до 40	3,5	52	0.65	1200	•		•		
Тёмные вещи / Джинсы	до 40	3,5	70	0.90	1200	•	•	•	•	•
Пух	до 60	2	75	1.30	1000				•	
Нижнее белье	до 30	1	65	0.56	600					

• : Возможность выбора

* : Выбор осуществляется автоматически, отменить его нельзя.

** : Данная программа при полной загрузке и максимальных оборотах вращения барабана является эталонной программой в соответствии со стандартом EN 60456.

*** : Данные программы могут использоваться через приложение HomeWhiz.

	С целью экономии электроэнергии фактическая температура стирки может быть ниже, чем указанная в таблице программ.
	Фактические значения расхода воды, электроэнергии и времени могут отличаться от указанных в таблице в зависимости от давления, температуры и жесткости воды, температуры окружающей среды, типа и количества белья, использования дополнительных функций и скорости отжима, а также от напряжения в сети электропитания.
	Время выполнения выбранной программы отображается на дисплее машины. Фактическое время стирки может несколько отличаться от значения на дисплее. Это нормально.
	Набор дополнительных функций может отличаться от приведенного в таблице в зависимости от модели стиральной машины.

5 Эксплуатация машины

5.5. Основные программы стирки

В зависимости от типа ткани используйте следующие основные программы стирки.

	<p>К сушке белья можно приступить сразу после программы стирки (после цикла стирки можно выполнить автоматическую или запрограммированную сушку). Для этого вам нужно также выбрать функцию сушки перед началом программы стирки.</p>
	<p>В зависимости от выбранного типа сушки, выполняемой после стирки, на дисплее машины отобразится время окончания выбранной программы.</p>
	<p>Если после завершения выбранной программы стирки сушку выполнять не требуется, нажмите и удерживайте кнопку дополнительной функции сушки, пока индикатор сушки не погаснет.</p>

• Хлопок

Программа предназначена для стирки прочных изделий из хлопка (простыни, постельное белье, полотенца, купальные халаты, нижнее белье и пр.). Если нажата кнопка активации функции быстрой стирки, длительность программы значительно сокращается, однако при этом обеспечивается эффективная стирка за счет интенсивных движений барабана. Если функция быстрой стирки не выбрана, обеспечивается качественная стирка и полоскание сильно загрязненного белья.

• Синтетика

Данная программа используется для стирки синтетических изделий (таких как рубашки, блузки, синтетические/хлопчатобумажные смешанные ткани и пр.). Продолжительность программы значительно сокращается, и машина работает с высокой эффективностью. Если функция быстрой стирки не выбрана, обеспечивается качественная стирка и полоскание сильно загрязненного белья.

• Шерсть / Ручная стирка

Применяйте для стирки шерстяных или деликатных изделий. Температуру стирки изделий следует выбирать в соответствии с информацией, указанной на этикетках белья. С помощью этой программы стирка выполняется очень бережно, чтобы не повредить белье.



В программе стирки шерстяных изделий выбор функции сушки невозможен.

• Хлопок Эко (экономичный режим)

С помощью этой программы можно стирать прочные ткани средней загрязненности из хлопка и льна. Стирка длится дольше, чем при использовании остальных программ, однако обеспечивается значительная экономия электроэнергии и воды. Фактическая температура воды может отличаться от указанной. При загрузке меньшего объема белья в машину (например, половины объема барабана или меньше) время выполнения

этапов программы может автоматически сокращаться. Таким образом, потребление энергии и воды сокращается и стирка получается более экономной.

• Экспресс

Используйте эту программу с сокращенным циклом для стирки изделий из хлопка с незначительными загрязнениями и не имеющих пятен. Когда выбрана функция быстрой стирки, продолжительность этой программы можно сократить до 14 минут. При выборе функции быстрой стирки можно стирать максимум 2 (два) кг белья.

• Рубашки

Эта программа предназначена для одновременной стирки рубашек из хлопка, синтетических и смешанных тканей. Благодаря этой программе на одежде остается меньше складок.

* Рекомендуется нанести химическое вещество предварительной обработки непосредственно на одежду или добавить его в моющее средство, когда машина начинает брать воду из лотка для моющего средства. Таким образом вы можете достичь такой же эффективности, как и при обычной стирке, но затратив гораздо меньше времени. Долговечность ваших рубашек увеличивается.

• Спорт / Мембрана

Данная программа предназначена для стирки спортивной и верхней одежды, состоящей из смеси хлопка и синтетики, а также мембранных водоотталкивающих материалов и т.д. Она обеспечивает деликатную стирку вашей одежды благодаря специальным вращательным движениям.

• Микс

Применяется для совместной стирки изделий из хлопка и синтетических тканей без сортировки.

• Тёмные вещи / Джинсы

Используйте эту программу для сохранения цвета темной одежды или джинсов. С помощью этой программы обеспечивается высокоэффективная стирка даже при низкой температуре за счет специальных движений барабана. Для стирки темного белья рекомендуется использовать жидкие моющие средства или средства для шерсти. Не стирайте деликатные вещи, содержащие шерсть.

• Пух

С помощью этой программы можно стирать куртки, жилеты, пиджаки и т. д. Содержащие перья и имеющие этикетку «машинная стирка».

• Нижнее белье

Предназначена для стирки деликатной одежды, для которой допускается только ручная стирка, а также деликатного нижнего женского белья. Небольшое количество изделий следует стирать в сетчатом мешке для стирки. Крючки, пуговицы, молнии и т. п. должны быть застегнуты.

5 Эксплуатация машины

• Загруженная программа

Это специальная программа, с помощью которой вы можете загружать различные программы по необходимости. Сначала в приложении HomeWhiz вы видите программу по умолчанию. С помощью приложения вы можете выбрать программу из заданного списка и внести в нее изменения перед использованием.



Если вы хотите использовать функции HomeWhiz и дистанционного управления, выберите «Загруженная программа». Подробную информацию см. в разделе 5.20.

• Полоскание

Отдельный цикл полоскания, который можно использовать просто для полоскания или подкрамливания белья.

• Отжим+Слив

Эта программа позволяет удалить воду из одежды или слить воду из машины.



Для тонкого белья следует устанавливать пониженную скорость отжима.

5.6. Программы сушки



При этой программе машина автоматически удаляет нитки, выпавшие из вещей. На этапе сушки машина использует воду. По этой причине во время программ сушки кран подачи воды в машину должен быть открыт.

При выборе новой программы стирки, нажмите кнопку выбора дополнительных функций для настройки опции сушки, подходящей для этой программы.



Программы сушки уже подразумевают отжим. Машина выполняет отжим для сокращения времени сушки. При выборе программы сушки, настройка скорости отжима должна быть в пределах максимальной скорости отжима.

При нажатии кнопки регулировки сушки в программах, где сушка не применяется, индикатор сушки не загорится и прозвучит звуковое предупреждение.

В случае перебора в подаче воды выполнение сушки или стирки невозможно.

• Хлопок Сушка

Используйте эту программу для сушки хлопковых вещей сухим весом до 5 кг. Для этой программы доступна только функция сушки.



При сушке только полотенце и постельного белья, максимальное количество загружаемого белья составляет 4 кг. Сухой вес изделий см. в разделе 4.

• Синтетика Сушка

Используйте эту программу для сушки синтетических вещей сухим весом до 3 кг. Для этой программы доступна только функция сушки.



Сухой вес изделий см. в разделе 4.

5.7. Программы стирки и сушки



При этой программе машина автоматически удаляет нитки, выпавшие из вещей. На этапе сушки машина использует воду. По этой причине во время программ сушки кран подачи воды в машину должен быть открыт.

• 5 кг Стирка и Сушка

Используйте эту программу для стирки изделий из хлопка весом до 5 кг и их сушки после стирки, не делая никакого дополнительного выбора программы сушки.



Если выбрана эта программа, внешняя дополнительная функция сушки будет не доступна.

• Анти-аллергия Стирка и Сушка

Выполнение стадии обработки паром вначале программы позволяет легко размягчить загрязнения. Используйте эту программу для стирки и сушки (до 2 кг) белья, требующего анти-аллергенной и гигиенической стирки (изделия из хлопка, детская одежда и нижнее белье).

• Wash&Wear

Используйте эту программу для стирки 0,5 кг белья (2 рубашки) в течение 40 минут или 1 кг белья (5 рубашек) в течение 60 минут.



Эта программа предназначена для быстрой стирки и сушки одежды, надеваемой ежедневно на короткое время, без сильных загрязнений. Программа подходит для одежды из быстросохнущих тонких тканей (рубашки, футболки).

Для белья с грубой текстурой, которое медленно сохнет, следует использовать другие программы или другие режимы сушки.

• HygieneRefresh

Данная программа обеспечивает гигиеническую чистку воздухом, поддерживая относительно высокую температуру белья в течение определенного периода времени с помощью чувствительного метода нагрева. Используйте эту программу для быстрой гигиенической очистки сухой одежды из хлопка или синтетики.



Программа гигиенической очистки воздухом не предназначена для стирки белья в воде. Используйте эту программу для своего белья, которое вы хотите очистить путем освежения воздухом.

5 Эксплуатация машины



Не добавляйте в отсек для моющих средств химикаты, такие как моющее средство, отбеливатель, пятновыводитель и т.д., и не выполняйте предварительную обработку белья перед запуском программы.

5.8. Выбор температуры

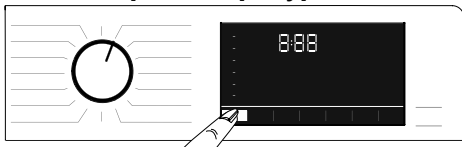

При выборе новой программы на индикаторе температуры отображается рекомендованная температура для данной программы. Возможно, что температура, рекомендованная для данной программы, не является для нее максимальной.

Если нужно понизить температуру, нажмите кнопку выбора температуры: температура будет постепенно понижаться.



Если программа еще не начала цикл нагревания воды, температуру можно изменить, не переключая машину в режим «Пауза». Если после понижения температуры до уровня стирки в холодной воде снова нажать кнопку выбора температуры, на дисплее будет показана максимальная температура, рекомендованная для выбранной программы. Чтобы понизить температуру, снова нажмите кнопку выбора температуры.

5.9. Выбор скорости отжима

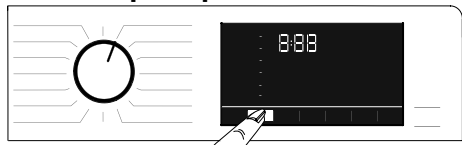

При выборе программы на индикаторе скорости отжима отображается скорость отжима, рекомендованная для данной программы. Возможно, что скорость отжима, рекомендованная для данной программы, не является для нее максимальной.

Если нужно снизить скорость отжима, нажмите кнопку регулировки скорости отжима: Скорость отжима будет постепенно уменьшаться. После этого в зависимости от модели машины на дисплее отобразятся функции «Задержка полоскания» и «Без отжима».



Если программа еще не начала цикл отжима, скорость отжима можно изменить, не переключая машину в режим «Пауза».

Задержка полоскания

Если нет необходимости выгружать белье сразу после завершения программы стирки,

можно использовать функцию задержки полоскания, чтобы предотвратить смывание белья. Эта функция позволяет после последнего полоскания оставить белье в воде. Если после этого необходимо слить воду без отжима белья, нажмите кнопку «Старт/Пауза». После слива воды программа возобновит работу и закончит цикл стирки. Чтобы отжать оставленное в воде белье, выберите скорость отжима и нажмите кнопку «Старт/Пауза». Выполнение программы продолжится. Будет выполнен слив воды и отжим, после чего программа завершится.

5.10. Выбор дополнительных функций

Нужные дополнительные функции следует выбирать перед запуском программы. Кроме того, во время работы машины вы можете также выбрать или отменить дополнительные функции, совместимые с выполняемой программой, без нажатия кнопки «Старт/Пауза». Для этого машина должна находиться на стадии, предшествующей дополнительной функции, которую вы собираетесь выбрать или отменить. Если выбор или отмена дополнительной функции невозможны, индикатор соответствующей функции выдаст предупреждение в виде мигания и звукового сигнала.



В случае выбора функции, несовместимой с функцией, выбранной первой до запуска машины, включается функция, выбранная последней, а предыдущая функция отменяется.

Если дополнительная функция несовместима с программой, выбрать ее нельзя. (См. «Таблицу выбора программ и энергопотребления».)

Кнопки выбора дополнительных функций могут отличаться в зависимости от модели стиральной машины.

Если в конце сушки невозможно достичь выбранного уровня влажности (сушка для глажения, сушка для хранения в шкафу, экстра-сушка для хранения в шкафу), машина будет увеличивать продолжительность программы автоматически. Длительность выполнения программы увеличится.

Если выбрана сушка по времени, то программа закончится, даже если белье все еще влажное на момент окончания программы.

5 Эксплуатация машины



Если во время сушки достигается выбранный уровень влажности (сушка для глажения, сушка для хранения в шкафу, экстра-сушка для хранения в шкафу) или обнаруживается чрезмерное высушивание, время выполнения программы будет более коротким. Уменьшение времени выполнения будет отражено на дисплее.

• Замачивание

Функция «замачивания» нужна только для сильно загрязненного белья. Не используйте замачивание без необходимости, чтобы сэкономить электроэнергию, воду, моющие средства и время.

• Быстрая стирка

При выборе этой функции продолжительность соответствующей программы сокращается на 50 %. Для достижения лучших результатов стирки, не используйте режим быстрой стирки для сильно загрязненных вещей. Для средне и незначительно загрязненных вещей используйте кнопку быстрой стирки для сокращения времени длительности программы. Благодаря оптимизированным этапам стирки, высокой механической активности и оптимальному потреблению воды достигается эффективная стирка за короткий период времени.

• Дистанционное управление

Эта кнопка дополнительной функции используется для установления связи между машиной и интеллектуальными устройствами. Подробные сведения см. в разделе 5.20. «Функция HomeWhiz и дистанционное управление».

• Сушка

С помощью этой функции осуществляется сушка белья после цикла стирки. Программы, которые можно использовать для этой функции приведены в таблице программ.

• Настраиваемая программа

Эта дополнительная функция предназначена только для программ «Хлопок» и «Синтетика» в сочетании с приложением HomeWhiz. После включения этой дополнительной функции вы можете добавить в программу четыре дополнительных этапа полоскания. Вы можете выбрать и использовать некоторые дополнительные функции, несмотря на их отсутствие в вашей машине. Вы можете увеличивать и уменьшать время программ «Хлопок» и «Синтетика» в безопасном диапазоне.

5.11. Функции/программы, выбираемые нажатием и удерживанием кнопок в течение 3 секунд

• Очистка барабана

Для выбора программы нажмите и удерживайте кнопку дополнительной функции 1 в течение

3 секунд. Предназначена для очистки и дезинфекции барабана. Эту программу следует применять каждые 1–2 месяца. Для размягчения остатков моющих средств перед выполнением программы применяется пар. Программу следует запускать, когда машина полностью пуста. Для получения лучшего результата положите средство для удаления накипи для стиральных машин в отделение для моющего средства № «2». В этой программе содержится этап сушки, который выполняется после этапа очистки барабана, для того чтобы высушить внутреннюю часть машины.



Эта программа не предназначена для стирки белья. Ее следует использовать только для ухода за стиральной машиной.

Не запускайте эту программу, если в машине есть какие-либо предметы. В этом случае машина определит, что барабан загружен, и прекратит выполнение программы.

• Пар

Для выбора программы нажмите и удерживайте кнопку дополнительной функции 2 в течение 3 секунд. Эта функция используется для сокращения количества складок и времени глажения при загрузке небольшого объема хлопчатобумажного, синтетического или смешанного белья без пятен.

• Блокировка от детей

Используйте функцию блокировки от детей для предотвращения их вмешательства в работу машины. Этим вы можете предотвратить изменения выполняемой программы.



При использовании функции блокировки от детей можно включать и отключать машину нажимая кнопку Вкл/Выкл. При повторном включении машины, программа возобновляется.

При включенной функции блокировки от детей, при попытке нажать любую из кнопок прозвучит звуковой сигнал. Звуковой сигнал будет отменен, если нажать кнопку 5 раз подряд.

Включение режима блокировки от детей:

Нажмите и удерживайте в течение 3 секунд кнопку дополнительной функции 3. После завершения обратного отсчета «3-2-1» на дисплее, отобразится значок блокировки от детей.

Чтобы отменить режим блокировки от детей:

Во время работы программы нажмите и удерживайте кнопку дополнительной функции 3 в течение 3 секунд. После завершения обратного отсчета «3-2-1» на дисплее исчезнет значок блокировки от детей, это означает, что блокировка от детей выключена.

• Легкая глажка

Выбор этой функции осуществляется после нажатия и удерживания в течение

5 Эксплуатация машины

3 секунд кнопки выбора скорости отжима и загорания индикатора хода выполнения соответствующего этапа программы. После выбора этой функции барабан вращается до 8 часов для предотвращения смятия белья после завершения программы. Можно отменить программу и вынуть белье в любое время в течение этого 8-часового периода. Для отмены функции нажмите кнопку выбора функции или кнопку Вкл./Выкл. Индикатор хода выполнения программы будет гореть до тех пор, пока функция не будет отменена или этап не будет завершен. Если не отменить функцию, она также активируется в последующем цикле стирки.

• Bluetooth

Вы можете использовать функцию Bluetooth-соединения для подключения машины к вашему интеллектуальному устройству. Таким образом, вы можете использовать интеллектуальное устройство для получения сведений о вашей машине и управления ей.

Чтобы включить Bluetooth-соединение:

Нажмите и удерживайте кнопку функции дистанционного управления в течение 3 секунд. Отобразится отсчет «3-2-1», а затем на дисплее появится значок «Bluetooth». Значок Bluetooth начнет мигать при подключении машины с интеллектуальным устройством. После установления связи значок будет гореть постоянно.

Чтобы отключить Bluetooth-соединение:

Нажмите и удерживайте кнопку функции дистанционного управления в течение 3 секунд. Отобразится отсчет «3-2-1», а затем на дисплее значок «Bluetooth» погаснет.



Для включения Bluetooth-соединения необходимо выполнить первую настройку приложения HomeWhiz. После настройки переведите ручку в положение загруженная программа/дистанционное управление и нажмите кнопку функции дистанционного управления, чтобы включить Bluetooth-соединение.

5.12. Этапы сушки



Сушка утюгом

Сушка выполняется до тех пор, пока уровень сухости не достигнет стадии «Сушки утюгом».

Сушка для хранения в шкафу

Сушка выполняется до тех пор, пока уровень сухости не достигнет стадии «Сушки для хранения в шкафу».

Экстра сушка

Сушка выполняется до тех пор, пока уровень сухости не достигнет стадии «Экстра сушка».



Уровень сухости может изменяться в зависимости от белья, типа материала, количества и влажности белья.

Не сушить в машине такое белье как: кружевное, тюль, украшения, бисер, пайетки, проволока и пр., а также белье с высоким содержанием шелка.

Время сушки (в минутах)

Для достижения необходимого уровня сухости при низкой температуре цикл сушки может составлять 30, 90 и 150 минут.



Для сушки небольшого количества белья (не более двух единиц) следует выбрать сушку по времени в программах сушки «Хлопок» или «Синтетика».

Если нужный уровень сухости белья не достигнут в конце операции сушки, следует выбрать сушку по времени до завершения процесса.

При выборе этой функции машина выполняет сушку в течение заданного времени, независимо от уровня сухости белья.

5.13. Отложенный старт

С помощью функции «Отложенный старт» можно отложить окончание выполнения программы на срок до 24 часов.



При установке отложенного старта не используйте жидкие моющие средства! На одежде могут появиться пятна.

1. Откройте дверцу загрузки, загрузите белье и добавьте моющее средство в распределитель и т.д.
2. Выберите программу стирки, температуру, скорость отжима и, при необходимости, выберите дополнительные функции.
3. Установите нужное время с помощью кнопки «Отложенный старт».

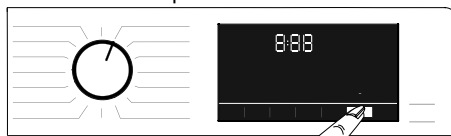

4. Нажмите кнопку «Старт/Пауза». На дисплее отобразится заданное время окончания выполнения программы, состоящее из времени окончания и длительности выбранной программы. После этого начнется обратный отсчет времени.



Пока идет отсчет времени отложенного старта, можно добавлять белье в машину.

5 Эксплуатация машины

5. По истечении времени отложенного старта на дисплее будет показана продолжительность выполнения выбранной программы и начнется выполнение программы.

Чтобы отменить отсчет времени отложенного старта и немедленно запустить программу, выполните следующие действия:

1. Поверните ручку выбора программ в любое положение. После этого функция отложенного старта отменяется.
2. После этого следует снова выбрать необходимую программу.
3. Для запуска программы нажмите кнопку «Старт/Пауза».
4. Включится индикатор хода выполнения, указывающий, что программа начала работу.

	Если в процессе выбора программы на протяжении одной минуты не будет запущена ни одна программа или не будет нажата ни одна кнопка, стиральная машина перейдет в режим «Остановка». При этом интенсивность отображения индикаторов температуры, скорости отжима и блокировки дверцы уменьшится. Остальные индикаторы и символы погаснут. Если повернуть ручку выбора программы или нажать какую-либо кнопку, индикаторы и символы включатся снова.
---	--

5.14. Ход выполнения программы

За ходом выполнения программы можно следить с помощью индикатора выполнения программы. В начале каждого цикла программы включается соответствующий индикатор. В ходе выполнения программы можно изменить выбор дополнительных функций, скорость отжима и температуру без остановки выполняющейся программы. Все изменения можно выполнять только до начала этапа, к которому относятся эти изменения. Если изменения не соответствуют выполняемой программе, соответствующий индикатор трижды мигнет.

	Если машина не переходит к этапу отжима, то либо включена функция остановки с водой, либо сработала система автоматического контроля балансировки из-за неравномерного распределения белья внутри барабана.
---	---



5.15. Блокировка дверцы загрузочного люка

Дверца загрузочного люка стиральной машины снабжена системой блокировки, предотвращающей возможность открывания дверцы при высоком уровне воды. При переключении машины в режим остановки индикатор дверцы загрузочного люка начинает мигать, и машина определяет уровень воды в барабане. Если уровень воды допустимый, то индикатор дверцы загрузочного люка начнет светиться ровным светом, и через 1-2 минуты дверцу можно будет открыть.

Если уровень воды недопустимый, индикатор дверцы загрузочного люка гаснет, и открыть дверцу невозможно. Если требуется открыть дверцу загрузочного люка, когда индикатор дверцы не светится, нужно отменить выполняемую программу. См. «Отмена программы»

	Если выбрана функция дистанционного управления, дверца будет заблокирована. Для открытия дверцы необходимо нажать на кнопку дистанционного управления для изменения программы с целью отключения этой функции.
---	--

Открытие дверцы загрузочного люка при отключении питания

	В случае отключения электричества возможно открыть дверцу загрузочного люка вручную с помощью аварийной рукоятки, расположенной под крышкой фильтра насоса.
	Чтобы исключить перелив воды перед открытием дверцы загрузочного люка, убедитесь в отсутствии воды внутри машины.

- Отключите машину от электрической сети (выньте вилку из розетки).

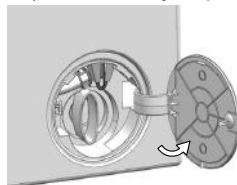

- Откройте крышку фильтра насоса.

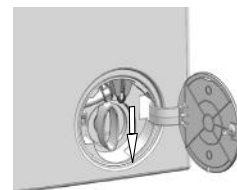

- Потяните вниз трос аварийного открытия дверцы загрузочного люка с помощью инструмента и отпустите.

- Открыв дверцу загрузочного люка, верните трос место.
- Если дверца загрузочного люка не открывается, попробуйте еще раз, потянув за трос.

5.16. Изменение настроек после запуска программы

Переключение машины в режим остановки

Чтобы во время выполнения программы переключить стиральную машину в режим остановки следует нажать кнопку «Старт/Пауза». На дисплее будет мигать индикатор паузы.

5 Эксплуатация машины

Изменение выбора дополнительных функций, скорости отжима и температуры

В зависимости от этапа выполнения программы можно выбирать или отменять дополнительные функции. См. раздел «Выбор дополнительных функций». Вы также можете изменить настройки скорости отжима и температуры стирки. См. разделы «Выбор скорости отжима» и «Выбор температуры».



Если изменение настроек запрещено, соответствующий индикатор трижды мигнет.

Дверца загрузочного люка не откроется, если температура воды в машине высокая или уровень воды выше базовой линии загрузочной двери.

Добавление или извлечение белья

Если уровень воды в машине допустимый, то при нажатии кнопки «Старт/Пауза» символ блокировки загрузочной дверцы погаснет и блокировка будет деактивирована, что позволит вам добавить/извлечь белье. После закрытия дверцы и нажатия кнопки «Старт/Пауза» чтобы возобновить цикл стирки.

Если при нажатии кнопки «Старт/Пауза» уровень воды недопустимый, то блокировку дверцы невозможно деактивировать и символ блокировки загрузочной дверцы будет продолжать светиться на дисплее. В таком случае добавление или извлечение белья невозможно.



Если температура воды в машине выше 50°, отключить блокировку загрузочной дверцы невозможно по соображениям безопасности, даже если уровень воды допустимый.

5.17. Отмена программы

Чтобы отменить программу, поверните ручку выбора программы в положение, соответствующее другой программе. Выбранная ранее программа будет отменена. После отмены программы индикатор «Завершение/Отмена» начнет непрерывно мигать. При повороте ручки выбора программы текущая программа отменяется, однако слив воды из машины не производится. После выбора и запуска новой программы ее выполнение начнется в зависимости от того, на каком этапе была остановлена предыдущая программа. Например, машина может начать закачку дополнительного количества воды или же продолжить стирку, используя уже имеющуюся в барабане воду.



В зависимости от того, на каком этапе была отменена предыдущая программа, после выбора и запуска новой программы, возможно, потребуется добавить моющее средство и кондиционер.

5.18. Завершение программы

После завершения программы на дисплее появится надпись «End». Если не нажимать кнопки в течение 10 минут, машина перейдет в выключенный режим. Дисплей и все индикаторы погаснут. Если нажать любую кнопку, отобразятся индикаторы выполненных этапов программы.

5.19. Особенности «Режима ожидания» вашей машины

Машина автоматически перейдет в режим энергосбережения, если после включения машины с помощью кнопочного выключателя не будет запущена какая-либо программа, либо не будет выполнена другая процедура на стадии выбора, либо не будет выполнено никаких действий в течение двух минут после того, как выбранная вами программа закончилась. Кроме того, если на дисплее машины отображалось продолжительность выполнения программы, он погаснет. После поворота ручки выбора программ или нажатия любой кнопки предыдущее состояние индикаторов и дисплея восстановится. Настройки, которые вы делаете при выходе из режима энергосбережения, могут измениться. Перед запуском программы убедитесь в правильности текущих настроек. Если необходимо, установите эти настройки снова. Это не является неисправностью.

5.20. Функция HomeWhiz и дистанционное управление

HomeWhiz позволяет использовать интеллектуальное устройство для проверки стиральной машины и получения информации о ее состоянии. С помощью приложения HomeWhiz можно воспользоваться интеллектуальным устройством для выполнения различных процедур, которые также можно выполнить на машине. Кроме того, некоторые функции доступны только при использовании HomeWhiz.

Вам нужно загрузить приложение HomeWhiz из магазина приложений вашего интеллектуального устройства, чтобы воспользоваться функцией Bluetooth вашей машины. Для установки приложения убедитесь в том, что ваше интеллектуальное устройство подключено к Интернету. Если вы используете приложение впервые, соблюдайте приведенные на экране инструкции для регистрации учетной записи пользователя. После завершения процедуры регистрации вы сможете воспользоваться этой учетной записью для управления всеми вашими изделиями с функцией HomeWhiz.

Коснитесь «Добавить/удалить устройство» в приложении HomeWhiz, чтобы просмотреть устройства, сопряженные с вашей учетной записью. Вы можете выполнить процедуры сопряжения с изделиями на этой странице. После установки приложения функция

5 Эксплуатация машины

HomeWhiz позволяет вашей стиральной машине отправлять извещающие уведомления через ваше интеллектуальное устройство.



Для использования функции HomeWhiz на вашем интеллектуальном устройстве должно быть установлено приложение, а ваша стиральная машина должна быть подключена к интеллектуальному устройству через Bluetooth. Если ваша стиральная машина не подключена к интеллектуальному устройству, она работает как устройство без функции HomeWhiz.

5.21. Настройка HomeWhiz

Для запуска приложения необходимо установить соединение между вашей машиной и приложением HomeWhiz.

- При первом добавлении машины коснитесь кнопки «Добавить/удалить устройство» в приложении HomeWhiz.
- Перед началом настройки убедитесь в том, что машина выключена. Одновременно нажмите кнопку температуры и кнопку функции дистанционного управления и удерживайте их в течение 3 секунд, чтобы перевести машину в режим настройки HomeWhiz.



- Когда машина находится в режиме настройки HomeWhiz, на дисплее отображается анимация, а значок Bluetooth мигает, пока не будет выполнено соединение машины с интеллектуальным устройством. В этом режиме работает только ручка выбора программ. Другие кнопки недоступны.



- На экране приложения выберите стиральную машину и нажмите «Далее».
- Следуйте инструкциям на экране, пока HomeWhiz не спросит у вас, какой прибор вы хотите подключить к вашему интеллектуальному устройству.
- При успешном соединении стиральной машины с вашим устройством дисплей автоматически переходит в нормальный режим, значок Bluetooth остается включенным и воспроизводится мелодия успешного завершения установки.
- Вернитесь в приложение HomeWhiz и дождитесь завершения настройки. После завершения настройки введите имя вашей

стиральной машины. Затем коснитесь для просмотра прибора, добавленного в приложение HomeWhiz. Если вы не завершите настройку в течение 5 минут, ваша стиральная машина выключится автоматически. В этом случае вам нужно будет начать процедуру настройки заново.



Для настройки HomeWhiz ваше интеллектуальное устройство должно быть подключено к Интернету. В противном случае приложение HomeWhiz не даст вам успешно завершить процедуру установки.



Стиральную машину можно использовать с несколькими интеллектуальными устройствами. Для этого загрузите приложение HomeWhiz и на другое интеллектуальное устройство. При запуске приложения вам нужно будет войти в учетную запись, предварительно созданную и соединенную с вашей стиральной машиной. В противном случае ознакомьтесь с разделом «Настройка стиральной машины, подключенной к другой учетной записи».

Приложение HomeWhiz может потребовать от вас ввести номер изделия, указанный на этикетке изделия. Этикетка изделия находится с внутренней стороны дверцы машины.



5.22. Настройка стиральной машины, подключенной к другой учетной записи

Если стиральная машина, которую вы хотите использовать, ранее была связана с другой учетной записью, вам нужно установить новое соединение между приложением HomeWhiz и машиной.

- Загрузите приложение HomeWhiz на новое интеллектуальное устройство, которое вы хотите использовать.
- Создайте новую учетную запись и войдите в нее в приложении HomeWhiz.
- Выполните этапы настройки HomeWhiz (раздел 5.21. «Настройка HomeWhiz») и переходите к процедуре настройки.

5.23. Функция дистанционного управления и ее использование

После настройки HomeWhiz автоматически включается Bluetooth. Если выключить и включить машину при включенном Bluetooth, произойдет автоматическое восстановление соединения. В тех случаях, когда сопряженное устройство выходит за пределы досягаемости,

5 Эксплуатация машины

Bluetooth автоматически выключается. По этой причине вам нужно будет снова включить Bluetooth, чтобы использовать функцию дистанционного управления. Для определения состояния связи проверьте символ Bluetooth на дисплее. Если символ горит постоянно, Bluetooth-соединение установлено. Если символ мигает, выполняется попытка подключения. Если символ не горит, связь отсутствует.

	Когда на вашем изделии включено Bluetooth-соединение, функция дистанционного управления будет доступна для выбора. Если функция дистанционного управления недоступна для выбора, проверьте состояние соединения. Если соединение не устанавливается, повторите выполнение исходной настройки на машине.
	Для обеспечения безопасности при включенной функции дистанционного управления дверца изделия блокируется в любом режиме работы. Чтобы открыть дверцу изделия, необходимо повернуть ручку выбора программ или деактивировать функцию дистанционного управления, нажав кнопку данной функции.

Для дистанционного управления стиральной машиной нужно включить функцию дистанционного управления, нажав кнопку дистанционного управления, когда ручка выбора программ на панели управления стиральной машины переведена в положение загрузки программы / дистанционного управления. При оценке машины отображается экран, показанный ниже.



Когда дистанционное управление включено, вы можете осуществлять на стиральной машине только управление, выключение и контроль состояния. Управление всеми функциями, кроме блокировки от детей, осуществляется через приложение.

Для проверки того, включена ли функция дистанционного управления, используется индикатор функции на кнопке.

Если функция дистанционного управления отключена, управление всеми операциями осуществляется на стиральной машине, а в приложении отображается только состояние.

Если включение функции дистанционного управления невозможно, при нажатии кнопки машина издает предупредительный звуковой сигнал. Это может произойти в тех случаях,

когда машина включена, а сопрягаемое интеллектуальное устройство по Bluetooth не определяется. Например, настройки Bluetooth выключены или дверца машины открыта.

После включения функции на стиральной машине она остается включенной, за исключением определенных условий, и позволяет вам управлять машиной дистанционно через Bluetooth.

В некоторых случаях она отключается сама из соображений безопасности:

- когда отключается питание стиральной машины;
- когда ручка выбора программы повернута на другую программу или машина выключена.

5.24. Устранение неисправностей

При возникновении неполадок при управлении или соединении убедитесь, что проблема повторяется и не связана с выполняемыми вами действиями. Если проблема не была устранена, выполните следующие действия.

- Проверьте, подключено ли интеллектуальное устройство к соответствующей домашней сети.
- Перезапустите приложение изделия.
- Отключите Bluetooth и включите повторно на панели управления.
- Если соединение не устанавливается с использованием вышеуказанных процессов, повторите выполнение исходной настройки на стиральной машине.

При повторном возникновении проблемы обратитесь в сервисный центр.

6 Обслуживание и чистка

Регулярная чистка изделия позволит продлить срок его службы и избежать многих проблем.

6.1. Чистка распределителя моющих средств

Регулярно (после каждых 4–5 циклов стирки) очищайте распределитель моющих средств, чтобы в нем не накапливались остатки стирального порошка.

1. Поднимите заднюю часть сифона, чтобы его вынуть, как показано на рисунке.

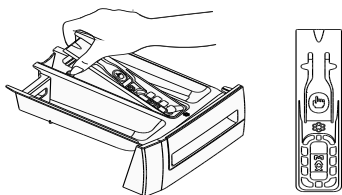

Если в отделении для кондиционера начинает скапливаться смесь воды и кондиционирующего средства, превышающая нормальный объем, очистите сифон.

2. Промойте распределитель моющих средств и сифон в раковине обильным количеством теплой воды. При чистке распределителя надевайте защитные перчатки или пользуйтесь специальной щеткой, чтобы не прикасаться к остаткам моющих средств.

3. После чистки установите сифон на место и вдвиньте его переднюю часть вниз так, чтобы зашелкнулся стопорный язычок.

6.2. Чистка дверцы загрузочного люка и барабана

Со временем в машине могут накапливаться остатки кондиционера, моющих средств и загрязнения, что может вызывать неприятные запахи и привести к некачественной стирке. Для предотвращения таких проблем используйте программу «Очистка барабана». Если в данной модели программа «Очистка барабана» не предусмотрена, запустите программу «Хлопок-90» с дополнительными функциями «Дополнительная вода» или «Дополнительное полоскание». При запуске этой программы бельё в машину не загружается. Перед запуском программы положите моющее средство (отделение 2). По завершении программы вытрите уплотнительную манжету изнутри чистой тканью.



Очистку барабана следует производить каждые 2 месяца.



Используйте только те моющие средства, которые предназначены для стиральных машин.

После каждой стирки проверяйте барабан на наличие посторонних предметов и на наличие волокон ткани после цикла сушки. Если показанные на рисунке отверстия заблокированы, очистите их с помощью зубочистки.

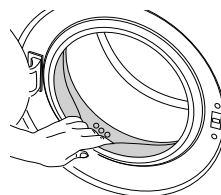

Наличие в барабане посторонних металлических предметов приведет к образованию пятен ржавчины. Для очистки поверхности барабана используйте средства для чистки нержавеющей стали. Ни в коем случае не используйте металлические или проволочные мочалки.



ПРЕДУПРЕЖДЕНИЕ: Ни в коем случае не используйте жесткие губки или абразивные материалы. Это может повредить окрашенные и пластмассовые детали.

6.3. Чистка корпуса и панели управления

Вымойте корпус машины мыльным раствором или мягким моющим средством и вытрите досуха мягкой тканью. Для чистки панели управления пользуйтесь только мягкой влажной тканью.

6.4. Очистка фильтров впускных патрубков

Фильтры находятся на концах впускных патрубков для воды на задней стенке машины, а также на концах заливных шлангов в местах подсоединения к водопроводным кранам. Эти фильтры предотвращают попадание в стиральную машину посторонних веществ и грязи из водопровода. По мере загрязнения фильтры следует очищать.

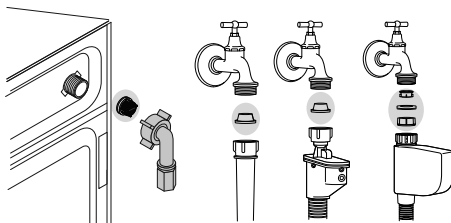

6 Обслуживание и чистка

1. Закройте краны.
2. Снимите гайки на заливных шлангах для доступа к фильтрам во впускных патрубках. Очистите их подходящей щеточкой. Если фильтры сильно загрязнены, их следует извлечь плоскогубцами и почистить.
3. Извлеките фильтры из прямых концов заливных шлангов вместе с прокладками и тщательно промойте под струей воды.
4. Аккуратно установите в обратном порядке прокладки и фильтры, подключите заливной шланг, затянув гайки вручную.

6.5. Слив оставшейся воды и очистка фильтра насоса

Стиральная машина оснащена системой фильтров, которая предотвращает попадание в крыльчатку насоса твердых предметов (пуговиц, монет, волокон ткани и т.п.) во время слива воды. Это обеспечивает беспрепятственный слив воды и позволяет продлить срок службы насоса. Если слив не выполняется нормально, фильтр насоса засорен. Фильтр следует очищать по мере загрязнения, но не реже одного раза в 3 месяца. Перед очисткой фильтра насоса необходимо слить воду.

Кроме того, необходимо полностью сливать воду из машины перед транспортировкой (например, при переезде в другую квартиру) или в случае опасности замерзания воды.



ПРЕДУПРЕЖДЕНИЕ: Если изделие не будет использоваться в течение длительного времени, закройте кран, отсоедините шланг подачи и слейте воду из машины, чтобы исключить возможность ее замерзания.

ПРЕДУПРЕЖДЕНИЕ: После каждого использования следует закрывать кран шланга подачи воды на изделии.

Чтобы слить воду и очистить загрязненный фильтр, выполните следующее:

1. Отключите машину от электрической сети (выньте вилку из розетки).



ПРЕДУПРЕЖДЕНИЕ: Температура воды в машине может достигать 90°C. Во избежание ожогов очистку фильтра следует проводить только после того, пока вода в машине остынет.

2. Откройте крышку фильтра.

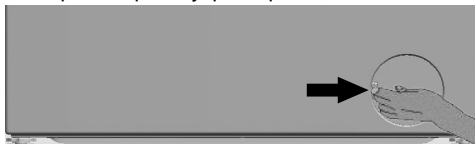

3. Некоторые модели оснащены шлангом аварийного слива воды. Чтобы слить воду из машины, выполните описанные ниже действия.

Слив воды в моделях, оснащенных шлангом аварийного слива:

- a. Извлеките шланг аварийного слива из отсека.
- b. Поместите под конец шланга вместительную емкость. Выньте пробку на конце шланга и слейте воду. Когда емкость наполнится, закройте шланг пробкой. Вылейте воду из емкости и повторите описанную выше процедуру, пока вода не будет полностью слита из машины.

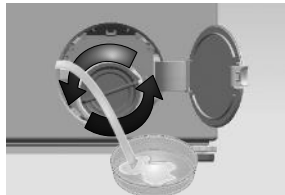

ПРЕДУПРЕЖДЕНИЕ. Наличие посторонних предметов в фильтре насоса может привести к повреждению машины или к **сильному шуму** во время работы. Пожалуйста, проверьте и очистите ваш фильтр насоса!

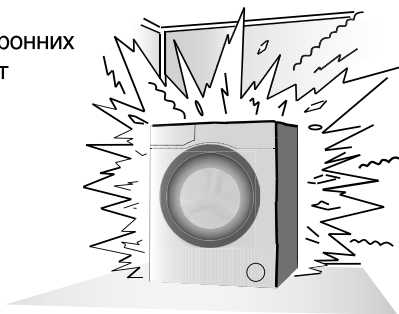

6 Обслуживание и чистка

- c. После окончания слива закройте шланг пробкой и уложите его на место.
- d. Поверните фильтр насоса и выньте его.

Слив воды в моделях, не оснащенных шлангом аварийного слива:

- a. Откройте крышку фильтра.

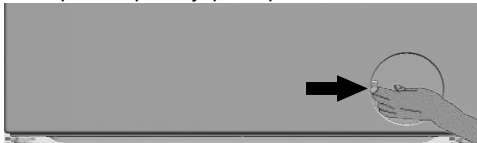

- b. Поставьте перед фильтром вместительную емкость для слива воды.
- c. Понемногу поворачивайте фильтр насоса против часовой стрелки, пока не начнет выливаться вода. Слейте воду в установленную перед фильтром емкость. Всегда держите под рукой тряпку для сбора пролитой воды.
- d. Когда вода перестанет вытекать, полностью выверните фильтр и выньте его из машины.

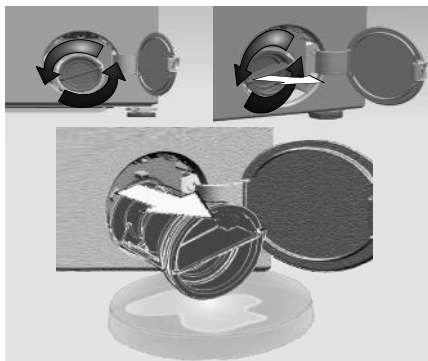

- 4. Очистите внутреннюю часть фильтра и пространство вокруг крыльчатки насоса от мусора и волокон.
- 5. Вставьте фильтр на место.

7 Устранение неисправностей

Невозможно запустить или выбрать программу.

- Стиральная машина переключилась в режим самозащиты из-за нарушения подачи воды или электроэнергии (например, падение напряжения в сети, давления воды и т.п.). >>> *Чтобы отменить программу, поверните ручку выбора программы в положение, соответствующее другой программе. Выбранная ранее программа будет отменена. (см. раздел «Отмена программы»).*

В машине есть вода.

- В стиральной машине может оставаться немного воды, использовавшейся в процессе контроля качества на предприятии-изготовителе. >>> *Это не является неисправностью и не представляет опасности для машины.*

Протечка воды под днищем машины.

- Проверьте шланги и фильтр насоса: >>> *Проверьте герметичность прокладок в заливных шлангах. Плотно присоедините шланг к водопроводному крану.*
- Возможно, фильтр насоса закрыт не полностью. >>> *Проверьте, полностью ли закрыт фильтр насоса.*

Машина не наполняется водой.

- Закрыт водопроводный кран. >>> *Откройте краны.*
- Перегиб заливного шланга. >>> *Поправьте шланг.*
- Засорился фильтр патрубке подачи воды. >>> *Очистите фильтр.*
- Дверца загрузочного люка приоткрыта. >>> *Закройте дверцу загрузочного люка.*

Вода из машины не сливается.

- Сливной шланг засорился или перекручен. >>> *Прочистите или выровняйте шланг.*
- Засорился фильтр насоса. >>> *Очистите фильтр насоса.*

Машина сильно вибрирует или шумит.

- Машина стоит неустойчиво. >>> *Отрегулируйте ножки, чтобы выровнять машину.*
- В фильтр насоса попал посторонний предмет. >>> *Очистите фильтр насоса.*
- Не сняты транспортировочные предохранительные болты. >>> *Удалите транспортировочные предохранительные болты.*
- Загружено слишком мало белья. >>> *Загрузите в машину больше белья.*
- Загружено слишком много белья. >>> *Выньте из машины часть белья или распределите его равномерно вручную.*
- Машина наклонена, поскольку под ножку попал посторонний предмет. >>> *Убедитесь в отсутствии посторонних предметов, из-за которых машина стоит неровно.*

Машина остановилась вскоре после запуска программы.

- Стиральная машина может временно остановиться из-за падения напряжения в сети. >>> *Она возобновит работу после восстановления нормального напряжения.*

Поступающая в машину вода сразу же сливается.

- Сливной шланг установлен слишком низко. >>> *Подсоедините сливной шланг, как описано в инструкции по эксплуатации.*

Во время стирки вода в машине не видна.

- Снаружи уровень воды в стиральной машине не виден. Это не является неисправностью.

Дверца загрузочного люка не открывается.

- Замок дверцы заблокирован, поскольку в машине есть вода. >>> *Чтобы слить воду, запустите программу «Слив» или программу «Отжим».*
- Машина греет воду или выполняет цикл отжима. >>> *Дождитесь завершения программы.*
- Включена блокировка от детей. Замок дверцы будет разблокирован через несколько минут после завершения программы. >>> *Подождите несколько минут, пока замок дверцы будет разблокирован.*

Стирка длится дольше, чем указано в инструкции (*).

- Слабый напор воды. >>> *Машине требуется больше времени, чтобы набрать столько воды, сколько необходимо для качественной стирки, поэтому время выполнения программы увеличивается.*
- Низкий уровень напряжения в электрической сети. >>> *При низком напряжении в электрической сети время выполнения программы увеличивается во избежание некачественной стирки.*

7 Устранение неисправностей

- Низкая температура поступающей воды. >>> В холодное время года для нагрева воды требуется больше времени. Время стирки также может быть увеличено во избежание некачественной стирки.
- Увеличилось число полосканий и/или количество воды для полоскания. >>> Для улучшения полоскания машина увеличивает количество воды и при необходимости выполняет дополнительный цикл полоскания.
- Возможно, из-за избыточного количества моющего средства образовалась обильная пена, и включилась автоматическая система контроля пенообразования. >>> Используйте рекомендованное количество моющего средства.

Не производится обратный отсчет времени, оставшегося до окончания программы (в моделях с дисплеем) (*)

- Таймер может остановиться на этапе набора воды. >>> Индикатор таймера не показывает обратный отсчет, пока машина не наберет необходимое количество воды. Машина ожидает, пока не наберется достаточное количество воды, чтобы избежать некачественной стирки из-за недостатка воды. После этого таймер возобновит обратный отсчет.
- Таймер может остановиться на этапе нагревания воды. >>> Индикатор таймера не показывает обратный отсчет, пока вода в машине не нагреется до нужной температуры.
- Таймер может остановиться на этапе отжима. >>> Возможно, сработала система автоматического контроля балансировки из-за неравномерного распределения белья внутри барабана.

Не производится обратный отсчет времени, оставшегося до окончания программы (*)

- Возможно, белье в барабане распределено неравномерно. >>> Возможно, сработала система автоматического контроля балансировки из-за неравномерного распределения белья внутри барабана.

Машина не переключается на режим отжима. (*)

- Возможно, белье в барабане распределено неравномерно. >>> Возможно, сработала система автоматического контроля балансировки из-за неравномерного распределения белья внутри барабана.
- Стиральная машина не перейдет в режим отжима, если вода не будет слита полностью. >>> Проверьте фильтр и сливной шланг.
- Возможно, из-за избыточного количества моющего средства образовалась обильная пена, и включилась автоматическая система контроля пенообразования. >>> Используйте рекомендованное количество моющего средства.

Низкое качество стирки: выстиранное белье имеет серый оттенок. (**)

- Белье долгое время стиралось при недостаточном количестве моющего средства. >>> Используйте рекомендованное количество моющего средства в соответствии со степенью жесткости воды и типом белья.
- Белье долгое время стиралось при низкой температуре. >>> Выбирайте температуру стирки в соответствии с типом белья.
- Недостаточное количество моющего средства при высокой жесткости воды. >>> При стирке в жесткой воде с недостаточным количеством моющего средства на белье оседают частицы жира, и белье со временем приобретает серый оттенок. Избавиться от такого серого налета довольно трудно. Используйте рекомендованное количество моющего средства в соответствии с уровнем жесткости воды и типом белья.
- Слишком много моющего средства. >>> Используйте рекомендованное количество моющего средства в соответствии со степенью жесткости воды и типом белья.

Низкое качество стирки: белье не отстирывается, и на нем остаются пятна. (**)

- Недостаточное количество моющего средства. >>> Используйте рекомендованное количество моющего средства в соответствии с типом белья.
- Загружено слишком много белья. >>> Не перегружайте машину сверх меры. Загружайте количество белья в соответствии с рекомендациями в таблице «Описание программ».
- Программа и температура выбраны неверно. >>> Выбирайте программу и температуру стирки в соответствии с типом белья.
- неподходящее моющее средство. >>> Используйте высококачественные моющие средства, предназначенные для стиральных машин.
- Моющее средство загружено не в то отделение распределителя. >>> кладите моющее средство в соответствующее отделение распределителя. Не смешивайте стиральный порошок и отбеливатель.

Низкое качество стирки: на белье остаются жирные пятна. (**)

- Барабан уже давно не чистился. >>> Регулярно очищайте барабан. Инструкции по чистке см. в 6.2.

7 Устранение неисправностей

Низкое качество стирки: белье имеет неприятный запах. (**)

- В результате постоянной стирки при низкой температуре и/или с использованием коротких программ в барабане накапливается слой бактерий, которые издают неприятный запах. >>> После стирки оставляйте приоткрытыми распределитель моющих средств и дверцу загрузочного люка. Таким образом, внутри машины не сможет образовываться влажная среда, благоприятная для роста бактерий.

Цветное белье линяет. (**)

- Загружено слишком много белья. >>> Не перегружайте машину сверх меры.
- Моющее средство отсырело. >>> Храните моющие средства в закрытой таре в сухом прохладном месте.
- Выбрана слишком высокая температура стирки. >>> Выбирайте программу и температуру стирки в соответствии с типом и степенью загрязнения белья.

Машина плохо полощет белье.

- Качество полоскания зависит от количества, марки и условий хранения используемого порошка. >>> Используйте моющие средства для стиральных машин, предназначенные для данного типа белья. Храните моющие средства в закрытой таре в сухом прохладном месте.
- Моющее средство загружено не в то отделение распределителя. >>> Если загрузить моющее средство в отделение для замачивания, когда замачивание не используется, машина может забрать это средство в процессе полоскания или применения кондиционера. Кладите моющее средство в соответствующее отделение распределителя.
- Засорился фильтр насоса. >>> Проверьте фильтр.
- Пережат сливной шланг. >>> Проверьте сливной шланг.

После стирки белье стало жестким. (**)

- Недостаточное количество моющего средства. >>> При стирке в жесткой воде с недостаточным количеством моющего средства белье со временем становится жестким. Используйте нужное количество моющего средства в соответствии со степенью жесткости воды.
- Моющее средство загружено не в то отделение распределителя. >>> Если загрузить моющее средство в отделение для замачивания, когда замачивание не используется, машина может забрать это средство в процессе полоскания или применения кондиционера. Кладите моющее средство в соответствующее отделение распределителя.
- Возможно, моющее средство смешано с кондиционером. >>> Не смешивайте кондиционер с моющим средством. Промойте и очистите распределитель горячей водой.

Белье не имеет запаха кондиционера. (**)

- Моющее средство загружено не в то отделение распределителя. >>> Если загрузить моющее средство в отделение для замачивания, когда замачивание не используется, машина может забрать это средство в процессе полоскания или применения кондиционера. Промойте и очистите распределитель горячей водой. Кладите моющее средство в соответствующее отделение распределителя.
- Возможно, моющее средство смешано с кондиционером. >>> Не смешивайте кондиционер с моющим средством. Промойте и очистите распределитель горячей водой.

Остатки моющего средства в распределителе моющих средств. (**)

- Моющее средство было загружено во влажный распределитель. >>> Вытирайте насухо распределитель перед загрузкой моющего средства.
- Моющее средство отсырело. >>> Храните моющие средства в закрытой таре в сухом прохладном месте.
- Слабый напор воды. >>> Проверьте давление воды.
- Моющее средство в отделении основной стирки намочило во время набора воды для замачивания. Засорились отверстия в отделении распределителя моющих средств. >>> При необходимости прочистите эти отверстия.
- Проблема с клапанами распределителя моющих средств. >>> Обратитесь в фирменный сервисный центр.
- Возможно, моющее средство смешано с кондиционером. >>> Не смешивайте кондиционер с моющим средством. Промойте и очистите распределитель горячей водой.
- Барабан уже давно не чистился. >>> Регулярно очищайте барабан. Инструкции по чистке см. в 6.2.

После стирки осталось моющее средство. (**)

- Загружено слишком много белья. >>> Не перегружайте машину сверх меры.
- Программа и температура выбраны неверно. >>> Выбирайте программу и температуру стирки в соответствии с типом белья.

7 Устранение неисправностей

- Неподходящее моющее средство. >>> *Выбирайте моющее средство в соответствии с типом белья.*

Повышенное пенообразование. (**)

- Моющее средство не подходит для использования в стиральных машинах-автоматах. >>> *Используйте моющие средства, предназначенные для стиральных машин.*
- Слишком много моющего средства. >>> *Используйте только необходимое количество моющего средства.*
- Моющее средство хранилось в неподходящих условиях. >>> *Храните моющие средства в закрытом и сухом месте. Не храните их в местах с повышенной температурой.*
- При стирке некоторых тканей с ячеистой структурой, например, тюлевых занавесок образуется обильная пена. >>> *Для белья такого типа используйте меньшее количество моющего средства.*
- Моющее средство загружено не в то отделение распределителя. >>> *Кладите моющее средство в соответствующее отделение распределителя.*
- Кондиционер используется преждевременно. >>> *Возможно, возникли проблемы с клапанами распределителя моющих средств. Обратитесь в фирменный сервисный центр.*

Из распределителя мощных средств выходит пена.

- Слишком много моющего средства. >>> *Размешайте 1 столовую ложку кондиционера в 0,5 литра воды и залейте в отделение основной стирки распределителя мощных средств.*
- Используйте моющие средства, соответствующие программам стирки, с учетом норм загрузки белья (см. «Таблицу выбора программ и энергопотребления»). При использовании дополнительных средств, таких как пятновыводители, отбеливатели и т.п., количество моющего средства следует уменьшить.

После завершения программы белье остается мокрым. (*)

- Возможно, из-за избыточного количества моющего средства образовалась обильная пена, и включилась автоматическая система контроля пенообразования. >>> *Используйте рекомендованное количество моющего средства.*

Сушка продолжается слишком долго.

- Машина возможно перегружена. >>> *Не перегружайте машину.*
- Сушка без отжима возможно не подходит для этого вида белья. >>> *Выберите более высокую скорость отжима на этапе стирки.*
- Возможно закрыт кран. >>> *Откройте краны.*

После сушки белье остается влажным.

- Выбранная программа может не подходить для этого типа белья. >>> *Проверьте этикетки на одежде и выберите подходящую программу или воспользуйтесь дополнительно программами, работающими по расписанию.*
- Машина возможно перегружена. >>> *Не перегружайте машину.*
- Сушка без отжима возможно не подходит для этого вида белья. >>> *Выберите более высокую скорость отжима на этапе стирки.*

Машина не работает или программа не запускается.

- Шнур питания не подсоединен к розетке электросети. >>> *Убедитесь, что шнур электропитания подсоединен к электросети.*
- Возможно, не настроена программа либо не нажата кнопка «Пуск/остановка/отмена». >>> *Убедитесь, что программа настроена, а машина не находится в режиме ожидания.*
- Включена блокировка от детей. >>> *Отключите режим блокировки от детей.*

Белье садится, выцветает, тускнеет или получает повреждения.

- Выбранная программа может не подходить для этого типа белья. >>> *Проверьте этикетки на одежде и выберите подходящую программу или воспользуйтесь дополнительно программами, работающими по расписанию. Не сушить белье, которое не предназначено для сушки.*

Во время цикла сушки сильно нагревается поверхность машины.

- При выполнении цикла сушки может нагреваться верхняя поверхность машины. Это нормально и не является неисправностью.

Машина не выполняет сушку.

- Возможно, белье нельзя высушить, либо выключена функция сушки. >>> *Проверьте, выбрана ли функция сушки после выбора программы стирки.*

7 Устранение неисправностей

Дверца загрузочного люка не открывается.

- Дверца машины может быть заблокирована по причине безопасности. >>>При блокировке дверцы после сушки загорается соответствующий индикатор на дисплее и дверца остается заблокированной пока не остынет.
- Загрузочная дверца не откроется при отсутствии питания. >>> Чтобы открыть загрузочную дверцу, откройте крышку фильтра насоса и потяните вниз аварийную ручку, расположенную на задней стороне указанной крышки. См. «Блокировка дверцы загрузочного люка»
- * Если белье в барабане распределено неравномерно, машина не переключается на отжим во избежание повреждения самой машины и окружающих предметов. Белье следует перераспределить и снова запустить отжим.
- ** Возможно, не проводилась регулярная чистка барабана.>>> Регулярно очищайте барабан. См. 6.2



Если с помощью этих рекомендаций устранить проблему не удастся, обратитесь в сервисный центр. Не пытайтесь отремонтировать неисправное изделие самостоятельно.



Продукция сертифицирована. Информация о сертификации по тел.: 8-800-200-23-56 (звонок бесплатный на территории России). Произведено ООО «БЕКО» 601021, Россия, Владимирская обл., Киржачский р-н, муниципальное образование сельское поселение Першинское, деревня Федоровское, ул. Сельская, д. 49.

Специальные условия реализации не установлены.

Продукт изготовлен по ТУ 27.51.13-001-58880098-2017 в соответствии с ТР ТС 004 «О безопасности низковольтного оборудования», ТР ТС 020 «Электромагнитная совместимость технических средств», ТР ЕАЭС 037 «Об ограничении применения опасных веществ в изделиях электротехники и радиоэлектроники».

Система менеджмента качества, экологии и энергетики соответствует требованиям стандартов ISO 9001, ISO 14001, ISO 50001.

Уважаемый покупатель!

Благодарим Вас за выбор изделия торговой марки «**beko**».
Настоящие условия гарантии действительны на территории России, **если иные условия не установлены действующим законодательством.**

1. Изготовитель устанавливает на изделие гарантийный срок 2 (два) года со дня передачи Потребителю. Срок службы бытовой техники «**beko**» при соблюдении правил эксплуатации применения ее в бытовых целях составляет 10 (десять) лет.
2. Гарантия на инверторный двигатель - 10 лет при условии регистрации в программе на сайте **beko.com/ru-ru** в разделе «Гарантия» в течение 90 дней с даты покупки.
3. Гарантия распространяется на изделия, используемые только для личных, семейных, домашних нужд, а так же нужд, не связанных с осуществлением предпринимательской деятельности.
4. Сохраняйте гарантийный документ, чек на проданное изделие и квитанцию на услуги по его установке (доставке), доработке водяных и электрических внутриквартирных коммуникаций, а также любые другие документы, относящиеся к гарантийному или техническому обслуживанию изделия.
5. Гарантийный срок на запчасти,замененные в течении гарантийного срока, составляет 6 (шесть) месяцев.
6. Любые претензии по качеству изделия рассматриваются только после предварительной проверки качества изделия представителем сервисного центра «**beko**».
7. Изготовитель не несет какой-либо ответственности за любой возможный ущерб, нанесенный потребителю, в случае не соблюдения последним требований Изготовителя, указанных в данном гарантийном документе и инструкции по эксплуатации.
8. Прежде чем вызвать специалиста сервисного центра «**beko**», внимательно прочитайте инструкцию по эксплуатации изделия. Если не удастся самостоятельно устранить неисправность, обратитесь в нашу сервисную службу на горячую линию по тел. **8-800-200-23-56** (Звонок бесплатный на всей территории России), наши специалисты постараются найти соответствующее решение, чтобы избежать не нужного вызова технического специалиста. При вызове специалиста сервисной службы обязательно укажите номер модели изделия и заводской серийный номер вашего изделия.
Эти данные можно найти на этикетке у загрузочного люка:



Дата производства включена в серийный номер продукта, указанный на этикетке, расположенной на продукте, а именно: первые две цифры серийного номера обозначают год производства, а последние две - месяц. Например, «20-100001-02» обозначает, что продукт произведен в феврале 2020 года.

Положитесь на компетентность производителя. Это гарантирует квалифицированно выполненный ремонт специалистами по эксплуатации, обслуживанию, ремонту и установке оборудования с использованием оригинальных запчастей.



Настоящая гарантия не распространяется на следующие случаи:

1. Не соблюдения требований Изготовителя, указанных в гарантийном документе;
2. Не соблюдения Потребителем правил установки, подключения, эксплуатации, хранения или транспортировки изделия, указанных в инструкции по эксплуатации;
3. Ремонта не уполномоченными на то лицами, если такой ремонт повлек за собой отказ изделия;
4. Разборки изделия, изменения конструкции и других вмешательств, непредусмотренных инструкцией по эксплуатации;
5. Неисправностей и повреждений, вызванных экстремальными условиями и действием непреодолимой силы (пожар, стихийные бедствия, и т.д.);
6. Повреждений техники или нарушений ее нормальной работы, вызванных животными или насекомыми;
7. Повреждений техники или нарушений ее нормальной работы, вызванных сверхнормативными отклонениями параметров сети электро-, газо-, или водоснабжения от номинальных значений;
8. Использования изделия для предпринимательской деятельности и/или в непредусмотренных целях;
9. Образования на нагревательных элементах избыточного слоя накипи (при повышенной жесткости воды необходима обработка соответствующими составами);
10. Попадания во внутренние рабочие объемы изделия посторонних предметов, мелких деталей одежды или остатков пищи;
11. Механических Повреждениях изделия Потребителем (царапины, трещины, сколы и т.п.);
12. Потери товарного вида вследствие воздействия на изделие химических веществ;
13. Термических и других подобных повреждениях, которые возникли в процессе эксплуатации;
14. Изделия со снятыми, измененными или нечитаемыми оригинальными серийными номерами. Для проверки наличия гарантии необходим номер модели и серийный номер, в составе которого указана дата производства.

Действует только на территории РФ / Valid for Russian Federation only

beko

ГАРАНТИЯ 2 ГОДА

<http://www.beko.com/ru-ru>

Адрес: Россия, 125040, г. Москва, вн.тер.г. муниципальный округ Беговой, Ленинградский пр-кт, д.15, стр.10, этаж 4
Телефон горячей линии 8-800-200-23-56 (Звонок бесплатный на всей территории России)

Гарантийный талон серия RUS №

Модель Серийный номер

Дата продажи

Компания

Подпись продавца

ПЕЧАТЬ

Дата установки

Компания

Подпись мастера

ПЕЧАТЬ

Покупатель Телефон
Фамилия, Имя, Отчество

Изделие получено в полной комплектации,
проверялось в присутствии покупателя.

Покупатель с условиями гарантии ознакомлен
Подпись Покупателя



Отрывные купоны гарантийного талона являются средством отчетности о выполнении сервисным центром гарантийных работ. Купон изымается из гарантийного талона после удовлетворения Ваших претензий.

beko

серия RUS №

Дата продажи

ПЕЧАТЬ
МАГАЗИНА

3

ГАРАНТИЯ 2 ГОДА

beko

серия RUS №

Дата продажи

ПЕЧАТЬ
МАГАЗИНА

2

ГАРАНТИЯ 2 ГОДА

beko

серия RUS №

Дата продажи

ПЕЧАТЬ
МАГАЗИНА

1

ГАРАНТИЯ 2 ГОДА

Место для наклейки кода изделия