



Робот мойщик окон **HOBOT-2S Ultrasonic** Инструкция по эксплуатации



Мы приветствуем Вас и поздравляем с покупкой робота-мойщика окон НОВОТ-2S!

Мы уверены, что приобретение данного устройства поможет Вам содержать свой дом в чистоте, а также сэкономит Ваше ценное время для занятия другими делами.

Авторское право

Copyright © 2021 by НОВОТ ® Technology Inc. Все права защищены. Никакая часть данной публикации не может быть воспроизведена, передана, переписана, сохранена в системе поиска или переведена на любой язык или компьютерный язык в любой форме и любыми средствами, электронными, механическими, магнитными, оптическими, химическими, вручную и другими, без предварительного письменного разрешения компании.

Торговые марки

Все другие логотипы, продукты или названия компаний, упомянутые в этом руководстве, могут быть зарегистрированными торговыми марками или авторскими правами их соответствующих компаний и используются только для информационных целей.

Техническая поддержка

Если возникают какие-либо проблемы, и инструкция не может предоставить решение, вам нужно связаться с продавцом или сервисной службой.

Отказ от ответственности

НОВОТ Technology Inc. оставляет за собой право пересматривать данную публикацию и вносить изменения время от времени в содержание, без обязательства ставить в известность пользователей о таких исправлениях или изменениях. Место и безопасность использования этого мойщика окон должен оценивать сам пользователь и нести за это ответственность. Но также необходимо следовать инструкциям, приведенным в руководстве пользователя.

ВНИМАНИЕ! Важные инструкции по технике безопасности

Прежде чем использовать робот мойщик окон, прочтите все инструкции по технике безопасности и эксплуатации.

1. Прочно закрепите страховочный шнур с помощью карабина за какой-нибудь тяжелый предмет внутри помещения. Перед использованием убедитесь, что страховочный шнур не поврежден, и проверьте, прочно ли завязаны узлы на карабине и устройстве.
2. Оградите опасную зону внизу при работе на наружных окнах без балкона.
3. Убедитесь, что аккумулятор заряжен (зеленый индикатор горит) перед использованием.
4. Включите питание, перед установкой устройства на стекло.
5. Проверьте, может ли устройство удерживаться на стекле прежде, чем отпустить его.
6. Перед выключением питания придержите устройство руками.
7. Убедитесь, что правильно закрепили чистящую салфетку согласно инструкции ниже.
8. Не лейте воду на устройство и не опускайте его в жидкость.
9. Не давайте детям использовать это устройство. Данное устройство не является игрушкой. Будьте очень бдительны, используя прибор рядом с детьми. Оградите опасную зону внизу при работе, если рядом находятся дети. Не разрешайте детям играть с устройством.
10. Не оставляйте работающее устройство без присмотра.
11. Не используйте на треснутом стекле.
12. При наличии засохшей грязи очистите ее со стекла, так как поверхность может быть поцарапана крупными частицами пыли.
13. Держите волосы, свободные части одежды и пальцы вдали от движущихся частей робота.
14. Не используйте в помещениях (зонах) с легковоспламеняющимися, горючими или огнеопасными жидкостями, или газом.
15. Используйте это устройство в соответствии с инструкциями данного руководства. Потребитель несет полную ответственность за любой ущерб, вызванный несоблюдением правил настоящего руководства.

Правила техники безопасности для сетевого адаптера и аккумулятора

- Не используйте какие-либо сетевые адаптеры питания, кроме разрешенных адаптеров питания, предоставленных с данным продуктом.
- Используйте, пожалуйста, подходящие электрические розетки и убедитесь, что никакие тяжелые предметы не стоят на сетевом адаптере или шнуре питания.
- Обеспечьте необходимую вентиляцию вокруг адаптера во время его использования. Не закрывайте адаптер питания предметами, которые могут препятствовать охлаждению.
- Не используйте адаптер в условиях высокой влажности. Никогда не берите адаптер мокрыми руками.
- Убедитесь, что номинальное напряжение адаптера соответствует напряжению в стандартной розетке. Требования к электропитанию можно найти на адаптере.
- Не используйте поврежденный или нештатный адаптер, сетевой шнур или вилку.
- Если адаптер питания, сетевой шнур или вилка повреждены, самостоятельный ремонт запрещен. Для их замены или ремонта обратитесь в сервисный центр.
- **Аккумулятор, используемый в этом приборе, может вызвать риск возгорания или химического ожога. Не оставляйте аккумулятор на зарядке на длительный срок без присмотра. Не разбирайте, не допускайте короткого замыкания, не нагревайте до температуры выше 60° С и не сжигайте его.**

Общие правила эксплуатации

ДАННОЕ УСТРОЙСТВО ПРЕДНАЗНАЧЕНО ТОЛЬКО ДЛЯ БЫТОВОГО ПОЛЬЗОВАНИЯ.

- Сохраните инструкции по технике безопасности и эксплуатации для дальнейшего использования.
- Следуйте всем инструкциям по эксплуатации и по технике безопасности.
- Не подвергайте устройство воздействию дождя или чрезмерной влажности, и держите его подальше от жидкостей (напитков, кранов, и т.д.).
- Не подвергайте устройство длительному воздействию прямых солнечных лучей или интенсивных источников света и держите его подальше от источников тепла (радиаторов, обогревателей, печей и т.д.).
- Не устанавливайте устройство в непосредственной близости от сильных магнитных полей
- **При длительном хранении необходимо заряжать аккумулятор один раз в три месяца.**
- Храните устройство и аксессуары в недоступном для детей месте.
- Рабочая температура использования устройства: +5°С ~ +40°С.
- Температура хранения устройства: +5°С ~ +50°С.

Описание

Робот мойщик окон **HOBOT-2S Ultrasonic** это бытовая электрическая автоматическая машина, предназначенная для очистки поверхностей, со встроенными электродвигателями для перемещения и электрическим вакуумным насосом, благодаря которому создается разрежение, и робот удерживается на вертикальной поверхности. Устройство оснащено двумя гусеничными лентами, с помощью которых робот может свободно перемещаться по поверхности стекла, а также по гладкой стене. С помощью приложения HOBOT пользователь можете добавить еще больше индивидуальности, заменив любым голосом предустановленные русифицированные голосовые сообщения по своему желанию.

Ultrasonic это инновационное решение для автоматического разбрызгивания воды или моющего средства на поверхность окон, во время движения робота.

Запатентованная конструкция ультразвукового разбрызгивателя может превращать воду или моющее средство в туман 15 микрометров. Это помогает растворять пыль и мыть окна не оставляя разводов. Многоразовые чистящие салфетки из микрофибры легко постирать перед повторным использованием.

Встроенный аккумулятор ИБП (Источник бесперебойного питания) предотвращает падение робота с окна, даже когда отсутствует электроэнергия.

HOBOT-2S снабжен дополнительными сенсорами, необходимыми для повышения производительности очистки поверхности каркасных и даже бескаркасных окон. Датчик давления следит за состоянием вакуума, дополнительные 4 вакуумных датчика служат для определения края чистящей поверхности. Гироскоп определяет положение робота на поверхности.

Robot использует программу AI-Technology, с помощью которой может вычислить путь, автоматически обнаружить край окна, автоматически очистить все окно. Имеется ручной режим для управления пользователем с использованием пульта дистанционного управления или приложения. Вы также можете легко обновить прошивку робота через приложение, чтобы оставаться в курсе последних функций.

Характеристики

Габаритные размеры	240 x 240 x 86 мм (ДШВ)
Вес робота	1.3 кг
Входное напряжение сетевого адаптера	100~240В, 50Гц / 60Гц
Выходное напряжение сетевого адаптера	24В / 3.0А
Потребляемая мощность	72 Вт.
Длина кабеля розетка-адаптер / адаптер-робот	1.0м / 5.0м
Длина / Прочность страховочного шнура	4.5м / 200кг
Аккумулятор	Li-ion, 4x3.7 В.
Время аварийной работы от аккумулятора	20 минут
Емкость бака для чистящей жидкости	26 мл. x 2 шт.
Тип разбрызгивателя	Ультразвуковой
Обновление прошивки (OTA)	Через беспроводную связь
Размер микрокапли разбрызгиваемой жидкости	15 мкм (микрометр)
Скорость очистки стекла	1кв.м за 2,4 мин
Минимальные/ Максимальные размеры стекла	0,4 x 0,4м. / 5 x 6м.
Уровень шума	62дБ

Комплектация

- | | |
|---|-------|
| • Робот HOBOT-2S Ultrasonic | 1 шт. |
| • Страховочный шнур (прикреплен к роботу) | 1 шт. |
| • Пульт дистанционного управления | 1 шт. |
| • Адаптер питания (100 ~ 240 В, 50 ~ 60 Гц) | 1 шт. |
| • Шнур питания переменного тока | 1 шт. |
| • Удлинитель постоянного тока (4 метра) | 1 шт. |
| • Чистящая жидкость (220 мл.) | 1 шт. |
| • Ультразвуковой распылитель Ultrasonic | 1 шт. |
| • Чистящие салфетки | 3 шт. |
| • Руководство пользователя | 1 шт. |
| • Гарантийный талон | 1 шт. |

Особенности устройства

- Подходит для любой толщины стекла
- Программа интеллектуальной очистки AI-Technology
- Два ультразвуковых разбрызгивателя Ultrasonic Spray
- Автоматическая остановка после завершения очистки
- Встроенный ИБП (источник бесперебойного питания)
- Приспособлен для использования на бескаркасных окнах (вакуумные датчики определяют границы окна)
- Чистящие салфетки из микрофибры
- Дистанционное управление
- Голосовые сообщения на русском языке
- Запись собственного голоса для сообщений
- Высокая прочность страховочного шнура (200 кг на разрыв)

Адаптер питания / Удлинитель

1. Соедините удлинитель постоянного тока с адаптером питания.

2. Подключите шнур питания к адаптеру переменного тока.

3. Вставьте L-образный разъем в разъем питания постоянного тока на

HOBOT и **затяните рукой гайку на разьеме.**

4. Вставьте шнур питания переменного тока в розетку 220в.

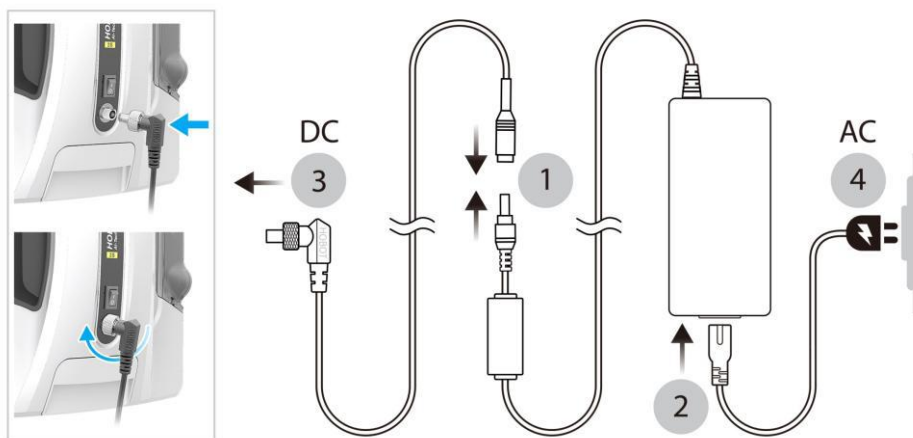

Описание устройства

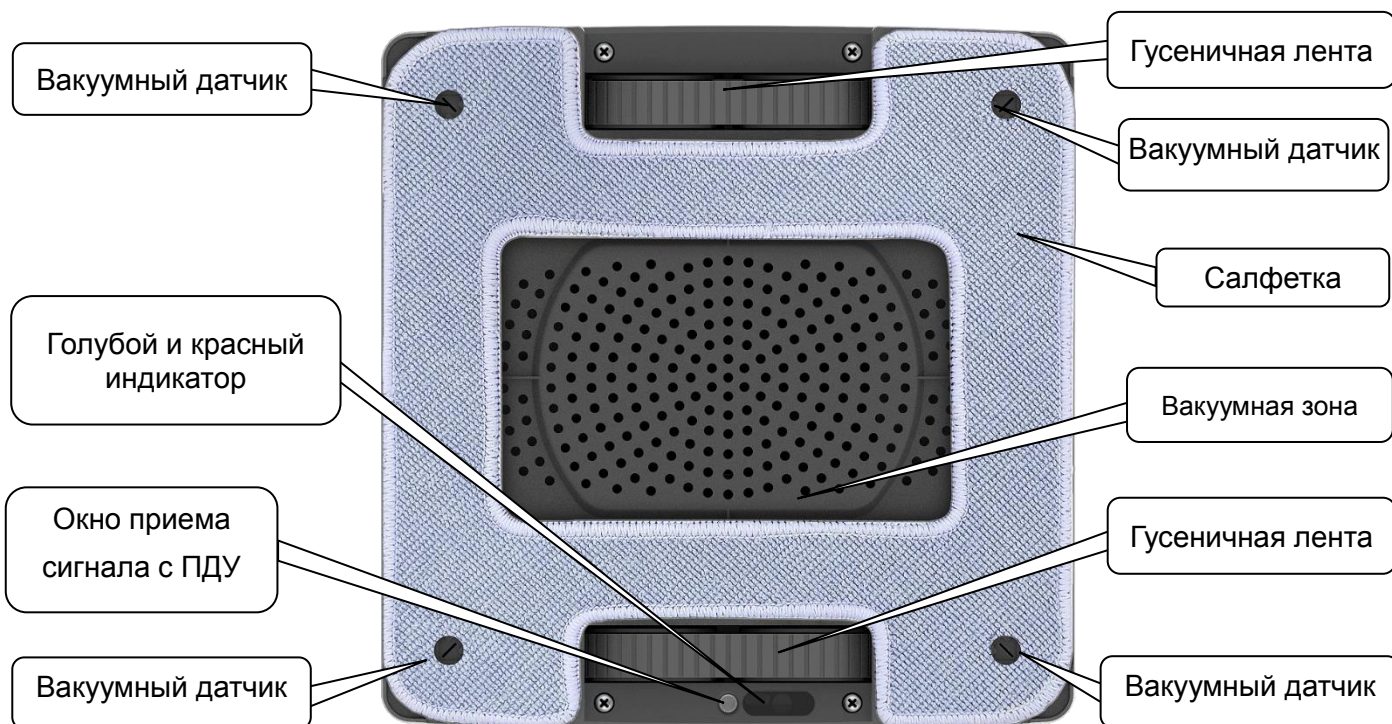
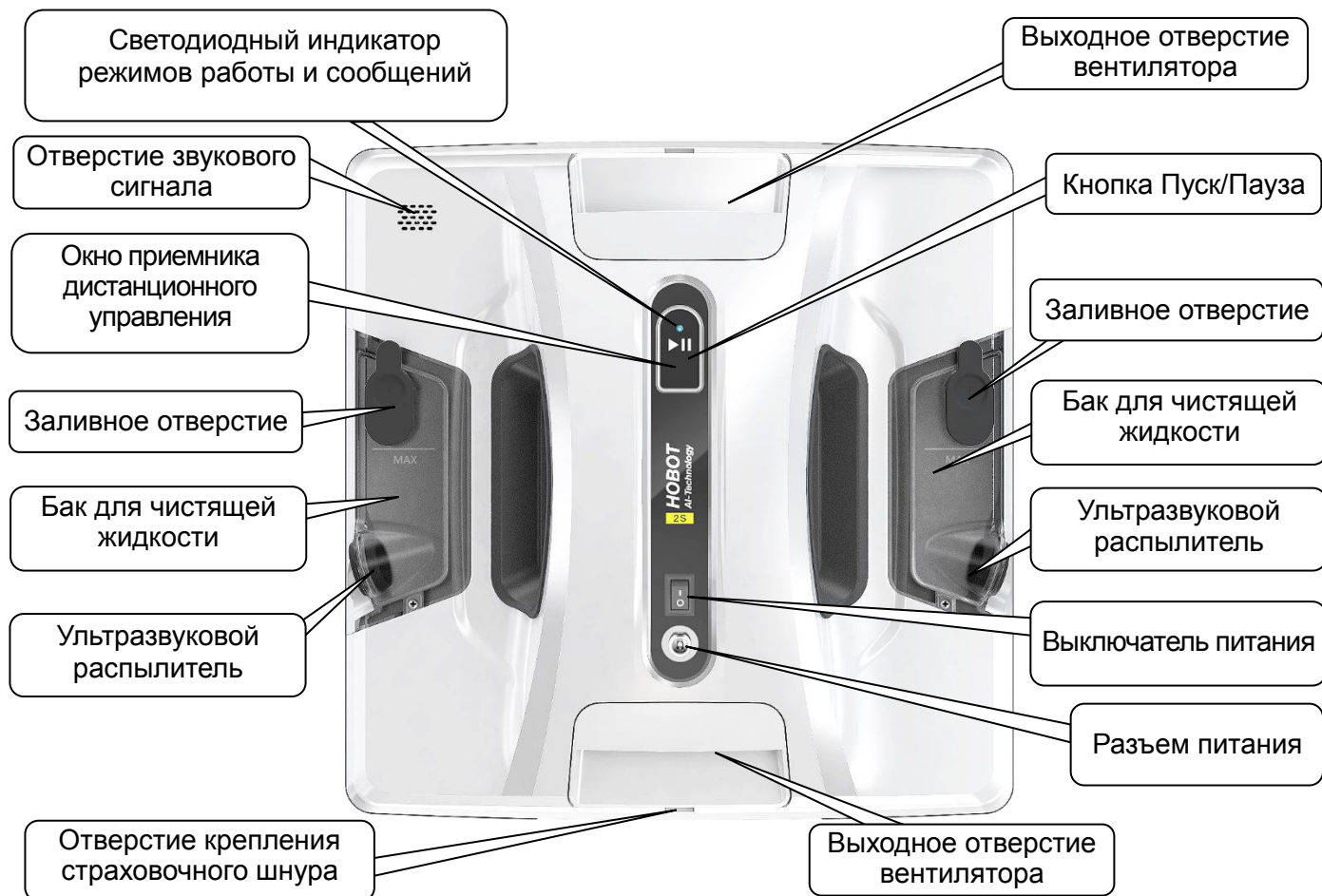







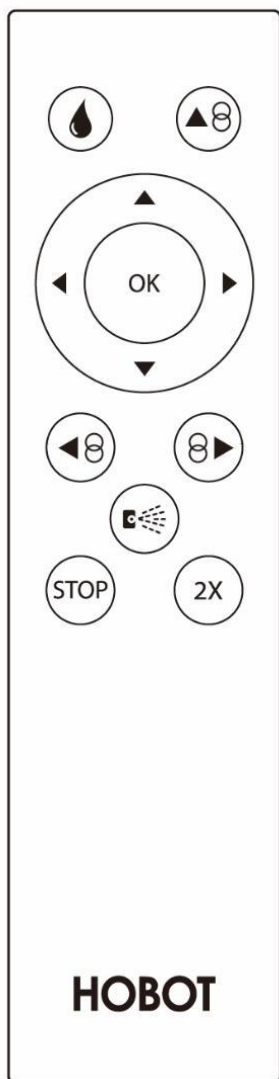

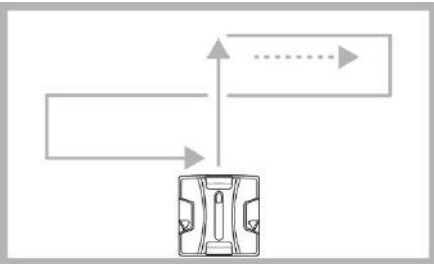
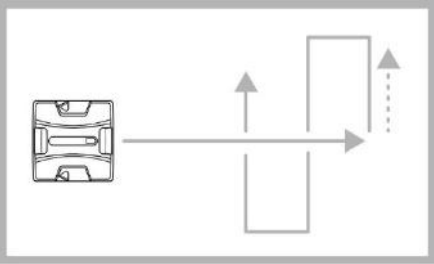
Пульт Дистанционного Управления

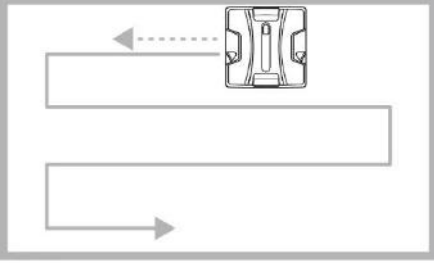
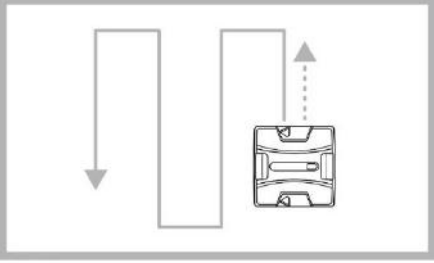
Управление роботом с пульта ДУ возможно как с внешней, так и с внутренней стороны стекла.

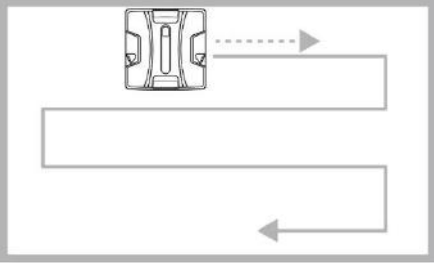
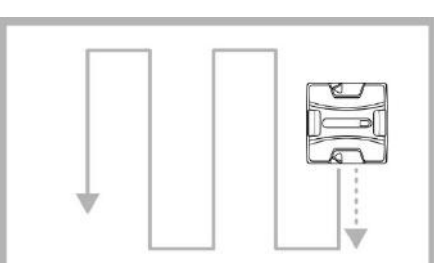
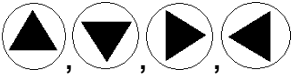
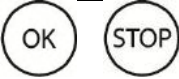
Для смены элементов питания в ДУ просто сдвиньте крышку отделения для батареек.



Установка направления	Горизонтальная установка	Вертикальная установка
	 <p>Двигается ВВЕРХ, затем Z-образное, затем N-образное направления движения робота по окну в автоматическом режиме</p>	 <p>Двигается ВВЕРХ, затем только N-образное направление движения робота по окну в автоматическом режиме</p>
	 <p>Двигается ВЛЕВО, затем Z-образно в автоматическом режиме для продолжения очистки окна</p>	 <p>Двигается ВВЕРХ, затем N-образно в автоматическом режиме для продолжения очистки окна</p>
	 <p>Двигается ВПРАВО, затем Z-образно, в автоматическом режиме для продолжения очистки окна</p>	 <p>Двигается ВНИЗ, затем N-образно в автоматическом режиме для продолжения очистки окна</p>
	<p>Ручное управление: Вверх, Вниз, Вправо, Влево</p>	
	<p>Стоп</p>	
	<p>Пуск программы  с двукратным выполнением</p>	
	<p>Вкл / выкл Распыление жидкости</p>	
	<p>Разовое распыление жидкости</p>	

Защита от падения при отключении электричества

Если электроэнергия отключится, устройство автоматически остановится, прозвучит сигнал с голосовым сообщением, синий и красный индикаторы будут мигать. Время поддержания работы вакуумного насоса от встроенного аккумулятора составляет до 20 минут. Пользователь должен снять устройство со стекла как можно скорее. Если устройство остановилось далеко, и пользователь не может дотянуться до него, пользователь может подтянуть устройство обратно, медленно потянув за страховочный шнур. Тяните страховочный шнур под углом, близким к стеклу, т.е. параллельно стеклу, чтобы предотвратить падение.

Подготовка к безопасной работе устройства

1. Убедитесь, что аккумулятор был полностью заряжен (зеленый индикатор горит) перед использованием. Для зарядки аккумулятора, выключите питание переключателем на устройстве. Подключите сетевой адаптер. Оранжевый индикатор загорится, что означает режим зарядки. Когда загорится зеленый индикатор - это значит, что батарея полностью заряжена.

2. Перед использованием убедитесь, что страховочный шнур не поврежден и проверьте, прочно ли завязаны узлы на карабине и устройстве.

3. Прочно закрепите страховочный шнур с помощью карабина за какой-нибудь тяжелый предмет внутри помещения.

4. Оградите опасную зону внизу при работе на наружных окнах без балкона.



5. Не используйте робота на прямоугольных окнах и на разбитом стекле.

Установка чистящих салфеток

Робот HOBOT-2S имеет 4 вакуумных датчика, которые определяют край стекла. Эти датчики нельзя закрывать салфеткой. Аккуратно приложите салфетку к обратной поверхности робота, так чтобы край салфетки не задевал гусеницы и не закрывал вакуумные датчики и в тоже время выступал за контуры робота со всех сторон. Это обеспечит лучшую очистку краев окна. Прижмите салфетку по всей плоскости немного растягивая ее, не допуская образования складок.

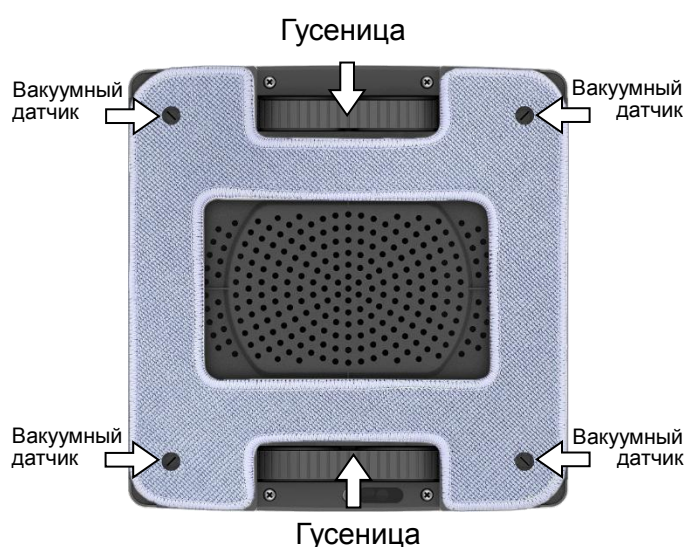

неправильно



правильно

Основная чистка влажными салфетками

1. Наполните бак для чистящей жидкости дистиллированной водой или жидкостью НОВОТ до метки «MAX» и плотно закройте крышку бака.

2. Для продления срока службы устройства и отсутствия разводов после высыхания необходимо применять **дистиллированную воду** или специально разработанную для ультразвукового разбрызгивателя **чистящую жидкость НОВОТ**.



3. **Используйте только оригинальные салфетки НОВОТ из микрофибры.**

Эти салфетки могут использоваться как для влажной, так и для сухой чистки стекол.

4. Робот распыляя жидкость на стекло смочит салфетки самостоятельно, но первые проходы салфетки будут сухими. Для эффективного результата, смочите салфетки той же жидкостью что и заливали в бак.

Нанесите небольшое количество (примерно 3 мл.) чистящей жидкости НОВОТ или обычную чистую воду на салфетку с помощью распылителя, не затронув гусеницы, зону всасывания вентилятора и вакуумные датчики.

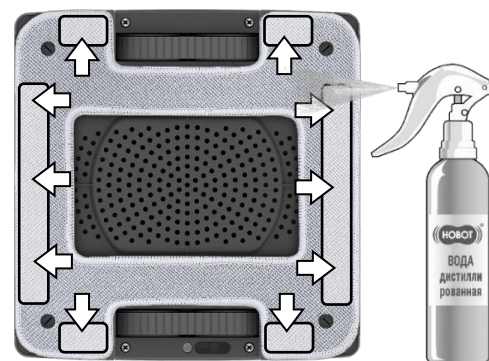

С целью достижения лучшей очистки окон рекомендуем увлажнять салфетку в зонах, указанных на фото.

5. Робот Novot во время работы должен быть всегда подключен к адаптеру электропитания.

6. Включите выключатель питания (синий индикатор горит) и затем удостоверьтесь, что вентилятор заработал, и поместите робота на расстоянии минимум 10см сбоку и снизу от краев рамы или стекла.

7. Проверьте, может ли устройство удерживаться на стекле прежде, чем отпустить его. Обеспечьте свободное перемещение страховочного шнура и провода при движении робота.

8. Нажмите на пульте дистанционного управления кнопку  и запустится программа «auto-вверх затем вниз».

10. Робот переместится в верхнюю часть окна, а затем, двигаясь Z-образно (влево - вправо) очистит всю поверхность стекла, распыляя при этом чистящую жидкость, а затем робот автоматически осуществит второй проход по стеклу двигаясь N-образно (вверх - вниз) и по окончании работы известит звуковым сигналом.

Используйте НОВОТ в солнечную и ясную погоду для получения лучшего результата при чистке окон. Не рекомендуется мыть окна в дождливую погоду или в дни с повышенной влажностью, из-за долгосохнущих мелких капель воды будут оставаться разводы. Не лейте и не брызгайте воду на стекло, избыток воды впитавшейся в чистящие салфетки может попасть внутрь устройства и стать причиной его поломки.

Как очищать гусеничную ленту и датчики

Перед каждым использованием необходимо очищать гусеничную ленту и датчики от скопившейся грязи или влаги во время последней уборки. Необходимо выполнить 3 шага.

1. Снимите устройство со стекла и переверните робота салфеткой вверх.
2. Включите выключатель, расположенный на роботе и гусеницы будут вращаться примерно 3 минуты.
3. Для очистки рекомендуется использовать любые чистящие салфетки из микрофибры. Очистка производится посередине гусеницы, сначала прижмите слегка влажную салфетку, затем сухую.

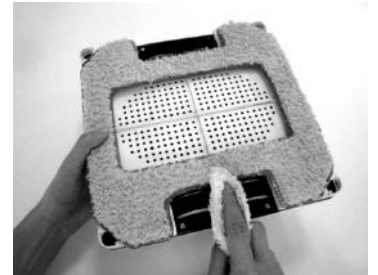

Как часто проводить процедуру: **перед каждым использованием.**

Замена бака и ультразвукового распылителя

Если ультразвуковая форсунка разбрызгивателя засорилась и не может распылять воду, приобретите ультразвуковой распылитель или новый бак в сборе и замените неисправный.

1. Используйте отвертку, чтобы открутить винты, крепящие бак к корпусу робота.
2. Вытяните бак наружу, а затем отсоедините разъем питания с неисправного бака для чистящей жидкости.
3. Подсоедините разъем нового бака и вставьте бак в устройство, затем привинтите его.



Для замены ультразвукового распылителя следуйте приведенным выше инструкциям, чтобы отсоединить резервуар для воды.

Слегка приподнимите силиконовое кольцо и снимите его с водяного бака. Не нажимайте на ультразвуковое сопло.

Поместите новый ультразвуковой распылитель на бак для воды, затем установите нижнюю часть силиконового кольца на бак для воды.

Нажмите на силиконовое кольцо, чтобы закрепить его, затем другим пальцем слегка протолкните верхнюю часть силиконового кольца внутрь бака.

Проверьте, чтобы новая насадка для ультразвукового распыления плотно прилегала к баку.

Подсоедините разъем питания и вставьте бак в устройство, затем затяните винт.



Видеоинструкция

Управление через приложение HOBOT

1. Отсканируйте QR-код или найдите приложение «HOBOT» в App Store или Google Play. Скачайте и установите приложение на свой смартфон или планшет.

2. Включите Bluetooth (поддерживается версия 4.0 и выше) и запустите приложение «HOBOT».

3. Включите робота мойщика и дождитесь том, что устройство подключено в приложении «Hobot».

Убедитесь, что подключение произошло. Теперь вы можете использовать ваш смартфон на платформах iOS или Android для управления роботом мойщиком.



iOS



Android

сообщения о

Светодиодная индикация

Светодиодная индикация	Звуковой сигнал	Ситуация
Оранжевый индикатор горит	Нет	Аккумулятор заряжается
Зеленый индикатор горит	Нет	Аккумулятор полностью заряжен
Синий и белый индикатор мигает	Два звуковых сигнала с голосовым сообщением	Низкое напряжение аккумулятора (требуется зарядка до 8 часов)
Белый индикатор горит	Один короткий	Очистка без распыления жидкости
Белый индикатор мигает	Один короткий	Разовое распыление жидкости
Синий / белый индикатор включен	Один длинный и два коротких сигнала с голосовым сообщением	Очистка завершена
Синий и красный индикаторы мигают	Длительное звуковое оповещение с голосовым сообщением	Отсутствует электропитание
Синий индикатор мигает	Два звуковых сигнала	Салфетки загрязнены – замените, или Заполированное стекло - нанесите жидкость согласно инструкции Не правильно установлен робот - установите согласно инструкции
Индикатор не горит	Один звуковой сигнал	Утечка воздуха.
Белый индикатор мигает	Два сигнала с голосовым сообщением	Слишком низкое разряжение вакуума, подсос воздуха при работе (из-за неправильно закрепленных салфеток)
Красный индикатор мигает		Ошибка оборудования Обратитесь в сервисный центр





Вопросы о неисправностях и способы устранения





Вопрос: Питание включено, вентилятор вращается, синий и красный индикатор моргает, звуковая сигнализация с голосовым сообщением.

Ответ: Нет электропитания. Проверьте соединение электрического кабеля и адаптера и сам провод.

Вопрос: Nobot скользит и не может обнаружить верхнюю раму окна в режиме  “Запуск программы вверх затем вниз”.

Ответ:

1) Нажмите  или  затем кнопку ручного режима  затем снова в  автоматический режим или

2) Нажмите  или  и переключитесь на ручной режим  и снова на  или  автоматический режим.

Вопрос: Nobot скользит и не может подняться до верхней рамы окна.

Ответ: Сила трения слишком мала, чем это может быть вызвано:

(1) Неправильно закреплена салфетка: Снимите и закрепите салфетку немного растягивая за края, не допускайте складок. Проверьте не залезла ли салфетка на область датчиков.

(2) Салфетка сильно загрязнилась или стала слишком мокрой. Смените салфетку.

Не лейте и не брызгайте жидкость или воду на стекло, робот может буксовать.

(3) Гусеница загрязнилась или стала слишком мокрой. Протрите гусеницы. Для этого необходимо выполнить 3 шага.

1) Снимите устройство со стекла и переверните робота салфеткой вверх.

2) Включите робота и гусеницы будут вращаться примерно 3 минуты.

3) Для очистки рекомендуется использовать любые чистящие салфетки из микрофибры.

Очистка производится в центре гусеницы, сначала прижмите слегка влажную салфетку, затем сухую.

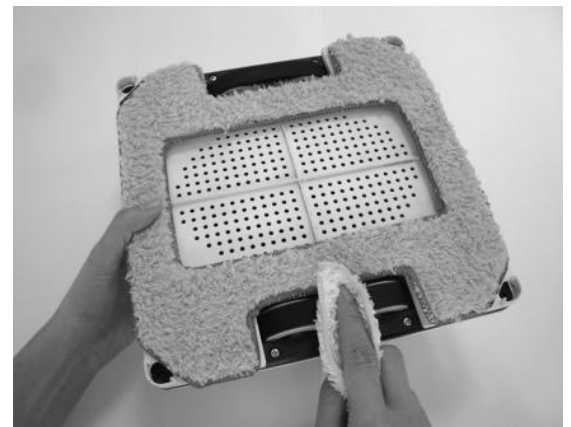

Вопрос: Nobot не смог закончить чистить окно и остановился в средней части.

Ответ: Нажмите  или,  чтобы продолжить уборку.

Вопрос: Hobot движется не плавно или перемещается рывками.

Ответ: (1) Салфетка слишком грязная. Пожалуйста, используйте чистую салфетку для чистки.

(2) Не следует чрезмерно смачивать салфетку.

(3) Стекло имеет разный коэффициент трения из-за наклеек, оконной пленки, и тому подобного. Пожалуйста, используйте HOBOT на однородных поверхностях.

Вопрос: Что делать, если Hobot остановился на высоте, в то время как отсутствует электроэнергия, при этом красный и синий индикатор мигает и раздается звуковой сигнал?

Ответ: Пользователь может подтянуть устройство обратно, медленно потянув

(1) за страховочный шнур. Тяните страховочный шнур под углом, близким к стеклу, т.е. параллельно стеклу, чтобы предотвратить падение.

(2) Переключите выключатель питания в положение "выключено"

(3) Проверьте электрический контакт в розетке, и в разъемах постоянного тока. Проверьте на повреждения кабель или удлинитель.

Вопрос: Устройство не разбрызгивает жидкость или воду.

Ответ: (1) Проверьте с помощью пульта ДУ, включена ли функция разбрызгивания, нажав кнопку , при этом на работе индикатор вокруг кнопки Старт/Стоп должен светиться синим цветом.

(2) Очистите поверхность ультразвукового сопла мягкой, сухой и чистой тканью.

(3) Если (1) и (2) не помогло, то замените ультразвуковой распылитель или бак в сборе для чистящей жидкости.

Вопрос: Невозможно связаться с приложением «HOBOT»

Ответ: (1) Проверьте включен ли Bluetooth. Перезапустите приложение.

(2) Проверьте список устройств Bluetooth на вашем смартфоне и выберите «HOBOT».

(3) Устройство должно поддерживать Bluetooth 4.0 или выше.

Правила стирки чистящих салфеток

- Ручная или машинная стирка 30-40°C
- Химчистка запрещена, не отбеливать
- Не сушить в стиральной машине
- Не сушить при температуре выше 50°C
- Не гладить

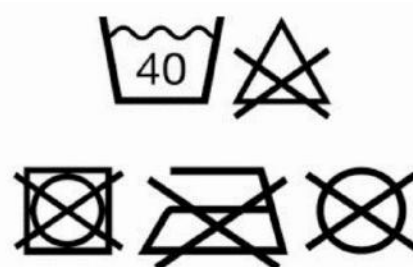

Робот HOBOT-2S Ultrasonic - это бытовая электрическая автоматическая машина, предназначенная для очистки поверхностей, относится к категории технически сложных товаров. Осуществляйте эксплуатацию в строгом соответствии с инструкциями, изложенными в настоящем руководстве.

Внимание! Чистящие салфетки, ультразвуковой распылитель и бак являются расходным материалом, и на них не распространяется гарантия. Пользуйтесь оригинальным чистящим средством HOBOT или дистиллированной водой, чтобы продлить срок службы ультразвукового разбрызгивателя.

Изготовитель и его представители не несут ответственности за повреждения устройства, а равно вред третьим лицам, вызванные ненадлежащим использованием прибора.

Посетите сначала наш веб-сайт hobot.ru, чтобы ознакомиться с подсказками, часто задаваемыми вопросами или информацией об аксессуарах и расходных материалах.

По вопросам эксплуатации, гарантийного и постгарантийного ремонта или обслуживания обращайтесь:

**Сервисный центр “HomeRobot”
125212, Москва, Ленинградское шоссе, д. 25
тел.: 8-800-550-46-00,
e-mail: service@hobot.ru**

Информация о гарантийном и сервисном обслуживании, а также адреса и телефоны сервис-партнеров в других городах размещены на сайте www.hobot.ru

Гарантия на Hobot-2S составляет – 12 месяцев с даты продажи.

Гарантия не распространяется на расходные материалы.

Гарантия на аккумулятор составляет - 6 месяцев с даты продажи.

Срок службы Hobot-2S составляет – не менее 3 лет с даты продажи.

Срок службы аккумулятора составляет - не менее 1 года с даты продажи.

«Претензий по внешнему виду и комплектации не имею.

С условиями предоставления гарантии, правилами соблюдения мер безопасности, инструкцией по эксплуатации ознакомлен»

(подпись покупателя)

С целью получения гарантийного обслуживания убедитесь, что прилагаемый гарантийный талон заполнен торгующей организацией, покупатель ознакомился и расписался в нем, иначе гарантия будет аннулирована.

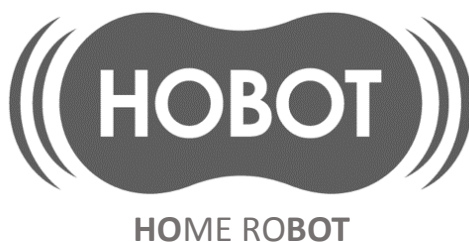

Hobot Technology Inc.

www.hobot.ru

Изготовитель: «Хобот технолоджи инк»

Тайвань 30274, Хсинчу Коунти, Чубей Сити, Айкоу 2 Роад, N216

Импортер: ИП Булгаков Виталий Владимирович

461440, Оренбургская обл., Сакмарский р-н., с. Донское, ул. Центральная, д.19А

Уполномоченная изготовителем организация на принятие

претензий от потребителей:

СЦ «НОМЕРОБОТ» (ИП Булгаков В.В.)

125212, Москва, Ленинградское шоссе, д.25

Тел.: 8-800-550-46-00

