

körting

**РУКОВОДСТВО
ПОЛЬЗОВАТЕЛЯ**

КУХОННАЯ ВЫТЯЖКА

**КНС 5431 X
КНС 6431 N / W / X**

GB **COOKER HOOD** - User instructions

CZ **ODSAVAČ PAR** - Návod k použití

DK **EMHÆTTE** - Brugervejledning

FIN **LIESITUULETIN** - Käyttöohje

GR **ΑΠΟΡΡΟΦΗΤΗΡΑΣ ΣΕ ΕΚΔΟΣΗ ΑΠΟΡΡΟΦΗΣΗΣ** - Εγχειρίδιο χρήσης

H **ELSZÍVÓ KÜRTŐ** - Használati utasítás

N **AVTREKKS KAPPE** - Bruksanvisning

PL **OKAP ZASYSAJĄCY** - Instrukcja obsługi

R **НОТĂ АСПИРАНТĂ** - Manual de utilizare

RUS **ВЫТЯЖНОЙ КОЛПАК** - Руководство пользователя

S **SPISKÅPA** - Bruksanvisning

SLO **KUHINJSKA NAPA** - Navodila za uporabo

HR **ISISNA NAPA** - Upute za uporabu Pažljivo

LV **TVAIKU NOSŪCĒJS** - Lietošanas instrukcija

LT **DŪMTRAUKIS** - vartotojo instrukcijos

EST **TÕMBEKAPP** - Kasutusjuhend

UA **ВИТЯЖКА** - Інструкції з експлуатації

BG **КУХНЕНСКИ АСПИРАТОР** - Инструкция за употреба

SK **ODSÁVAČ PÁR** - Návod na použitie

SR **ASPIRATOR** - Uputstvo za upotrebu

MK **АСПИРАТОР** - Упатство за употреба

TR **DAVLUMBAZ** - Kullanım Kılavuzu

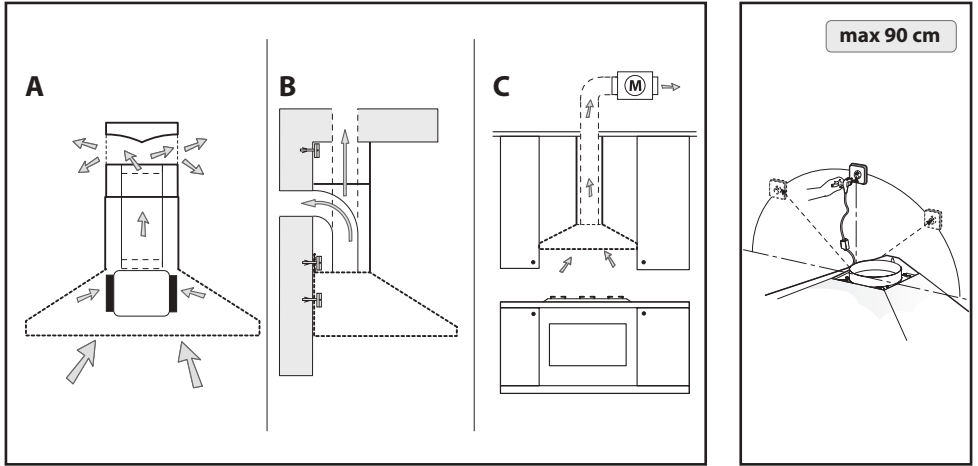

Fig.1

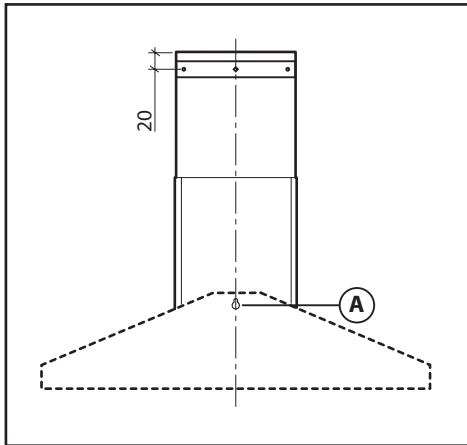

Fig.2

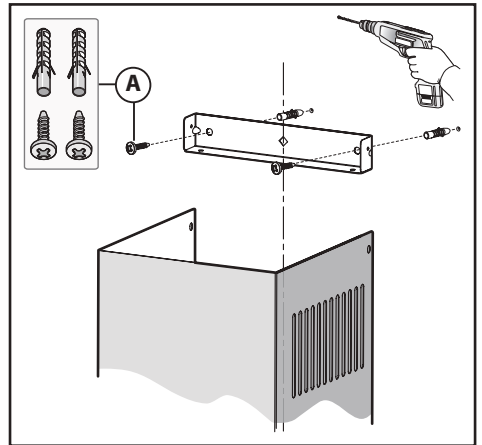

Fig.3

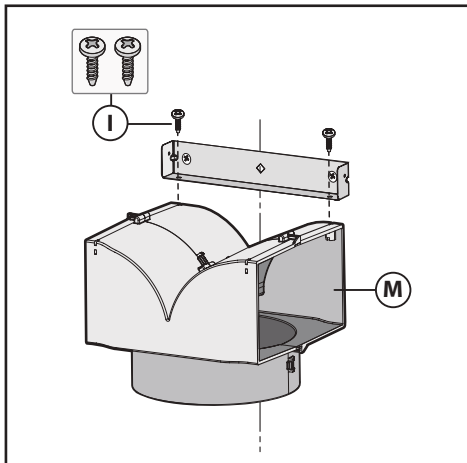

Fig.4

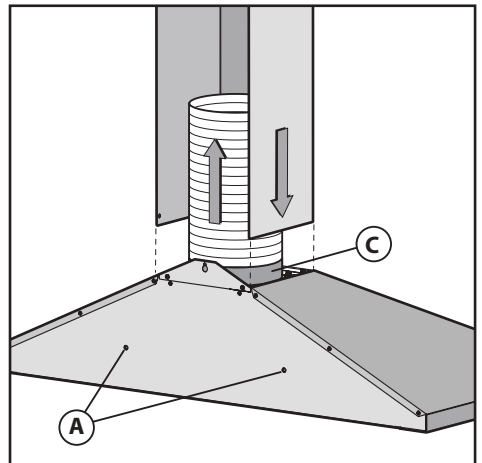

Fig.5

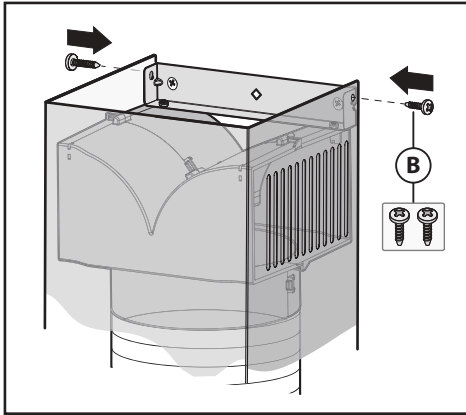

Fig.6

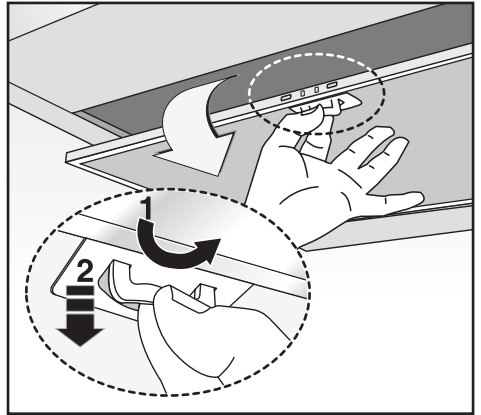

Fig.7

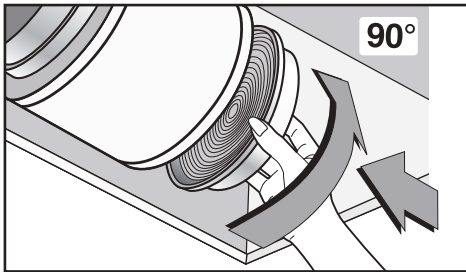

Fig.8

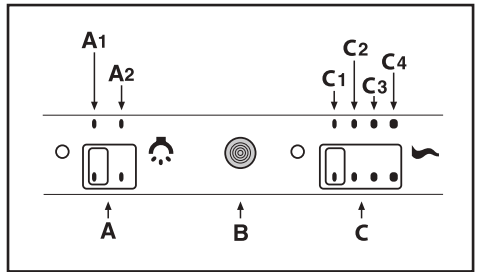

Fig.9

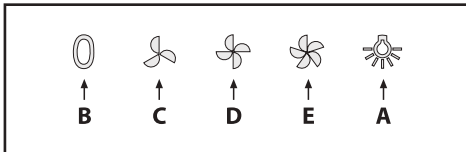

Fig.10

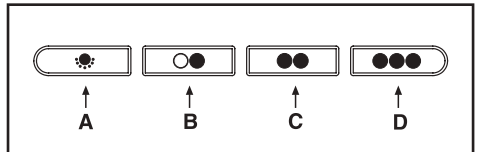

Fig.11

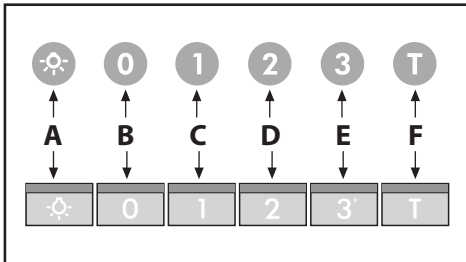

Fig.12

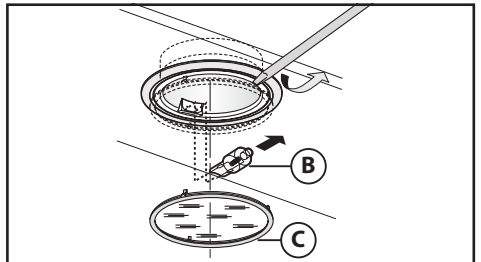

Fig.13

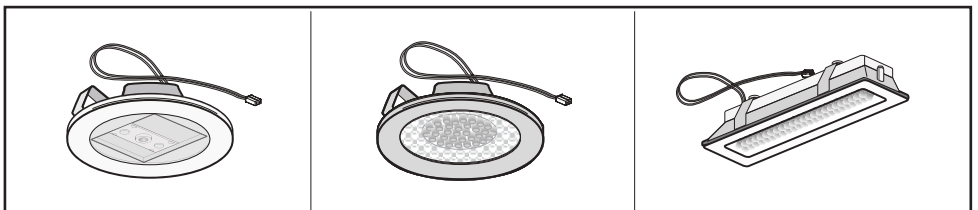

Fig.14

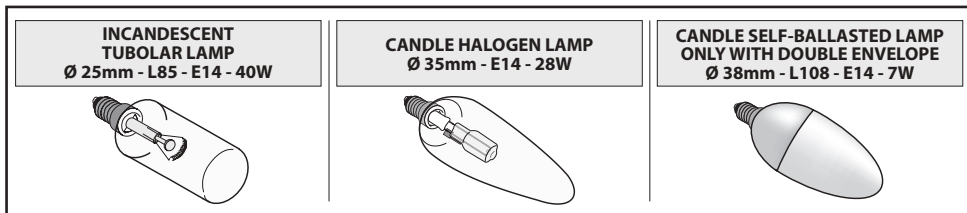

Fig.15

ENGLISH

GB

GENERAL

Carefully read the following important information regarding installation safety and maintenance. Keep this information booklet accessible for further consultations. The appliance has been designed for use in the ducting version (air exhaust to the outside - Fig.1B), filtering version (air circulation on the inside - Fig.1A) or with external motor (Fig.1C).

SAFETY PRECAUTION

1. Take care when the cooker hood is operating simultaneously with an open fireplace or burner that depend on the air in the environment and are supplied by other than electrical energy, as the cooker hood removes the air from the environment which a burner or fireplace need for combustion. The negative pressure in the environment must not exceed 4Pa (4x10⁻⁵ bar). Provide adequate ventilation in the environment for a safe operation of the cooker hood. Follow the local laws applicable for external air evacuation.

Before connecting the model to the electricity network:

- Control the data plate (positioned inside the appliance) to ascertain that the voltage and power correspond to the network and the socket is suitable. If in doubt ask a qualified electrician.
- If the power supply cable is damaged, it must be replaced with another cable or a special assembly, which may be obtained direct from the manufacturer or from the Technical Assistance Centre.
- This device must be connected to the supply network through either a plug fused 3A or hardwired to a 2 fase spur protected by 3A fuse.

2. Warning!

In certain circumstances electrical appliances may be a danger hazard.

- A) Do not check the status of the filters while the cooker hood is operating.**
- B) Do not touch bulbs or adjacent areas, during or straight after prolonged use of the lighting installation.**
- C) Flambè cooking is prohibited underneath the cooker hood.**
- D) Avoid free flame, as it is damaging for the filters and a fire hazard.**
- E) Constantly check food frying to avoid that the over-heated oil may become a fire hazard.**
- F) Disconnect the electrical plug prior to any maintenance.**
- G) This appliance is not intended for use by young children or infirm persons without supervision.**

H) Young children should be supervised to ensure they do not play with the appliance.

I) There shall be adequate ventilation of the room when the rangehood is used at the same time as appliances burning gas or other fuels.

L) There is a risk of fire if cleaning is not carried out in accordance with the instructions.



This appliance conforms to the European Directive EC/2002/96, Waste Electrical and Electronic Equipment (WEEE). By making sure that this appliance is disposed of in a suitable manner, the user is helping to prevent potential damage to the environment or to public health.

 The symbol on the product or on the accompanying paperwork indicates that the appliance should not be treated as domestic waste, but should be delivered to a suitable electric and electronic appliance recycling collection point. Follow local guidelines when disposing of waste. For more information on the treatment, re-use and recycling of this product, please contact your local authority, domestic waste collection service or the shop where the appliance was purchased.

INSTALLATION INSTRUCTIONS

- **Assembly and electrical connections must be carried out by specialised personnel.**
- **Wear protective gloves before proceeding with the installation.**

• Electric Connection:

Note! Verify the data label placed inside the appliance:
 - If the symbol  appears on the plate, it means that no earth connection must be made on the appliance, therefore follow the instructions concerning insulation class II.
 - If the symbol  DOES NOT appear on the plate, follow the instructions concerning insulation class I.

Insulation class II

- The appliance has been manufactured as a class II, therefore no earth cable is necessary.
 The plug must be easily accessible after the installation of the appliance. If the appliance is equipped with power cord without plug, a suitably dimensioned omnipolar switch with 3 mm minimum opening between contacts must be fitted between the appliance and the electricity supply in compliance with the load and current regulations.
 - The connection to the mains is carried out as follows:
 BROWN = L line
 BLUE = N neutral.

Insulation class I

This is a class I, appliance and must therefore be connected to

an efficient earthing system.

- The appliance must be connected to the electricity supply as follows:

BROWN = L line

BLUE = N neutral

YELLOW/GREEN = (Ⓛ) earth.

The neutral wire must be connected to the terminal with the **N** symbol while the **YELLOW/GREEN** wire must be connected to the terminal by the earth symbol (Ⓛ).

When connecting the appliance to the electricity supply, make sure that the mains socket has an earth connection. After fitting the ducted cooker hood, make sure that the electrical plug is in a position where it can be accessed easily. If the appliance is connected directly to the electricity supply, an omnipolar switch with a minimum contact opening of 3 mm must be placed in between the two; its size must be suitable for the load required and it must comply with current legislation.

- The minimum distance between the support surfaces of the cooking pots on the cooker top and the lowest part of the cooker hood must be at least **65 cm**. If a connection tube composed of two parts is used, the upper part must be placed outside the lower part. Do not connect the cooker hood exhaust to the same conductor used to circulate hot air or for evacuating fumes from other appliances generated by other than an electrical source. Before proceeding with the assembly operations, remove the anti-grease filter(s) (Fig.7) so that the unit is easier to handle.

- In the case of assembly of the appliance in the suction version prepare the hole for evacuation of the air.

- We recommend the use of an air exhaust tube which has the same diameter as the air exhaust outlet hole. If a pipe with a smaller diameter is used, the efficiency of the product may be reduced and its operation may become noisier.

- If your appliance has been designed for use in habitations supplied with acentralised suction device perform the following operations:

- The switch controls opening and closure of a valve using a thermoelectrical device. By placing the switch in the **ON** position, after a minute, the valve opens rotating 90° allowing suction of the stale air. By placing the switch in the **OFF** position, the valve closes after 100 seconds.

• Fixing to the wall:

Make hole **A** respecting the shown dimensions (Fig.2). Fix device to wall and align it horizontally with the cupboards. When the appliance has been adjusted, definitely fix the hood using the screws **A** (Fig.5).

For the various installations use screws and screw anchors suited to the type of wall (e.g. reinforced concrete, plasterboard, etc.). If the screws and screw anchors are provided with the product, check that they are suitable for the type of wall on which the hood is to be fixed.

• Fixing the decorative telescopic flue:

Arrange the electrical power supply within the dimensions of the decorative flue. If your appliance is to be installed in the ducting version or in the version with external motor, prepare the air exhaust opening. Install the upper decorative flue's support bracket and fix it on the wall using the screws **A** (Fig.3) so it is in axis with your hood and respecting the distance from the ceiling shown in Fig.2. Connect flange **C** to air extraction hole via an air extraction pipe (Fig.5). Insert upper decorative flue inside the lower decorative flue and rest them on top of the frame. Extract the upper flue up to the bracket and fix it

with the screws **B** (Fig.3). To transform the hood from a ducting version into a filtering version, ask your dealer for the charcoal filters and follow the installation instructions.

• Filtering version:

Install the hood and the two flues as described in the paragraph for installation of the hood in ducting version. Connect air diverter **M** to bracket and fix it with screws **I** as shown in Fig.4. The active charcoal filters must be applied to the suction unit inside the hood, centring them in it and turning them 90° until they snap into place (Fig.8).

USE AND MAINTENANCE

- We recommend that the cooker hood is switched on before any food is cooked. We also recommend that the appliance is left running for 15 minutes after the food is cooked, in order to thoroughly eliminate all contaminated air. The effective performance of the cooker hood depends on constant maintenance; the anti-grease filter and the active carbon filter both require special attention.

- **The anti-grease filter** is responsible retaining the grease particles suspended in the air, therefore it is subject to clogging with variable frequency according to the use of the appliance.
 - To prevent the danger of possible fires, at least every 2 months one must wash the anti-grease filters by hand using non-abrasive neutral liquid detergents or in the dishwasher at low temperatures and on short cycles.

- After a few washes, colour alterations may occur. This does not give the right to claim their replacement.

- **The active carbon filters** are used to purify the air that is sent back into the room and its function is to mitigate the unpleasant odours produced by cooking.

- The non-regenerable active carbon filters must be replaced at least every 4 months. The saturation of the active charcoal depends on the more or less prolonged use of the appliance, on the type of kitchen and on the frequency with which anti-grease filter is cleaned.

- **Before remounting the anti-grease filters and the regenerable active charcoal filters it is important that they are completely dry.**

- **Clean the hood frequently, both internally and externally, using a cloth dampened with water or non-abrasive neutral liquid detergents.**

- The lighting system is designed for use during cooking and not for the prolonged general lighting of the room. The prolonged use of the lighting system significantly decreases the average duration of the bulbs.

- **Attention:** the non compliance with the hood cleaning warnings and with the replacement and cleaning of the filters entails risk of fires. One therefore recommends keeping to the suggested instructions.

• Replacing halogen light bulbs (Fig.13):

To replace the halogen light bulbs **B**, remove the glass pane **C** using a lever action on the relevant cracks.

Replace the bulbs with new ones of the same type.

Caution: do not touch the light bulb with bare hands.

• Replacing LED lamps (Fig.14):

If the appliance version is with **LED** lamps, the intervention of a specialised technician is necessary to replace them.

• Replace incandescent/halogen/fluorescent lamps (Fig.15):

Only use lamps of the same type and Wattage installed on the device.

• **Commands slider (Fig.9)** the key symbols are explained below:

- A = Light switch
- A1 = Off key
- A2 = On key
- B = Warning light key
- C = Speed control
- C1 = Off key
- C2 = FIRST SPEED key
- C3 = SECOND SPEED key
- C4 = THIRD SPEED key.

• **Commands mechanical (Fig.10)** the key symbols are explained below:

- A = LIGHT
- B = OFF
- C = SPEED I
- D = SPEED II
- E = SPEED III.

• **Mechanical controls (Fig.11)** the symbols are as follows:

- A = LIGHT/ON-OFF key
- B = OFF/FIRST SPEED key
- C = SECOND SPEED key
- D = THIRD SPEED key.

If the hood is shut off at first, second or third speed, when it is turned back on, it will start at the same speed it was in when switched off.

• **Commands luminous (Fig.12)** the key symbols are explained below:

- A = LIGHT
- B = OFF
- C = SPEED I
- D = SPEED II
- E = SPEED III
- F = AUTOMATIC STOP TIMER - 15 minutes (*)

If your appliance has the **INTENSIVE** speed function, from speed THREE, press key **E** for 2 seconds and it will be activated for 10 minutes after which it will return to the previously set speed. When the function is active the LED flashes.

To interrupt it before the 10 minutes have elapsed, press key **E** again.

Some models allow activating this function even with speed one and two.

By pressing key **F** for two seconds (with the hood switched off) the "**clean air**" function is activated. This function switches the appliance on for ten minutes every hour at the first speed. As soon as this function is activated the motor starts up at the first speed for ten minutes. During this time key **F** and key **C** must flash at the same time. After ten minutes the motor switches off and the LED of key **F** remains switched on with a fixed light until the motor starts up again at the first speed after fifty minutes and keys **F** and **C** start to flash again for ten minutes and so on. By pressing any key for the exclusion of the hood light the hood will return immediately to its normal functioning (e.g. if key **D** is pressed the "**clean air**" function is deactivated and the motor moves to the 2nd speed straight away. By pressing key **B** the function is deactivated).

(*) The "**AUTOMATIC STOP TIMER**" delays stopping of the hood, which will continue functioning for 15 minutes at the operating speed set at the time this function is activated.

• **Anti-grease/active charcoal filters saturation:**

-When the **A** key flashes with a **2 second** frequency the anti-grease filters must be washed.

-When the **A** key flashes with a **0.5 second** frequency the active carbon filters must be replaced or washed depending on the type of filter.

Once the clean filter has been put back one must reset the electronic memory by pressing the **A** key for approximately **5 seconds** until it stops flashing.

THE MANUFACTURER DECLINES ALL RESPONSIBILITY FOR EVENTUAL DAMAGES CAUSED BY BREACHING THE ABOVE WARNINGS.

ČESKY



ÚVOD'

Přečtěte si pozorně obsah návodu, protože poskytuje důležité informace týkající se bezpečné instalace, používání i údržby zařízení. Uchovejte si návod pro jakoukoliv budoucí potřebu. Přístroj je určen k odsávání (odvádění vzduchu ven - Obr.1B), filtrování (recyklace vzduchu v místnosti - Obr.1A) nebo k použití s externě umístěným motorem (Obr.1C).

BEZPECNOSTNÍ OPATŘENÍ

1. Vyžaduje se opatrnost, jestliže jsou současně v činnosti odsavač par a jiný hořák nebo tepelné zařízení závisející na vzduchu místnosti a napájené jinou energií než elektrickou, protože odsavač par spotřebovává vzduch z okolí, který hořák nebo jiné tepelné zařízení potřebují ke spalování. Negativní tlak nesmí překročit 4Pa (4x10⁻² bar). K bezpečnému provozu je tedy nutná odpovídající ventilace místnosti. Při odvádění vzduchu do vnějšího prostředí je nutné se řídit platnými předpisy Vaší země.

Před napojením modelu na elektrickou síť:

-Zkontrolujte tabulku s údaji umístěnou uvnitř přístroje a ověřte si, že napětí a výkon odpovídají místní síti a rovněž zásuvka je vhodná. V případě jakékoliv pochyby se poraďte s kvalifikovaným elektrikářem.

-Je-li napájecí kabel poškozen, musí být nahrazen speciálním kabelem nebo sadou, které jsou k dispozici u výrobce nebo v jeho servisním středisku.

-Připojte zařízení k napájení prostřednictvím zástrčky s pojistkou 3A nebo ke dvěma vodičům dvou fází, chráněným pojistkou 3A.

2. Upozornění!

V některých situacích mohou být elektrická zařízení zdrojem nebezpečí.

A)Nekontrolujte stav filtrů, zatímco je odsavač v činnosti.
B)Nedotýkejte se žárovek a přilehlých prostor během dlouhodobého použití osvětlení nebo bezprostředně po něm.

C)Je zakázáno připravovat jídla na plameni pod odsavačem.

D)Vyhnete se použití volných plamenů, protože poškozují filtry a mohou způsobit požár.

E)Udržujte neustále pod kontrolou smažení jídel, aby se zabránilo vznícení rozpáleného oleje.

F)Před zahájením údržby odpojte zástrčku ze zásuvky elektrického rozvodu.

G)Zařízení není určeno pro použití dětmi nebo nesvéprávnými osobami bez dozoru.

H) Dohlížejte na děti, abyste si byli jisti, že si nehrají se zařízením.

I) Když je odsavač používán současně se zařízeními spalujícími plyn nebo jiná paliva, místnost se musí vhodně větrat.

L) Když nebudou řádně provedeny úkony údržby, existuje riziko vzniku požáru.



Toto zařízení je označeno v souladu s Evropskou směrnicí 2002/96/ES, Waste Electrical and Electronic Equipment (WEEE). Tím, že se uživatel ujistí o správné likvidaci tohoto výrobku, přispívá k předcházení případným negativním následkům na životní prostředí a na zdraví.

 Symbol na výrobku nebo na přiložené dokumentaci poukazuje na to, že se s tímto výrobkem nesmí zacházet jako s běžným domovním odpadem, ale musí se odeslat do vhodné sběrné určené pro recyklaci elektrických a elektronických zařízení. Zařízení se musíte zbavit v souladu s místními předpisy pro likvidaci odpadu. Podrobnější informace o zacházení s tímto výrobkem, jeho opětovným použitím a recyklaci můžete získat, když se obrátíte na příslušný místní úřad, sběrnou službu domovního odpadu nebo obchod, ve kterém jste výrobek zakoupili.

NÁVOD K INSTALACI

• Operace spojené s montáží a elektrická napojení musí být provedeny pouze odborným personálem.
• Používat ochranné rukavice pro provádění operací montáže.

• Elektrické zapojení:

Poznámka! Zkontrolujte štítek umístěný uvnitř zařízení:
- Když se na štítku nachází symbol , znamená to, že zařízení nesmí být uzemněno, postupujte tudíž podle pokynů týkajících se třídy izolace II.
- Když na štítku **NE** uveden symbol , postupujte dle pokynů týkajících se třídy izolace I.

Třída izolace II

- Zařízení je vyrobeno v II. třídě, a proto žádný vodič nesmí být uzemněn.

Po instalaci zařízení musí být zástrčka snadno přístupná. V případě, že je zařízení vybaveno kabelem bez zástrčky, je pro jeho připojení do elektrického rozvodu třeba mezi zařízení a elektrický rozvod zapojit omnipolární stykač s minimální vzdáleností kontaktů 3 mm, navržený pro příslušnou zátěž a odpovídající platným normám.

- Napojení k elektrické síti musí být provedeno následovně:
HNĚDÁ = **L** vodič
MODRÁ = **N** neutrální vodič.

Třída izolace I

Toto zařízení je vyrobeno ve třídě I, a proto musí být připojeno k uzemnění.

- Připojení k elektrické síti musí být provedeno následovně:

HNĚDÝ = **L** fázový vodič
MODRÝ = **N** nulový vodič
ŽLUTO/ZELENÝ =  zemnicí vodič.

Nulový vodič musí být připojen ke svorce označené symbolem **N**, zatímco **ŽLUTO/ZELENÝ** vodič musí být připojen ke svorce nacházející se v blízkosti symbolu uzemnění .

Během operace elektrického zapojení se ujistěte, zda je elektrická zásuvka vybavena uzemněním. Po uskutečnění montáže odsavače dávejte pozor, aby byla poloha zástrčky elektrického přívodu snadno dostupná.

V případě přímého zapojení k elektrické síti je třeba mezi zařízením a elektrickou sítí zapojit omnipolární stykač s minimální vzdáleností kontaktů 3 mm, navržený pro příslušnou zátěž a odpovídající platným normám.

• Minimální vzdálenost mezi opěrnou plochou varných nádob na varném zařízení a nejnižším bodem kuchyňského krytu musí být alespoň **65 cm**. Vývod odsavače nesmí být napojen na vývod, ve kterém cirkuluje teplý vzduch, nebo který je používán k odvádění kouře ze zařízení napájených jinou energií než elektrickou. Před zahájením montáže vyjměte z odsavače tukový filtr (Obr.7). Upravte si tak manipulaci s přístrojem.
- V případě montáže přístroje ve verzi odsavače je třeba připravit otvor k evakuaci vzduchu.

• Doporučuje se použít trubku pro odvádění vzduchu se stejným průměrem jako hrdlo výstupu vzduchu. Použití redukce by mohlo negativně ovlivnit vlastnosti výrobku a zvýšit hlučnost.

• Pokud byl váš přístroj projektován pro používání v bytech vybavených centralizovanými odsávacím systémem, je třeba provést následující operace:

- Pomocí vypínače termoelektrického zařízení dochází k otevření a zavírání ventilu. Pokud umístíte vypínač do pozice **ON**, po uplynutí asi jedné minuty se ventil otevře otočením o 90 stupňů a umožní tak odsání zkaženého vzduchu. Pokud umístíte vypínač do pozice **OFF**, ventil se po 100 vteřinách uzavře.

• Upevnění ke zdi:

Vyvrtejte otvor **A** s respektováním uvedených kót (Obr.2). Připevňte přístroj ke zdi a vodorovně vyrovnejte se závěsnými skříňkami.

Po vyrovnání odsavač definitivně upevněte prostřednictvím dvou šroubů **A** (Obr.5).

Pro různé montážní podmínky použijte příslušné typy šroubů a hmoždinek, které budou odpovídat typu zdiva (např. armovaný beton, sádrokarton atd.). Budou-li šrouby a hmoždinky dodány jako součást produktu, ujistěte se, zda odpovídají typu zdiva, na něž má být odsavač namontován.

• Montáž dekorativních teleskopických spojovacích prvků:

Elektrický přívod protáhněte pod krytem dekorativního spoje. Má-li být váš přístroj nainstalován ve verzi odsávání nebo v provedení s externě umístěným motorem, proveďte otvor pro odtah vzduchu.

Nainstalujte podpěrný držák horního dekorativního komínu a připevňte jej ke zdi tak, aby byl v ose s odsavačem par pomocí šroubů **A** (Obr.3) a s respektováním vzdálenosti od stropu, uvedené na Obr.2. Připojte, přes odváděcí potrubí, přírubu **C** k otvoru na odvod vzduchu (Obr.5). Vložte horní dekorativní komín dovnitř spodního dekorativního komínu a umístěte je na konstrukci odsavače. Vyjměte vrchní estetický komín až po svorku a upevněte jej pomocí šroubů **B** (Fig.6). Budete-li chtít změnit funkci zařízení z odsavače na filtrační verzi, vyžádejte si u vašeho prodejce filtry s aktivním uhlíkem a sledujte montážní pokyny.

• Filtrační verze:

Odsavač a spojovací prvky instalovat tak, jak je uvedeno v bodu, který se týká montáže krytu ve verzi odsavače. Připojte usměrňovač vzduchu **M** k podpěrnému držáku a upevněte jej šrouby **I** jak je znázorněno na Obr.4.

Filtry s aktivním uhlíkem se musí montovat na odsávací jednotku umístěnou uvnitř odsavače par; je nutné je vycenit a otočit o 90 stupňů až do jejich zapadnutí (Obr.8).

POUŽITÍ A ÚDRŽBA

• Doporučujeme uvést zařízení do činnosti ještě před zahájením přípravy jakéhokoliv jídla. Doporučujeme ponechat zařízení v činnosti i po dobu 15 minut po ukončení přípravy jídel, aby byl kompletně odveden zapáchající vzduch. Správná činnost odsavače je podmíněna správnou a nepřetržitou údržbou; zvláštní pozornost je třeba věnovat protitukovému filtru a filtru s aktivním uhlím.

• **Protitukový filtr** má za úkol zachycovat mastné částice nacházející se ve vzduchu, proto je v průběhu proměnné doby vystaven ucpávání; tato doba závisí na používání zařízení.

- Abyste předešli případnému nebezpečí požáru, je nutné nejméně jednou za dva měsíce nutné propláchnout filtry proti mastnotě v ruce pomocí neutrálních neabrazivních čistících prostředků nebo v myčce na nádobí při nízkých teplotách v krátkém mycím programu.

- Po několika mytích může dojít ke změně barvy. Tento jev neopravňuje k reklamaci po eventuální výměně.

• **Filtry s aktivním uhlíkem** slouží pro pročištění vzduchu, který se vypouští do prostředí a pohlcují nepříjemné zápachy, které vznikají během vaření.

- Aktivní uhlíkové filtry, které nelze regenerovat, je zapotřebí měnit každé 4 měsíce. Saturace aktivního uhlíku závisí více-méně od délky používání přístroje, typu kuchyně a pravidelnosti, se kterou se provádí čištění filtru proti mastnotě.

• **Před opětovným namontováním filtru proti mastnotě a aktivních uhlíkových filtrů, které lze regenerovat, je důležité, aby byli pořádně suché.**

• **Často čistěte odsavač par, a to jak z vnitřní, tak i z vnější strany, pomocí hadříku navlhčeného ve vodě nebo neutrálním a neabrazivním tekutým čistícím přípravkem.**

• Osvětlení je navrženo pro použití během vaření a ne pro dlouhodobější použití za účelem osvětlení okolního prostředí. Dlouhodobější použití osvětlení výrazně snižuje průměrnou životnost žárovek.

• **Pozor:** nedodržívání pokynů k čištění odsavače a výměny a čištění filtrů zapříčiní rizika požáru. Doporučuje se proto dodržovat tyto pokyny.

• Výměna halogenových žárovek (Obr.13):

Při výměně halogenových žárovek **B** sejměte skříčko **C** po jeho nadzvednutí v místě příslušných otvorů. Žárovky nahradte novými žárovkami stejného druhu. **Upozornění:** nedotýkejte se žárovky holýma rukama.

• Výměna žárovek LED (Obr.14):

Je-li verze výrobku vybavena žárovkami LED pro jejich výměnu je potřebný zásah specializovaného technika.

• **Výměna žárovek/halogenových žárovek/zářivek (Obr.15):** Používejte pouze žárovky stejného typu a výkonu jako žárovky nainstalované na přístroji.

• **Ovládací povely slider (Obr.9)** symbologie je následující:

- A** = Svetelný spínač
- A1** = Tlačítko vypnout
- A2** = Tlačítko zapnout
- B** = Tlačítko Gemma kontrola
- C** = Kontrola rychlosti
- C1** = Tlačítko vypnout
- C2** = Tlačítko PRVNÍ RYCHLOST
- C3** = Tlačítko DRUHÁ RYCHLOST
- C4** = Tlačítko TŘETÍ RYCHLOST.

• **Ovládání mechanické (Obr.10):**

Tlačítko A = OSVĚTLENÍ

Tlačítko B = VYPNUTÍ

Tlačítko C = PRVNÍ RYCHLOST

Tlačítko D = DRUHÁ RYCHLOST

Tlačítko E = TŘETÍ RYCHLOST.

• **Mechanické ovládání (Obr.11)** symboly jsou uvedeny následovně:

A = Tlačítko SVĚTLO/ON-OFF

B = Tlačítko OFF/PRVNÍ RYCHLOST

C = Tlačítko DRUHÁ RYCHLOST

D = Tlačítko TŘETÍ RYCHLOST.

Dojde-li k vypnutí odsavače par v první, druhé nebo třetí rychlosti, v okamžiku jeho opětovného zapnutí bude pokračovat v provozní rychlosti, která byla nastavena v momentě jeho vypnutí.

• **Ovládání světelné následuje přehled symbolů (Obr.12):**

Tlačítko A = OSVĚTLENÍ

Tlačítko B = VYPNUTÍ

Tlačítko C = PRVNÍ RYCHLOST

Tlačítko D = DRUHÁ RYCHLOST

Tlačítko E = TŘETÍ RYCHLOST

Tlačítko F = ČASOVÝ SPÍNAČ AUTOMATICKÉ VYPNUTÍ 15 minut (*)

Pokud je vaše zařízení již vybaveno funkcí **VYSOKÉ** rychlosti, pak při přepnutí na třetí rychlost a stisku tlačítka **E** po dobu 2 sekund bude na deset minut tato vysoká rychlost aktivována, a potom se zařízení vrátí k provozu na dříve nastavenou rychlost. Když je funkce aktivní, kontrolka LED bliká.

Pro přerušení režimu před uplynutím 10 minut znovu stiskněte tlačítko **E**.

U některých modelů je možno funkci aktivovat také na první a druhé rychlosti.

Po stisknutí tlačítka **F** po dobu 2 s (kryt je vypnut) bude aktivována funkce "clean air".

Tato funkce zapne motor na deset minut každou hodinu na první rychlost. Jakmile bude tato funkce aktivována, motor bude uveden do chodu na první rychlost po dobu 10 s, během které budou blikat současně tlačítka **F** a **C**.

Po uplynutí této doby se motor vypne a led tlačítka **F** zůstane osvětlen až do doby, kdy po 50 minutách bude znovu motor uveden do chodu na první rychlost a led **F** a **C** znovu začnou blikat po 10 minut a tak dále.

Stisknutím kteréhokoliv tlačítka, kromě tlačítek osvětlení, se odsavač vrátí ke svému normálnímu fungování (např. stisknutím tlačítka **D** se deaktivuje funkce "clean air" a motor se nastaví na 2° rychlost; stisknutím tlačítka **B** se funkce deaktivuje).

(*) Funkce "ČASOVÝ SPÍNAČ AUTOMATICKÉ VYPNUTÍ" opožďuje vypnutí odsavače, který bude pokračovat ve funkci pracovní rychlosti, která byla nastavena v okamžiku zapnutí této funkce, 15 minut.

• **Nasycení protitukových filtrů/filtrů s aktivním uhlím:**

-Blikání tlačítka **A** frekvencí **2 sek.**, poukazuje na potřebu umytí protitukových filtrů.

-Když tlačítko **A** bliká s frekvencí **0,5 sek.**, filtry s aktivním uhlíkem je třeba umýt anebo vyměnit v závislosti od typu filtru. Po vložením čistého filtru je třeba vynulovat elektronickou paměť stisknutím tlačítka **A** na dobu přibližně **5 sek.**, dokud tlačítko nepřestane blikat.

VÝROBCE ODMÍTÁ JAKOUKOLIV ZODPOVĚDNOST ZA ŠKODY ZPŮSOBENÉ NEDODRŽENÍM UVEDENÝCH UPOZORNĚNÍ.

GENERELLE OPLYSNINGER

Læs omhyggeligt indholdet af denne brugsanvisning, da den giver vigtige oplysninger vedrørende sikkerheden ved installation, brug og vedligeholdelse. Opbevar brugsanvisningen til senere brug. Apparatet er udarbejdet til at kunne fungere; udsugende (udledning af luft til eksterne omgivelser Fig.1B), filtrerende (intern cirkulation af luft Fig.1A) og med udvendig motor (Fig.1C).

OPLYSNINGER VEDRØRENDE SIKKERHED

1. Udvis forsigtighed hvis der samtidigt med emhætten er en varmekilde eller flamme i funktion, som er afhængig af luften i omgivelserne og forsynet med energi, der ikke er elektrisk, eftersom emhætten fjerner den luft fra omgivelserne, som flammen eller varmekilden har brug for til forbrænding. Det negative tryk i lokalet må ikke overstige 4 Pa (4x10⁻⁵ bar). For størst mulig sikkerhed, sørg for en passende ventilation af rummet. Hvad angår udsugningen til eksterne omgivelser følg de gældende normer.

Før modellen tilsluttes el-nettet:

- Kontrollér informationsetiketten (placeret indeni apparatet), for at sikre, at spændingen og styrken er i overensstemmelse med el-nettet og at stikkontakterne er egnede. Hvis De er i tvivl, konsulter en kvalificeret elektriker.
- Hvis forsyningsledningen er beskadiget, skal den udskiftes med en ledning eller en særlig samling fra fabrikanten eller et autoriseret servicecenter.
- Tilslut forsyningsenheden ved hjælp af et stik med en 3A sikring eller til de to tofaseledninger, som er beskyttet af en 3A sikring.

2. Pas på!

I nogle situationer kan elektriske apparater udgøre en fare.

A) Undgå at kontrollere filtrenes tilstand mens emhætten er i funktion.

B) Rør ikke ved pærer eller tilstødende områder under eller lige efter længerevarende brug af belysningsanlægget.

C) Det er ikke tilladt at tilberede madvarer for åben ild under emhætten.

D) Undgå åben ild, da det kan beskadige filtrene og medføre fare for brand.

E) Hold altid øje med maden under friturestegning for at undgå, at olien antændes.

F) Træk stikket ud af stikkontakten, inden der foretages vedligeholdelse.

G) Apparatet må ikke bruges af børn eller af personer, der ikke har de mentale eller fysiske egenskaber til korrekt brug, uden overvågning.

H) Hold øje med børnene for at sikre, at de ikke leger med apparatet.

I) Når emhætten anvendes samtidigt med apparater, der bruger gas eller andre brændstoffer, skal rummet have tilstrækkelig udluftning.

L) Hvis rengøring ikke udføres i overensstemmelse med anvisningerne, kan det medføre brandfare.

Dette apparat er udviklet i overensstemmelse med det europæiske direktiv 2002/96/EF om affald af elektrisk og elektronisk udstyr (WEEE). Ved at sikre sig, at dette produkt bortskaffes på korrekt vis, bidrager brugeren til at forhindre eventuelle

negative miljømæssige og sundhedsmæssige påvirkninger.



Symbolet på produktet eller på dokumentationen, der følger med produktet, angiver, at produktet ikke skal behandles som husholdningsaffald, men at det skal bortskaffes på passende vis på genbrugsstationer til elektriske og elektroniske apparater. Apparatet skal bortskaffes i overensstemmelse med de gældende regler for bortskaffelse af affald. For yderligere oplysninger om håndtering, gevinding og genbrug af dette produkt, bedes man kontakte de lokale myndigheder, teknisk forvaltning eller forretningen, hvor produktet er købt.

INSTRUKTION VED INSTALLERING

• **Monteringen og udførelsen af de elektriske forbindelser, skal udføres af specialiseret personale.**

• **Inden man går frem med monteringen, skal man iføre sig beskyttelseshandsker.**

• Den elektriske forbindelse:

Bemærk! Kontrollér typeskiltet inden i apparatet.

- Hvis der på skiltet findes symbolet , betyder det, at apparatet ikke skal jordes. Følg anvisningerne for isoleringsklasse II.

- Hvis der på skiltet IKKE vises symbolet , skal man følge anvisningerne for isoleringsklasse I.

Isoleringsklasse II

- Apparatet er udarbejdet i klasse II, derfor skal der ikke tilsluttes et kabel til jordforbindelsen.

Man skal nemt kunne nå ind til stikket efter installation af apparatet.

Hvis apparatet er udstyret med ledning uden stik, skal man ved tilkobling til strømforsyningen sørge for, at der mellem apparatet og strømforsyningen er installeret en flerpolet afbryder med en åbning på minimum 3mm mellem kontakterne, som passer til belastningen og overholder de gældende regler.

- Tilslutning til el-nettet skal udføres som følgende:

BRUN = L Fase

BLÅ = N Neutral

Isoleringsklasse I

Dette apparat er konstrueret i klasse I og skal derfor tilsluttes til et stik med jordforbindelse.

- Tilslutningen til strømforsyningen skal udføres på følgende måde:

BRUN = L Fase

BLÅ = N Neutral

GUL/GRØN =  jord.

Den neutrale ledning skal tilsluttes til klemrækken med symbolet **N** mens den **GUL/GRØNNE** skal tilsluttes til klemrækken ud for jordsymbolet .

Når den elektriske tilslutning udføres, skal man sikre sig, at strømstikket har jordforbindelse. Efter montering af emhætten skal man sikre sig, at stikkontakten nemt kan nås. Ved direkte tilslutning til strømforsyningen skal der mellem apparatet og strømforsyningsnettet monteres en flerpolet afbryder med en minimumsafstand mellem kontakterne på 3mm, der kan klare belastningen og overholder de gældende regler.

• Minimums distancen mellem kogeoverfladen, målt fra selve kogepladerne, og den nederste del af emhætten, skal være mindst **65 cm**. Hvis der anvendes et forbindelsesrør bestående af to eller flere dele, skal den øverste del placeres udenpå den nederste. Tilslut ikke udledningen fra emhætten med et rør, hvori der cirkulerer varm luft eller som anvendes

til at udlede røg fra apparater, der ikke bruger elektrisk energi. Inden man begynder monteringen fjernes filtret (Fig.7) for at gøre håndteringen af apparatet lettere.

- I de tilfælde, hvor apparatet skal installeres i en udsugende version, forberedes åbningen til udledning af luft.

- Det anbefales at anvende en luftudsugningslange med samme diameter som luftudgangshullet. Hvis der anvendes en mindre slange, kan det forringe produktets ydelse og medføre øget støj.

- Hvis Deres apparat skal placeres i en bolig, som er udstyret med en centraliseret udsugning, gør som følgende:

- Afbryderen styrer åbningen og lukningen af en ventil ved hjælp af en termoelektrisk anordning. Drej afbryderen i **ON** position, efter et minut åbnes ventilen med en drejning på 90° og igangsætter dermed udsugningen af den dårlige luft. Ved at dreje afbryderen i **OFF** position lukkes ventilen efter 100 sekunder.

- **Fastspænding til væg:**

- Lav et hul **A**, som overholder de angivne mål (Fig.2). Fastgør apparatet til væggen og justér det vandret i forhold til elementerne. Når apparatet er i vater, spændes emhætten fast ved hjælp af de 2 skruer **A** (Fig.4). Til forskellige typer montering anvendes skruer og rawlplugs, der passer til den bestemte type mur (f.eks. jernbeton, gips osv.). Hvis skruer og rawlplugs følger med apparatet, bør man sikre sig, at de egner sig til væggen, hvor emhætten skal spændes fast.

- **Fastspænding af de sammenskydelige pyntepaneller:**

- Indsæt El-tilslutningen i rillen på panelet. Hvis apparatet skal installeres som aftræksemhætte eller med udvendig motor, laves først hul til udsugning af luften. Installer det øvre pyntepanels holdebeslag og fastgør det til muren, således at det flugter med Deres emhætte, ved hjælp af skruerne **A** (Fig.3). Afstanden til loftet, angivet i Fig.2, skal overholdes. Ved hjælp af luftudtagsrøret tilsluttes flangen **C** til luftudtagshullet (Fig.5). Indsæt den øvre pynteliste i den nedre og anbring dem over skærmen.

- Træk det øverste panel ud til ophænget og spænd det fast med skruerne **B** (Fig.6).

- Skal emhætten laves om fra aftræk til filtrering, anskaffes kulfiltre hos forhandleren, hvorefter monteringsvejledningen følges.

- **Filtrering:**

- Installer emhætten og de to paneller som vist i kapitlet om montering af aftræksemhætte. Tilslut luftspjældet **M** til beslaget og fastgør det med skruerne **I**, som angivet i Fig.4.

- Filtrene med aktivt kul skal sættes på den udsugende enhed indvendigt i emhætten, centreres omkring den og drejes 90°, indtil de klikker på plads (Fig.8).

BRUG OG VEDLIGEHOLDELSE

- Det anbefales, at apparatet sættes i funktion, inden man begynder tilberedningen af madvarer. Det anbefales, at lade emhætten køre i 15 minutter efter endt tilberedning, så al mados suges ud. Korrekt funktion af emhætten afhænger af en korrekt og jævnlig vedligeholdelse. Man skal især være opmærksom med at udskifte fedtfilteret og det aktive kulfilter.

- **Fedtfilteret** har til opgave at tilbageholde de fedtpartikler, der findes i luften. Filteret vil derfor blive tilstoppet med tiden, alt efter hvor ofte emhætten anvendes.

- For at forebygge faren for eventuelle brande skal fedtfilteret mindst hver 2. måned vaskes i hånden med flydende neutrale

ikke slibende rengøringsmidler eller i opvaskemaskine ved lav temperatur og kort program.

- Efter nogle vaske kan der forekomme farveændringer. Dette giver ikke ret til at kræve udskiftning af filtrene.

- **De aktive kulfiltre** renses luften, der genudledes i omgivelserne, og tjener til at dæmpe ubehagelige lugte, som dannes ved madtilberedning.

- De ikke-regenererende aktive kulfiltre skal udskiftes mindst hver 4. måned. Mætningen af det aktive kul afhænger af den mere eller mindre længerevarende brug af emhætten, af hvilken slags mad der tilberedes og af regelmæssigheden af rengøringen af fedtfilteret.

- **Det er vigtigt, at fedtfilterne og de regenererende aktive kulfiltre er helt tørre, inden de genmonteres.**

- **Emhætten skal rengøres jævnligt, både indvendigt og udvendigt, med en klud fugtet med vand eller flydende, neutrale, ikke-slibende rengøringsmidler.**

- Lyset er beregnet til brug under tilberedning af mad og ikke til generel oplysning af lokalet. Længerevarende brug af lyset vil reducere lyspærens gennemsnitlige levetid betydeligt.

- **Pas på:** manglende udførelse af udskiftning og rengøring af filtrene medfører brandfare. Det anbefales derfor at overholde de foreslåede instruktioner.

- **Udskiftning af halogenpærer (Fig.13):**

- For at udskifte halogenpærerne **B** skal man fjerne glasset **C** ved at trykke på rillerne. Udskift pærerne med pærer af samme type. **Vær opmærksom:** rfr ikke ved pæren med bare hænder.

- **Udskiftning af LED lamperne (Fig.14):**

- Hvis apparatets version er udstyret med **LED** lamper, skal disse udskiftes af en specialiseret tekniker.

- **Udskiftning af glødepærer/halogenpærer/lystofrør (Fig.15):**

- Der må kun anvendes pærer af samme type og med samme watt-tal som dem, der er installeret på apparatet.

- **Betjening-senhed taster slider (Fig.9)** symbolbetydningen er som følger:

- A** = lysafbryder

- A1** = Off knap

- A2** = On knap

- B** = Kontrollys for Gemma knap

- C** = Hastighedskontrol

- C1** = Off knap

- C2** = FØRSTE HASTIGHED knap

- C3** = ANDEN HASTIGHED knap

- C4** = TREDIE HASTIGHED knap.

- **Betjening-senhed mekaniske (Fig.10)** er følgende tegn-forklaring gældende:

- A** = Tast for BELYSNING

- B** = Tast for OFF

- C** = Tast for FØRSTE HASTIGHED

- D** = Tast for ANDEN HASTIGHED

- E** = Tast for TREDJE HASTIGHED.

- **Manuelle betjeningstaster (Fig.11)** herunder gengives symbolerne:

- A** = LYS-tast/ON-OFF

- B** = OFF-tast/FØRSTE HASTIGHED

- C** = Tast for ANDEN HASTIGHED

- D** = Tast for TREDJE HASTIGHED.

Hvis emhætten slukkes, mens den står på første, anden eller tredje hastighed, vil den starte på samme hastighed, som da den blev slukket, når den tændes igen.

• **Betjening-senhed lysende (Fig. 12)** er følgende tegnforklaring gældende:

A = Tast for BELYSNING

B = Tast for OFF

C = Tast for FØRSTE HASTIGHED

D = Tast for ANDEN HASTIGHED

E = Tast for TREDJE HASTIGHED

F = Tast for TIMER AUTOMATISK STOP 15 minutter (*)

Hvis Deres apparat har funktionen **INTENSIV** hastighed, slås denne til i 10 minutter, hvorefter den slår tilbage på den tidligere indstillede hastighed, ved fra TREDJE hastighed at holde tasten **E** inde i cirka 2 sekunder. LED-lyset blinker, når funktionen er slået til. Tryk på tasten **E** igen for at afbryde funktionen inden de 10 minutter er gået. På nogle modeller er det også muligt at aktivere funktionen ved første og anden hastighed.

Ved at trykke på knappen **F** i 2 sekunder (ved slukket emhætte) aktiveres funktionen "**clean air**". Denne funktion tænder motoren i 10 minutter pr. time ved laveste hastighed. Så snart funktionen er igangsat starter motoren ved første hastighed i 10 minutter, og under dette forløb skal lamperne ved knap **F** og knap **C** blinke samtidigt. Når tiden er gået standser motoren og kontrollampen ved knap **F** forbliver tændt uden at blinke indtil der er gået endnu 30 minutter, hvor motoren igen starter ved første hastighed, og lamperne ved **F** og **C** igen begynder at blinke samtidigt i 10 minutter, og så fremdeles. Ved at trykke hvilken som helst tast, undtagen lysene, vil emhætten gå tilbage til standard funktion (f. eks. ved at trykke på tast **D** deaktiveres funktion "**clean air**" og motoren indstilles på 2^o hastighed; ved at trykke på tast **B** deaktiveres denne funktion).

(*) Funktionen "**TIMER AUTOMATISK STOP**" forsinker standning af hættens, som vil fortsætte med at være tændt (i 15 minutter) med den driftshastighed, der var i kraft i det øjeblik funktionen blev tilslettet.

• Mætning af fedtfilter/aktive kulfilter:

- Når tasten **A** blinker med **2 sek.** mellemrum, skal fedtfilterne rengøres.

- Når tasten **A** blinker med **0,5 sek.** mellemrum, skal de aktive kulfilter vaskes eller udskiftes afhængigt af filtertypen.

Når filteret er sat pl plads igen, skal den elektroniske hukommelse nulstilles ved at holde tasten **A** nede i ca. **5 sek.** indtil den stopper med at blinke.

FABRIKANTEN FRALÆGGER SIG ETHVERT ANSVAR FOR SKADER FORÅRSAGET AF MANGLENDE OVERHOLDELSE AF OVENSTÅENDE ADVARSLER.

SUOMI

FIN

YLEISTÄ

Lue ohjekirja huolellisesti, sillä se sisältää tärkeätä tietoa laitteen turvallisuudesta asennuksesta, käytöstä ja huollosta. Säilytä ohjekirja tulevaa tarvetta varten. Laite on suunniteltu toimimaan joko imevänä versiona (ilman poisto ulos - Kuva 1B), suodattavana versiona (ilman kierrätys sisällä - Kuva 1A) tai ulkoisella moottorilla toimivana versiona (Kuva 1C).

TURVAOHJEITA

1. Erytistä huomiota tulee kiinnittää siihen, ettei liesituuletin ole käytössä samanaikaisesti kuin tulipesä tai liesi, jotka ovat riippuvaisia huoneilmasta ja jotka käyttävät jotain muuta

energia-lähdettä kuin sähköä. Liesituuletin poistaa huone-tilasta ilmaa, jota tulipesä tai liesi tarvitsevat polttamiseen. Huone-tilan negatiivinen ilmanpaine ei saa ylittää 4Pa (4x10⁻⁵ bar). Huone-tilat on siis tuulettettava asianmukaisesti tuulettimen toiminnan varmistamiseksi. Ulkoista poistoa koskien tulee noudattaa asianomaisessa maassa voimassa olevia määräyksiä.

Ennen kuin yhdistät mallin sähköverkkoon:

- Huomioi sen tunnuskilvessä (löytyy laitteen sisäpuolelta) olevat tiedot tarkistaen että virran jännite ja voima vastaavat verkostoa, ja että pistorasia on sopiva. Jos olet epävarma ota yhteys pätevään sähkömieheen.

- Jos liitäntäjohto on vahingoittunut, se on vaihdettava laitteen valmistajan tai tämän teknisen huoltohenkilöstön toimesta uuteen liitosjohtoon tai sitä vastaavaan.

- Liitä laite sähkönsyöttöön pistokkeella, jossa on sulake (3 A), tai kaksivaiheisen järjestelmän kahteen johtoon, jotka on suojattu sulakkeella (3 A).

2. Varoitukset!

Tietyissä tilanteissa sähkölaitteet voivat aikaansaada vaaratilanteen.

A) Älä tarkista suodattimien tilaa, kun liesituuletin on toiminnassa.

B) Älä kosketa lampuihin tai niiden lähialueille valaistuslaitteiston käytön aikana tai välittömästi sen käytön jälkeen.

C) On kielletty liekittämästä ruokia liesituulettimen alla.

D) Vältä avotulta, koska ne vahingoittavat suodattimia ja voivat aiheuttaa tulipaljoja.

E) Tarkkaile jatkuvasti öljyssä paistettavia ruokia, jotta kiehuvaa öljyä ei syty tuleen.

F) Irrota pistoke pistorasiasta ennen huollon suorittamista.

G) Laitetta ei ole suunniteltu lasten tai vajaakykyisten käytettäväksi ilman valvontaa.

H) Valvo lapsia, jotta he eivät leiki laitteen kanssa.

I) Kun liesituuletinta käytetään samanaikaisesti laitteiden kanssa, jotka polttavat kaasua tai muita polttoaineita, huolehdi tilojen riittävästä ilmanvaihdoista.

L) Jos puhdistusmenpiteitä ei suoriteta ohjeiden mukaisesti, on olemassa tulipalovaara.

Tämä laite on merkitty EU:n Waste Electrical and Electronic Equipment (WEEE) -direktiivin 2002/96/EC mukaisesti. Käyttäjää osallistuu mahdollisten terveydelle ja ympäristölle haitallisten seurausten ehkäisemiseen hävittäessään laitteen asianmukaisella tavalla.

 Laitteen pakkauksessa mukana oleviin asiakirjoihin merkitty -merkki osoittaa ettei kyseinen laite kuulu talousjätteisiin, vaan se on varta vasten toimitettava sähkö- ja elektroniikkalaiteromun keräyspisteeseen kierrätystä varten. Hävitä laite noudattamalla paikkakuntasi jätehuoltoa koskevia säädöksiä. Lisätietoja tämän laitteen keräyksestä, käsittelystä ja kierrätyksestä ota yhteys paikkakuntasi jätehuoltoon, talousjätteiden keräyspisteeseen tai liikkeeseen josta laite on hankittu.

ASENNUSOHJEET

• Asennus ja sähköliittäminen on suoritettava siihen päteväen erikoishenkilöstön toimesta.

• Käytä suojakäsineitä ennen kuin aloitat asennustöiden suorittamisen.

• Sähköinen liitäntä:

- Jos kilvessä on tunnus , tämä tarkoittaa sitä, että laitetta ei

tarvitse maadoittaa. Noudata siten eristysluokkaa II koskevia ohjeita.

-Jos kilvessä **E** ole tunnusta **□**, noudata eristysluokkaa I koskevia ohjeita.

Eristysluokka II

-Laitte on rakennettu II-luokassa, eivätkä kaapelit sen vuoksi saa olla liitettyjä maajohtoon.

Pistoke tulee olla helposti saavutettavissa laitteen asennuksen jälkeen.

Mikäli laite on varustettu johdolla ilman pistoketta, sen liittämiseksi sähköverkkoon tulee laitteen ja verkon väliin asentaa moninapainen virrankatkaisija, jossa kontaktien minimiväli on 3 mm ja joka on mitoitettu kuormituksen mukaan ja joka on voimassa olevien määräysten mukainen.

-Liitännät sähköverkkoon on tehtävä seuraavalla tavalla:

RUSKEA = L vaihe

SININEN = N neutraali.

Eristysluokka I

Tämä laite on on valmistettu luokassa I, ja se on siksi kytkettävä maadoitettuun pistokkeeseen.

-Sähköverkkoon kytkeminen on suoritettava seuraavien ohjeiden mukaisesti:

RUSKEA = L vaihe

SININEN = N neutraali

KELTA/VIHREÄ =  maadoitus.

N-symbolilla merkitty sininen johdin N-liittimeen. **KELTA/VIHREÄ** johdin, joka on merkitty maadoitus-merkillä liitetään maadoitusmerkillä varustettuun liittimeen .

Sähköliitännän yhteydessä on varmistettava että pistorasiassa maadoitettu pistoke. Liesituulettimen asennuksen jälkeen on varmistettava että sähköliitäntäpistoke on helposti saatavilla. Suorassa liitännässä sähköverkkoon, on laitteen ja verkon väliin laitettava moninapainen virrankatkaisija, jossa kontaktien minimiväli on 3 mm ja joka on mitoitettu kuormituksen mukaan ja joka on voimassa olevien määräysten mukainen.

• Keittopinnan kattilankannattimien ja hellakuvun minimiäisyyden on oltava vähintään **65 cm**. Mikäli joudutaan käyttämään kaksi- tai useampiosaista liitosputkea, on ylempään osan oltava alemman ulkopuolella. Poistoilmaa ei saa johtaa kuumailmahormiin tai hormiin, jota käytetään savun poistamiseen laitteista, jotka toimivat jollakin muulla energianlähteellä kuin sähköllä. Ennen kuin alat koota laitetta, irrota rasvasuodatin/-suodattimet (Kuva 7): näin laitetta on helpompi käsitellä.

-Jos asennetaan imevä hellakupu on ensin tehtävä ilmanpoistoaukko.

• Suositellaan käyttämään ilmanpoistoputkea, jonka halkaisija vastaa ilman ulostuloaukon mittoja. Pienentävien sovituskappaleiden käyttö voi alentaa tuotteen toimintatulosta ja lisätä meluisuutta.

• Jos laitteenne on suunniteltu käytettäväksi asunnoissa joiden ilman-imukanava on keskeinen menettelle seuraavasti:

-Katkaisin aukkaise ja sulkee toiminnan sähkö-termostaatti laitteen välityksellä.

Kun asennat katkaisimen asentoon **ON**, venttiili aukeaa minuutin kuluttua kiertäen 90° ja sallii tympään ilman poiston. Asettaen katkaisimen asentoon **OFF**, venttiili sulkeutuu 100.n sekunnin kuluttua.

• Kiinnittäminen seinään:

Poraa reikä **A** noudattamalla annettuja arvoja (Kuva 2). Kiinnitä laite seinään ja aseta se vaakasuoraan asentoon hyllyjen mukaan.

Säädetyäsi kuvun oikeaan asentoon kiinnitä se paikalleen kahdella ruuvilla **A** (Kuva 5). Käytä asennukseen sellaisia laajenevia ruuveja ja tappeja, jotka sopivat seinän tyyppiin (esimerkiksi teräsbetoni, kipsilevy tms.). Mikäli ruuvit ja tapit on toimitettu tuotteen mukana, varmista että ne soveltuvat siihen seinätyyppiin, johon kupu on tarkoitus kiinnittää.

• Koristelekskooppiliitinten kiinnittäminen:

Varmista sähkövirran syöttö koristeliittimen tilaan. Jos laitteesi asennetaan imevästä tai ulkoisista moottoria käyttävänä versiona, huolehdi, että sillä on ilmanpoistoaukko. Asenna koristehormin ylempi kannatin ja kiinnitä se seinään siten, että se asettuu samansuuntaisesti liesituulettimen kanssa ruuveja **A** (Kuva 3) käyttämällä ja etäisyys katosta vastaa kuvassa 2 osoitettua. Kytke laippa **C** ilman poistoputken kautta ilman poistoaukkoon (Kuva 5). Aseta ylempi koristehormi alemman koristehormin sisään ja aseta ne rungon päälle. Vedä ylempää liitintä ulos kannattimen asti ja kiinnitä se ruuveilla **B** (Kuva 6). Muuntaaksesi kuvun imevästä mallista suodattavaksi malliksi pyydä jälleenmyyjältämme aktiivihiihsuodattimia ja seuraa asennusohjeita.

• Suodattava malli:

Asenna kupu ja kaksi liitintä, niin kuin imevän mallin asennusta koskevassa kappaleessa on esitetty. Kiinnitä ilman ohjain **M** kannattimeen ja kiinnitä se ruuveilla **I** kuvassa 4 osoitettuun tapaan. Aktiivihiihsuodattimet tulee asentaa imuyskikköön, joka on asetettu liesituulettimen sisään keskittäimellä ja joka kääntämällä niitä 90 astetta, kunnes ne naksahavat paikoilleen (Kuva 8).

KÄYTTÖ JA HUOLTO-OHJEET

• Suositellaan käynnistämään laite ennen minkä tahansa ruuan kypsennyksen aloittamista. On suositeltavaa antaa laitteen toimia vielä 15 minuuttia käynnin jälkeen, jotta ruoanvalmistuksesta aiheutuneet käryt saadaan kokonaan pois huonetilasta. Liesituulettimen hyvä toiminta riippuu oikeasta ja säännöllisestä huollosta; erityistä huomiota tulee kiinnittää rasvasuodattimeen ja aktiivihiihsuodattimeen.

• **Rasvasuodattimen** tehtävänä on pidättää ilmassa leijuvat rasvahiukkaset ja siksi se on altis tukkeutumaan ajanjaksossa, jonka pituus vaihtelee laitteen käytön mukaan.

- Tulipalovaaran ennaltaehkäisemiseksi, pese rasvasuodattimet käsin vähintään 2 kuukauden välein neutraaleja ja hankaamattomia pesuaineita käyttämällä tai astianpesukoneessa alhaisessa lämpötilassa ja lyhyellä pesuohjelmalla.

- Muuttamien pesukertojen jälkeen voi syntyä värinmuutoksia. Tämä ei oikeuta vaihtuksen kautta osien mahdolliseen vaihtoon.

• **Aktiivihiihsuodattimia** käytetään ilman puhdistamiseen, joka palautetaan huoneeseen ja jonka tehtävänä on vähentää ruoanvalmistuksen aikana syntyviä epämiellyttäviä hajuja.

- Ei regeneroituvat aktiivihiihsuodattimet tulee vaihtaa korkeintaan 4 kuukauden välein. Aktiivihiihen kyllästyminen riippuu laitteen käyttöajasta, ruoanvalmistustavasta ja rasvasuodattimen puhdistusriheydestä.

• **Ennen rasvasuodattimien ja regeneroitavien aktiivihiihsuodattimien asentamista on tärkeää, että ne ovat kuivuneet kunnolla.**

• **Puhdista liesituuletin usein sekä ulko- että sisäpuolelta käyttämällä veteen tai neutraaliin ja hankaamattomaan pesuaineeseen kostutettua rättiä.**

• Valaistuslaitteisto on suunniteltu käytettäväksi ruokien kypsennyksen aikana eikä pitkäaikaisen ympäristön yleiseen valaisuun. Valaistuksen pitkäaikainen käyttö vähentää huomattavasti lampujen keskimääräistä käyttöikä.

• **Varoit**us: liesituulettimen puhdistukseen ja vaihtoon sekä suodattimien puhdistukseen kuuluvien ohjeiden noudattamatta jättäminen aiheuttaa tulipalovaaran. Näin ollen suositellaan annettujen ohjeiden noudattamista.

• **Halogeenilamppujen vaihtaminen (Kuva 13):**

Halogeenilamppujen **B** vaihtamiseksi ota pois lasi **C** käyttäen viputukena asianmukaisia aukkoja. Vaihda tilalle vastaavan tyyppiset lamput. **Varoit**us: älä koske lamppuun paljain käsin.

• **LED-valojen vaihtaminen (Kuva 14):**

Jos malli on varustettu **LED**-valoilla, toimenpiteen saa suorittaa ammattitaitoinen tekniikko.

• **Hekku-/halogeeni-/loistelampun vaihtaminen (Kuva 15):**

Käytä vain laitteeseen asennettujen kaltaisia ja wattiluvultaan samoja lampuja.

• **Ohjaimet slider (Kuva 9)** seuraa merkiselvitteet:

A = Valonkatkaisin

A1 = Off –kiinni

A2 = On-päällä

B = Gemma- ilmaisin

C = Nopeudensäädin

C1 = Off – kiinni

C2 = YKKÖSNOPEUS

C3 = KAKKOSNOPEUS

C4 = KOLMOSNOPEUS.

• **Ohjaimet mekaaniset (Kuva 10):**

A = Valaistuksen painike

B = OFF

C = Ensimmäisen nopeuden painike

D = Toisen nopeuden painike

E = Kolmannen nopeuden painike.

• **Mekaaniset ohjaukset (Kuva 11)** symbolit on annettu seuraavassa:

A = VALO ON/OFF

B = ENSIMMÄINEN NOPEUS ON/OFF

C = TOINEN NOPEUS

D = KOLMAS NOPEUS.

Jos liesituuletin sammutetaan ensimmäisessä, toisessa tai kolmannessa nopeudessa, kun se käynnistetään uudelleen, se käynnistyy samalla nopeudella jolla se sammutettiin.

• **Ohjaimet valolla varustetut (Kuva 12):**

A = Valaistuksen painike

B = OFF

C = Ensimmäisen nopeuden painike

D = Toisen nopeuden painike

E = Kolmannen nopeuden painike

F = Automaattijastin (15 min.) (*)

Jos laitteeseesi kuuluu **INTENSIIVINEN** nopeus, **KOLMANNES-**TA nopeudesta lähtien pitämällä näppäintä **E** painettuna noin 2 sekunnin ajan se aktivoituu 10 minuutiksi, jonka jälkeen se palaa edellä asetettuun nopeuteen. Kun toiminto on päällä, **LED**-valo vilkkuu. Jos se halutaan keskeyttää ennen kuin 10 minuuttia on kulunut umpeen, paina näppäintä **E** uudelleen. Joissakin malleissa toiminto voidaan aktivoida myös ensimmäisellä ja toisella nopeudella.

Jos painallat näppäintä **F** n.2 sek. (tuulettimen ollessa pois päältä), käynnistät tominnon "**clean air**". "**Clean air**" käynnistää tuulettimen kymmeneksi minuutiksi tunnin väliajoin alimmalla

kierrosnopeudella. Jos valitset tämän toimintamuodon laite käynnistyy kymmeneksi minuutiksi joiden aikana välkehtivät näppäinten **F** ja **C**. n valomerkit. Kymmenen minuutin jakson päätyttyä moottori pysähtyy ja vain näppäimen **F** valomerkki jää päälle kunnes 50.nen minuutin kuluttua moottori käynnistyy uudelleen ja näppäimien **F** ja **C** valomerkit välkehtivät jne. Minkä tahansa näppäimen painaminen valonäppäintä lukuun ottamatta palauttaa liesituulettimen normaali toimintaan (esim. jos painan näppäintä **D** "**clean air**"-toiminto kytketty pois ja moottori asetettu 2-nopeudelle; painamalla näppäintä **B** toiminto kytketty pois).

(*) "**AUTOMAATTIAJASTIN**" pysäyttää liesituulettimen 15 min. viiveellä. Tuuletin jatkaa toimintaansa lähtönopeudellaan 15 min ajan painikkeen painamisen jälkeen.

• **Rasva-/aktiivihiilisuolettimien täyttyminen:**

-Kun näppäin **A** vilkkuu **2 sekunnin** välein, rasvasuolettimet tulee pestä.

-Kun näppäin **A** vilkkuu **0,5 sekunnin** välein, aktiivihiilisuolettimet tulee pestä tai vaihtaa suodattintyyppiin perusteella. Kun puhdas suodatin on liitetty, tulee elektroninen muisti nollata painaen painiketta **A** noin **5 sekunnin** ajan, kunnes se lakkaa vilkkumasta.

LAITTEEN VALMISTAJA EI OLE VASTUUSSA VAHINGOISTA, JOTKA OVAT AIHEUTUNEET YLLÄMAINITTUJEN OHJEIDEN LAIMINLYÖNNISTÄ.

ΕΛΛΗΝΙΚΑ

GR

ΓΕΝΙΚΑ

Διαβάστε προσεκτικά το περιεχόμενο των οδηγιών, διότι παρέχει σημαντικές υποδείξεις που αφορούν την ασφάλεια της εγκατάστασης της χρήσης και της συντήρησης. Φυλάξτε το φυλλάδιο για ενδεχόμενες συμβουλές. Η συσκευή σχεδιάστηκε για χρήση σε έκδοση απορρόφησης (εκκένωση αέρα προς το εξωτερικό - Εικ.1B), διήθησης (ανακύκλωση αέρα στο εσωτερικό - Εικ.1A) ή με εξωτερικό κινητήρα (Εικ.1C).

ΥΠΟΔΕΙΞΕΙΣ ΑΣΦΑΛΕΙΑΣ

1. Προσοχή σε περίπτωση που λειτουργούν ταυτόχρονα απορροφητήρας απορρόφησης και καυστήρας ή μια εστία που εξαρτώνται από τον αέρα του περιβάλλοντος και τροφοδοτούνται από ενέργεια όχι ηλεκτρική διότι ο απορροφητήρας απορροφώντας αφαιρεί από το περιβάλλον τον αέρα που έχουν ανάγκη για την καύση ο καυστήρας ή η εστία. Η αρνητική πίεση στο χώρο δεν πρέπει να ξεπερνά τα 4PA (4x10-5bar). Για σίγουρη ασφαλή λειτουργία του απορροφητήρα, οφείλεται να υπάρχει κατάλληλος αερισμός στο χώρο. Για την εξωτερική εκκένωση ακολούθησε τις ισχύοντες προδιαγραφές της χώρας.

Πριν συνδέσετε το μοντέλο στο ηλεκτρικό δίκτυο:

- Ελέγξτε την πινακίδα στοιχείων (που βρίσκεται στο εσωτερικό της συσκευής) για να βεβαιωθείτε ότι η τάση και η ισχύς της συσκευής αντιστοιχούν στο ηλεκτρικό σας δίκτυο καθώς και για την καταλληλότητα του ηλεκτρικού βύσματος. Σε περίπτωση δυσκολιών επικοινωνήστε με έναν ειδικευμένο ηλεκτρολόγο.

- Αν το καλώδιο τροφοδοσίας είναι χαλασμένο, πρέπει να αντικατασταθεί από ένα καλώδιο ή ένα ειδικό σύστημα, διαθέσιμο από τον κατασκευαστή ή την υπηρεσία του τεχνικής υποστήριξης.

- Συνδέστε τη διατάξη στην τροφοδοσία μέσω ενός βύσματος με ασφάλεια 3A ή στα δύο καλώδια του διφασικού προστα-

τεύομενα από μια ασφάλεια 3A.

2. ΠΡΟΣΟΧΗ!

Σε ορισμένες περιπτώσεις οι ηλεκτρικές συσκευές μπορεί να αποτελούν κίνδυνο.

A) Μην ελέγχετε την κατάσταση των φίλτρων όσο ο απορροφητήρας είναι σε λειτουργία.

B) Μην αγγίζετε τις λυχνίες ή τις γειτονικές περιοχές κατά ή αμέσως μετά την παρατεταμένη χρήση της εγκατάστασης φωτισμού.

C) Απαγορεύεται να μαγειρεύετε τρόφιμα σε φλόγα κάτω από τον απορροφητήρα.

D) Αποφύγετε ελεύθερες φλόγες διότι προκαλούν ζημιά στα φίλτρα και μπορούν να προκαλέσουν πυρκαγιάς.

E) Να διατηρείτε συνεχώς υπό έλεγχο το τηγάνισμα των τροφίμων για να μη πάρει φωτιά το καυτό λάδι.

F) Αποσυνδέστε το βύσμα από την ηλεκτρική πρίζα πριν προχωρήσετε στη συντήρηση.

G) Η συσκευή δεν προορίζεται για να χρησιμοποιείται από παιδιά ή άτομα ανίκανα χωρίς επίτηρηση.

H) Να επιτηρείτε τα παιδιά για να είστε βέβαιοι ότι δεν παίζουν με τη συσκευή.

I) Όταν ο απορροφητήρας χρησιμοποιείται ταυτόχρονα με συσκευή που καίει αέριο ή άλλα καύσιμα, ο χώρος πρέπει να αερίζεται δεόντως.

L) Αν οι εργασίες καθαρισμού δεν εκτελούνται σύμφωνα με τις οδηγίες, υπάρχει κίνδυνος να προκληθεί πυρκαγιά.

Η συσκευή αυτή είναι χαρακτηρισμένη σύμφωνα με την Ευρωπαϊκή Οδηγία 2002/96/EC, Waste Electrical and Electronic Equipment (WEEE). Ο χρήστης με το να διαθέτει το προϊόν αυτό ως απόρριμμα με τον ενδεδειγμένο τρόπο συμβάλει στην αποφυγή αρνητικών συνεπειών για το περιβάλλον και την υγεία.



 Το σύμβολο στο προϊόν ή στην τεκμηρίωση που το συνοδεύει δείχνει ότι το προϊόν αυτό δεν πρέπει να αντιμετωπίζεται ως απόρριμμα οικιακό αλλά πρέπει να παραδίδεται σε κατάλληλα σημεία συλλογής για την ανακύκλωση ηλεκτρικών και ηλεκτρονικών συσκευών. Διαβάστε το ως απόρριμμα τηρώντας τους κατά τόπους κανονισμούς για τη διάθεση των απορριμμάτων. Για περαιτέρω πληροφορίες για τη μεταχείριση, την ανάκτηση και την ανακύκλωση του προϊόντος αυτού, επικοινωνήστε με το αρμόδιο τοπικό γραφείο, την υπηρεσία συλλογής οικιακών απορριμμάτων ή το κατάστημα από το οποίο αγοράσατε το προϊόν αυτό.

ΟΔΗΓΙΕΣ ΕΓΚΑΤΑΣΤΑΣΗΣ

• Οι διαδικασίες τοποθέτησης και ηλεκτρικής σύνδεσης πρέπει να γίνονται από ειδικευμένο προσωπικό.
• χρησιμοποιήστε προστατευτικά γάντια πριν προχωρήσετε στις εργασίες συναρμολόγησης

• Ηλεκτρική σύνδεση:

Σημείωση! Ελέγξτε την πινακίδα δεδομένων που βρίσκεται στο εσωτερικό της συσκευής:

- Αν στην πινακίδα εμφανίζεται το σύμβολο  σημαίνει ότι η συσκευή δεν πρέπει να συνδέεται σε γείωση, συνεπώς εκτελέστε τις οδηγίες που αφορούν την κατηγορία μόνωσης II.
- Αν στην πινακίδα  εμφανίζεται το σύμβολο  εκτελέστε τις οδηγίες που αφορούν στην κατηγορία μόνωσης I.

Κατηγορία μόνωσης II

- Η συσκευή ανήκει στο τύπο II, που σημαίνει πως κανένα καλώδιο δεν πρέπει να συνενωθεί με την γείωση. Το βύσμα πρέπει να είναι εύκολα προσβάσιμο μετά την εγκατάσταση της συσκευής.

Στην περίπτωση που η συσκευή διαθέτει καλώδιο χωρίς βύσμα, για να το συνδέσετε στο ηλεκτρικό δίκτυο είναι αναγκαίο να μεσολαβεί μεταξύ της συσκευής και του ηλεκτρικού δικτύου ένας πανπολικός διακόπτης με ελάχιστο άνοιγμα μεταξύ των επαφών 3mm, επαρκής για το φορτίο και σύμφωνος με τους ισχύοντες κανονισμούς.

- Η σύνδεση στο δίκτυο θα πρέπει να γίνει ως εξής:

ΚΑΦΕ: γραμμή **L**

ΜΠΛΕ: **N** ουδέτερη γραμμή.

Κατηγορία μόνωσης I

Η συσκευή αυτή κατασκευάστηκε ως κατηγορία I, γι αυτό πρέπει να συνδέεται στη γείωση.

- Η σύνδεση στο ηλεκτρικό δίκτυο πρέπει να διενεργείται ως ακολούθως:

ΚΑΦΕ = **L** γραμμή

ΜΠΛΕ = **N** ουδέτερο

ΚΙΤΡΙΝΟ/ΠΡΑΣΙΝΟ =  γείωση.

Το ουδέτερο καλώδιο πρέπει να συνδέεται στον ακροδέκτη με το σύμβολο **N** ενώ το **ΚΙΤΡΙΝΟ/ΠΡΑΣΙΝΟ** καλώδιο, πρέπει να συνδέεται στον ακροδέκτη πλησίον του συμβόλου της γείωσης .

Στη διαδικασία ηλεκτρικής σύνδεσης βεβαιωθείτε ότι η ηλεκτρική πρίζα διαθέτει σύνδεση γείωσης. Μετά τη συναρμολόγηση του απορροφητήρα, προσέξτε ώστε η θέση της ηλεκτρικής πρίζας να είναι εύκολα προσβάσιμη.

Στην περίπτωση άμεσης σύνδεσης στο ηλεκτρικό δίκτυο είναι αναγκαίο να μεσολαβεί μεταξύ της συσκευής και του ηλεκτρικού δικτύου ένας πανπολικός διακόπτης με ελάχιστο άνοιγμα μεταξύ των επαφών 3mm, ικανό για το φορτίο και σύμφωνο με τους ισχύοντες κανονισμούς.

• Η ελάχιστη απόσταση από την επιφάνεια στήριξης των συσκευών μαγειρέματος στις εστίες και το χαμηλότερο τμήμα του απορροφητήρα της κουζίνας πρέπει να είναι ίση με τουλάχιστον **65 cm**. Σε περίπτωση που χρησιμοποιηθεί σωλήνας σύνδεσης το οποίο αποτελείται από δύο ή περισσότερα κομμάτια, θα πρέπει το πάνω μέρος να περαστεί πάνω από το κάτω μέρος. Σε καμία περίπτωση δεν πέπει ο σωλήνας απόρροφησης να συνδεθεί με σωλήνα, ο οποίος χρησιμοποιείτε για εκκένωση καπνού συσκευών που τροφοδοτούνται από ενέργεια όλη ηλεκτρική. Πριν προχωρήσετε στις εργασίες συναρμολόγησης, για ευκολότερο χειρισμό της συσκευής αποσυνδέστε το φίλτρο/-α συγκράτησης λιπαρών (Εικ.7).

- Στην περίπτωση συναρμολόγησης της συσκευής στην έκδοση για απορρόφηση τοποθετήστε την οπή εξαγωγής αέρα.

• Συνιστάται η χρήση ενός σωλήνα εκκένωσης αέρα ίδιας διαμέτρου με το στόμιο εξόδου αέρα. Η χρήση προαρμοστικού θα μπορούσε να μειώσει τις επιδόσεις του προϊόντος και να αυξήσει τη θορυβότητα.

• Αν η συσκευή σας έχει σχεδιαστεί για χρήση σε κατοικίες με κεντρικό σύστημα απορρόφησης κάνετε τις παρακάτω διαδικασίες:

- Ο διακόπτης ελέγχει το άνοιγμα και το κλείσιμο μίας βαλβίδας μέσω ενός θερμοηλεκτρικού μηχανισμού. Θέτοντας τον διακόπτη στην θέση **ON**, μετά από ένα λεπτό, η βαλβίδα ανοίγει κάνοντας περιστροφή 90° επιτρέποντας έτσι την απορρόφηση του αέρα. Θέτοντας τον διακόπτη στην θέση **OFF**, μετά από 100 δευτερόλεπτα, η βαλβίδα κλείνει.

• Στερέωση σε τοίχο:

Εκτελέστε την οπή **A** τηρώντας τα ποσοστά που αναφέρονται (Εικ.2). Στερεώστε τη συσκευή στον τοίχο και ευθυγραμμίστε

τη σε οριζόντια θέση με τα ράφια. Με το πέρασ της ρύθμισης στερεώστε τον απορροφητήρα οριστικά με τις 2 βίδες **A** (Εικ.5). Για τις διάφορες συναρμολογήσεις χρησιμοποιήστε βίδες και ούπια διαστολής κατάλληλα για τον τύπο του τοίχου (π.χ. μπeton αρμέ, γύψο, κλπ). Στην περίπτωση που οι βίδες και τα ούπια σας παρέχονται με το προϊόν βεβαιωθείτε ότι είναι κατάλληλα για τον τύπο του τοίχου στον οποίο θα στερεωθεί ο απορροφητήρας.

• Στερεωση των διακοσμητικών τηλεσκοπικών ρακωρ:

Προετοιμάστε την ηλεκτρική τροφοδοσία εντός του όγκου του διακοσμητικού ρακωρ. Αν η συσκευή σας εγκατασταθεί σε έκδοση απορρόφησης ή σε έκδοση με εξωτερικό μοτέρ, προετοιμάστε την οπή εκκένωσης αέρα. Εγκαταστήστε το μεταλλικό στοιχείο στήριξης της πάνω διακοσμητικής καπνοδόχου και στερεώστε τη στον τοίχο έτσι ώστε να ευθυγραμμιστεί με τον απορροφητήρα μέσω των βιδών **A** (Εικ.3), τηρείστε την απόσταση από το ταβάνι όπως φαίνεται στην Εικ.2. Συνδέστε, μέσω ενός σωλήνα εξαγωγής αέρα, τη φλάντζα **C** στην οπή εξαγωγής αέρα (Εικ.5). Περάστε τη διακοσμητική πάνω καπνοδόχο στο εσωτερικό της διακοσμητικής κάτω καπνοδόχου και στερεώστε τις πάνω στην κατασκευή. Τραβήξτε το επάνω ρακωρ μέχρι τη ράβδο και στερεώστε το με τις βίδες **B** (Εικ.5). Για να μετατρέψετε τον απορροφητήρα από έκδοση απορρόφησης σε έκδοση διήθησης, ζητήστε από τον μεταπωλητή σας τα φίλτρα ενεργού άνθρακα και ακολουθήστε τις οδηγίες συναρμολόγησης.

• Έκδοση διήθησης:

Εγκαταστήστε τον απορροφητήρα και τα δύο ρακωρ όπως υποδεικνύεται στην παράγραφο που αφορά την αναμολόγηση του απορροφητήρα στην έκδοση απορρόφησης. Συνδέστε τον εκτροπή αέρα **M** στο μεταλλικό στοιχείο στερέωσης και στερεώστε τον με τις βίδες **I** όπως ορίζεται στην Εικ.4. Τα φίλτρα του ενεργού άνθρακα πρέπει να εφαρμόζονται στο σύστημα αναρρόφησης που βρίσκεται στο εσωτερικό του απορροφητήρα στο κέντρο του, περιστρέφοντάς τα κατά 90 μοίρες μέχρι να συνδεθούν (Εικ.8).

ΧΡΗΣΗ ΚΑΙ ΣΥΝΤΗΡΗΣΗ

• Συνιστάται να θέτετε σε λειτουργία τη συσκευή πριν προχωρήσετε στο μαγείρεμα κάποιο τροφίμου. Συστήνεται να αφήνετε τη συσκευή να λειτουργεί για 15 λεπτά αφού τελειώσετε το μαγείρεμα των τροφίμων, για πλήρη εκκένωση του μολυσμένου αέρα. Η καλή λειτουργία του απορροφητήρα εξαρτάται από τη σωστή και συνεχή συντήρηση. Ιδιαίτερη προσοχή πρέπει να δοθεί στο φίλτρο συγκράτησης λίπους και στο φίλτρο ενεργού άνθρακα.

• Το φίλτρο συγκράτησης λίπους έχει ως σκοπό τη συγκράτηση των λιπαρών σωματιδίων που αιωρούνται στον αέρα, συνεπώς υπόκειται σε έμφραξη σε χρονικά διαστήματα που ποικίλουν ανάλογα με τη χρήση της συσκευής.

- Προκειμένου να αποφευχθεί κάθε κίνδυνος πυρκαγιάς, το ανώτερο κάθε 2 μήνες, είναι απαραίτητο να πλένετε τα φίλτρα αντιγράσου στο χέρι, χρησιμοποιώντας ρευστά ουδέτερα απορρυπαντικά, ή σε πλυντήρια πιάτων σε χαμηλές θερμοκρασίες και σε σύντομες πλύσεις.

- Μετά από μερικές πλύσεις, μπορεί να διαπιστωθούν αλλοιώσεις του χρώματος. Το γεγονός αυτό δεν αποτελεί λόγο διαμαρτυρίας για τυχόν αντικατάστασή τους.

• Τα ενεργά φίλτρα άνθρακα χρησιμοποιούνται για τον καθαρισμό του αέρα που ανακυκλώνεται στο περιβάλλον και έχει τη λειτουργία να μειώνει τις δυσάρεστες οσμές που προκαλούνται από το μαγείρεμα.

- Τα μη ανανεώσιμα ενεργά φίλτρα άνθρακα πρέπει να αντικαθίστανται κάθε 4 μήνες το ανώτερο. Ο κορεσμός του

ενεργού άνθρακα εξαρτάται περίπου από τη διάρκεια χρήσης της συσκευής, από τον τύπο της κουζίνας και από τη συχνότητα με την οποία γίνεται ο καθαρισμός του φίλτρου αντιγράσου.

• **Πριν επανατοποθετήσετε τα φίλτρα αντιγράσου και τα ενεργά ανανεώσιμα φίλτρα άνθρακα προσέξτε αυτά να έχουν στεγνώσει καλά.**

• **Καθαρίζετε συχνά τον απορροφητήρα, τόσο εσωτερικά όσο και εξωτερικά, χρησιμοποιώντας ένα πανί εμποτισμένο με νερό ή ουδέτερα μη διαβρωτικά υγρά απορρυπαντικά.**

• Η εγκατάσταση φωτισμού σχεδιάστηκε για να χρησιμοποιείται κατά το μαγείρεμα και όχι για γενικό παρατεταμένο φωτισμό του χώρου. Η παρατεταμένη χρήση του φωτισμού μειώνει σημαντικά τη μέση διάρκεια των λυχνιών.

• **Προσοχή:** Η μη τήρηση των προειδοποιήσεων για την καθαριότητα του απορροφητήρα και την αντικατάσταση και καθαρισμό των φίλτρων μπορεί να προκαλέσει πυρκαγιά. Σας συνιστούμε κατά συνέπεια να ακολουθείτε προσεκτικά τις οδηγίες που προτείνονται.

• Αντικατάσταση των λυχνιών αλογόνου (Εικ.11):

Για την αντικατάσταση των λυχνιών αλογόνου **B** βγάλτε το γυαλάκι **C** κάνοντας αντίσταση στις σχετικές εσοχές. Αντικαταστήστε με λυχνίες ίδιου τύπου. **Προσοχή:** μην αγγίζετε τη λυχνία με γυμνά χέρια.

• Αντικατάσταση των λαμπτήρων LED (Εικ.12):

Αν η έκδοση της συσκευής είναι με λαμπτήρες **LED** για την αντικατάσταση χρειάζεται η επέμβαση ενός ειδικευμένου τεχνικού.

• Αντικατάσταση των λαμπτήρων πυρακτώσεως/αλογόνου/φθορισμού (Εικ.13):

Χρησιμοποιείτε μόνο λαμπτήρες του ίδιου τύπου και ικανότητα απορρόφησης ηλεκτρικής ισχύος εγκατεστημένα στη συσκευή.

• **Εντολες slider (Εικ.16)** παρακάτω αναφέρεται τα σύμβολα που χρησιμοποιούνται:

A = Διακόπτης για το φως

A1 = πλήκτρο Off

A2 = πλήκτρο On

B = πλήκτρο Gemma φωτάκι

C = Έλεγχος ταχύτητας

C1 = πλήκτρο Off

C2 = πλήκτρο ΠΡΩΤΗ ΤΑΧΥΤΗΤΑ

C3 = πλήκτρο ΔΕΥΤΕΡΗ ΤΑΧΥΤΗΤΑ

C4 = πλήκτρο ΤΡΙΤΗ ΤΑΧΥΤΗΤΑ.

• Εντολες μηχανικοί (Εικ.15):

A = πλήκτρο ΦΩΤΙΣΜΟΣ

B = πλήκτρο ΟΦΦ ΤΑΧΥΤΗΤΑ

C = πλήκτρο ΠΡΩΤΗ ΤΑΧΥΤΗΤΑ

D = πλήκτρο ΔΕΥΤΕΡΗ ΤΑΧΥΤΗΤΑ

E = πλήκτρο ΤΡΙΤΗ ΤΑΧΥΤΗΤΑ.

• Μηχανικές εντολές (Εικ.19) τα σύμβολα αναφέρονται στη συνέχεια:

A = πλήκτρο ΦΩΣ/ON-OFF

B = πλήκτρο OFF/ΠΡΩΤΗ ΤΑΧΥΤΗΤΑ

C = πλήκτρο ΔΕΥΤΕΡΗΣ ΤΑΧΥΤΗΤΑΣ

D = πλήκτρο ΤΡΙΤΗΣ ΤΑΧΥΤΗΤΑΣ

Αν σβήσετε την κάπα στην πρώτη, δεύτερη ή Τρίτη ταχύτητα, τη στιγμή που την ανάψετε και πάλι, θα ξεκινήσει με την ίδια ταχύτητα άσκησης που βρισκόταν τη στιγμή του σβήσματος.

• Εντολες φωτεινός (Εικ.18):

A = πλήκτρο ΦΩΤΙΣΜΟΣ

B = πλῆκτρο ΟΦΦ ΤΑΧΥΤΗΤΑ
C = πλῆκτρο ΠΡΩΤΗ ΤΑΧΥΤΗΤΑ
D = πλῆκτρο ΔΕΥΤΕΡΗ ΤΑΧΥΤΗΤΑ
E = πλῆκτρο ΤΡΙΤΗ ΤΑΧΥΤΗΤΑ
F = πλῆκτρο ΤΙΜΕΡ ΑΥΤΟΜΑΤΟ ΣΤΑΜΑΤΗΜΑ 15 λεπτῶν (*)

Ἀν ἡ συσκευή σας διαθέτει τὴ λειτουργία **ENTONH** ταχύτητα, ξεκινώντας ἀπὸ τὴ ΤΡΙΤΗ ταχύτητα καὶ κρατώντας πατημένο γιὰ 2 δευτερόλεπτα περίπου τὸ πλῆκτρο **E** αὐτὴ θὰ ενεργοποιηθεῖ γιὰ 10 λεπτά καὶ στὴ συνέχεια θὰ επιστρέφει στὴν προκαθορισμένη ταχύτητα. Ὅταν ἡ λειτουργία εἶναι ενεργὴ τὸ LED αναβοσβήνει. Γιὰ νὰ τὴ διακόψετε πρὶν ἀπὸ τὰ 10 λεπτά πατήστε ξανά τὸ πλῆκτρο **E**. Σὲ ορισμένα μοντέλα μπορεῖτε νὰ ενεργοποιήσετε τὴ λειτουργία ἀκόμα καὶ με τὴν πρώτη καὶ τὴ δεύτερη ταχύτητα.

Πιέζοντας τὸ πλῆκτρο **F** γιὰ 2 δευτερόλεπτα (με τὸν απορροφητήρα σβηστό) ενεργοποιεῖται ἡ λειτουργία "**clean air**". Αὐτὴ ἡ λειτουργία ἀνάβει τὸν κινητήρα γιὰ 10 λεπτά κάθε ὥρα στὴν πρώτη ταχύτητα. Μόλις ενεργοποιηθεῖ ἡ λειτουργία, ὁ κινητήρας ξεκινά με τὴν 1η ταχύτητα γιὰ 10 λεπτά κατὰ τὴ διάρκεια τῶν ὁποίων θὰ πρέπει νὰ αναβοσβήνει τὸ πλῆκτρο **F** καὶ τὸ πλῆκτρο **C**. Ἀφοῦ περάσει αὐτὸς ὁ χρόνος ὁ κινητήρας σβήνει καὶ τὸ φωτάκι τοῦ πλῆκτροῦ **F** παραμένει ἀναμμένο σταθερὸ ἕως ὅτου μετὰ ἀπὸ ἄλλα 50 λεπτά ξαναξεκινᾷ ὁ κινητήρας με τὴν πρώτη ταχύτητα καὶ τὰ φωτάκια **F** καὶ **C** ξαναρχίζουν νὰ αναβοσβήνουν γιὰ 10 λεπτά καὶ ἔτσι συνεχίζει. Πατώντας ὁποιοδήποτε πλῆκτρο ἐκτὸς ἀπὸ τὰ φώτα τοῦ απορροφητήρα, επιστρέφει στὴν κανονικὴ λειτουργία (πχ. ἀν πατήσετε τὸ πλῆκτρο **D** ἀπενεργοποιεῖται ἡ λειτουργία "**clean air**" καὶ τὸ μοτέρ μπλάνει στὴ 2η ταχύτητα. Πατώντας τὸ πλῆκτρο **B** ἡ λειτουργία ἀπενεργοποιεῖται.

(*) Ἡ λειτουργία "**TIMER ΑΥΤΟΜΑΤΟ ΣΒΗΣΙΜΟ**" καθυστερεῖ τὸ σταμάτημα τοῦ απορροφητήρα, που θὰ συνεχίσει νὰ λειτουργεῖ στὴν τρέχουσα ταχύτητα κατὰ τὴν ενεργοποίησιν αὐτῆς τῆς λειτουργίας καὶ γιὰ 15 λεπτά.

• Κορεσμός φίλτρων συγκράτησης λίπους/ενεργοῦ ἀνθράκα:

- Ὅταν τὸ κουμπὶ **A** αναβοσβήνει με συχνότητα **2 sec**. τὰ φίλτρα συγκράτησης λίπους πρέπει νὰ πλύνονται.
- Ὅταν τὸ πλῆκτρο **A** αναβοσβήνει κάθε **0,5 δευτ.** τὰ ενεργὰ φίλτρα ἀνθράκα πρέπει νὰ πλυθοῦν ἢ νὰ αντικατασταθοῦν σύμφωνα με τὸν τύπο τοῦ φίλτρου.
Ἀφοῦ ἐπαναποθεθεῖ τὸ καθαρὸ φίλτρο θὰ πρέπει νὰ κάνετε reset στὴν ηλεκτρονικὴ μνήμη πιέζοντας τὸ κουμπὶ **A** γιὰ περίπου **5 sec**, μέχρι νὰ σταματήσει νὰ αναβοσβήνει.

ΔΕΝ ΑΝΑΛΑΜΒΑΝΟΥΜΕ ΕΥΘΥΝΕΣ ΓΙΑ ΤΥΧΩΝ ΖΗΜΙΕΣ ΠΟΥ ΠΡΟΚΑΛΟΥΝΤΑΙ ΑΠΟ ΤΗΝ ΜΗ ΤΗΡΗΣΗ ΤΩΝ ΣΥΜΒΟΥΛΩΝ ΠΟΥ ΠΡΟΑΝΑΦΕΡΘΗΚΑΝ.

MAGYAR

H

ÁLTALÁNOS TUDNIVALÓK

Κερῆ, figyelmesen olvassa el útmutatónkat, mert fontos tudnivalókat tartalmaz a készülék felszerelésére, használatára és karbantartására vonatkozóan. Őrizze meg, mert a későbbiekben is szüksége lehet rá. A berendezést úgy tervezték, hogy elszívással (a levegőnek a szabadba történő kivezetésével - 1B.ábra), szűrővel (a levegő visszavezetésével - 1A.ábra), vagy külső motorral (1C.ábra) is használható.

BIZTONSÁGI FIGYELMEZTETÉSEK

1. Figyeljünk arra, hogyha nem villanymű működő és ugyanannak a helyiségnek a légtérét használó elszívó, kályha vagy tűzhely működik egyszerre, akkor az elszívó esetleg kivonja a kályha vagy a tűzhely égéséhez szükséges levegőt. A helyiség negatív nyomása 4 PA-nál nem lehet nagyobb (4x10⁻⁵ bar). A biztonságos működés érdekében gondoskodjunk a helyiség megfelelő levegőellátásáról. A szennyezett levegő külső térbe való elvezetések tartasuk be az ide vonatkozó előírásokat.

Mielőtt bekötné a modellt az elektromos hálózatba:

-Ellenőrizze a (a készülék belsejében található) műszaki adatokat tartalmazó táblát, és győződjön meg arról, hogy az elektromos hálózat feszültsége és teljesítménye megfelel-e a feltüntetett adatoknak, valamint, hogy a csatlakozó megfelelő-e. Amennyiben kétségy merülnek fel, forduljon szakképzett villanszerelőhöz.

-Ha a tápkábel megsérült, ki kell cserélni egy másik kábelre, vagy a gyártónál vagy annak szervizközpontjában beszerezhető speciális egységre.

-3A-s biztosítékkal ellátott csatlakozódugóval kösse be a hálózatba az egységet, vagy csatlakoztassa 3A-s biztosítékkal védett kétfázisú kábel két éréhez.

2. FIGYELEM!

Bizonyos esetekben az elektromos készülékek veszélyt jelenthetnek.

A) Az elszívó működése közben ne ellenőrizze a szűrők állapotát.

B) A készülék világításának hosszan tartó használata közben vagy közvetlenül azt követően ne érjen az izzókhöz vagy a mellettük lévő felületekhez.

C) Az elszívó alatt tilos nyílt lángon sütni.

D) Ne használjon nyílt lángot, mert az tönkretelheti a szűrőket és tüzet okozhat.

E) Tartsa folyamatosan szem előtt a sütést, nehogy a forró olaj meggyaladjon.

F) A karbantartási műveletek előtt húzza ki a konnektort a dugóból.

G) A készülék nem gyerekek vagy felügyelet nélkül hagyott, működtetésre alkalmatlan személyek általi használatra lett tervezve.

H) Vigyázzon a gyerekekre, hogy nehegy játsszanak a készülékkel.

I) Amennyiben az elszívót gázzal vagy más éghető anyaggal működő készülékkel együtt használja, a helyiségnek megfelelő szellőzéssel kell rendelkeznie.

L) Amennyiben a tisztítási műveleteket nem az utasításoknak megfelelően végzi el, fennáll a veszélye annak, hogy a készülék kigyullad.

A készülék megfelel az elektromos és elektronikus berendezések hulladékairól (WEEE) szóló 2002/96/EK európai uniós irányelvnek. Gondoskodjon a termék megfelelő kezeléséről, annak működésből történő kivonása után, a felhasználó hozzájárul a környezetre és az egészségre való káros hatások megelőzéséhez.



A terméken vagy a mellékelt dokumentáción feltüntetett jelölés azt jelzi, hogy a termék nem kezelhető háztartási hulladékként, hanem a megfelelő begyűjtő állomásra kell vinni az elektromos és elektronikus berendezések újrahasznosítása érdekében. Készülékétől a hulladékképzésre vonatkozó helyi előírásoknak megfelelően váljon meg. A termékkel kezelésével, összegyűjtésével és újrahasznosításával

kapcsolatos további információkért forduljon a megfelelő helyi irodához, a háztartási hulladékokat begyűjtő szolgáltatóhoz, vagy ahhoz az üzlethez, ahol a készüléket megvásárolta.

FELSZERELÉSI UTASÍTÁSOK

- **A beszerelést és az elektromos bekötést csak szakember végezheti el.**
- **Vegyék fel a védőkesztyűket az összeszerelési műveletek elkezdése előtt.**

• Elektromos bekötés:

Megjegyzés! Ellenőrizze a készülék belsejében elhelyezett adattáblát:

- Amennyiben az adattáblán fel van tüntetve a  szimbólum, akkor a készülék nem csatlakoztatható a földeléshez, ezért a II. szigetelési osztály előírásait kell betartani.

- Amennyiben az adattáblán **NINCS** feltüntetve a  szimbólum, az I. szigetelési osztály előírásait kell betartani.

II. szigetelési osztály

- A termék kéteres kábellel készült, vigyázzunk, hogy az egyik huzalt se kössük a földvezetékbe.

A dugónak a készülék felszerelése után követően is könnyen megközelíthetőnek kell maradnia.

Abban az esetben, ha a készülék dugó nélküli tápkábellel van ellátva, az elektromos hálózatba való bekötéshez a készülék és a hálózat közé be kell iktatni egy, a terhelésre szabott és az érvényes szabványnak megfelelő univerzális megszakítót, melynek érintkezői között legalább 3 mm távolságnak kell lennie.

- A hálózatra való bekötésnél vegyük figyelembe a huzalok színét:

BARNA = **L** fázis

KÉK = **N** nullafázis.

I. szigetelési osztály

A készülék I. osztályú, ezért földelt konnektorba kell csatlakoztatni.

- Az elektromos hálózathoz történő csatlakoztatást az alábbiak szerint kell elvégezni:

BARNA = **L** fázis

KÉK = **N** nulla

SÁRGA/ZÖLD =  föld.

A nulla vezetékkel kell összekötni az **N** jelzésű csatlakozóval, míg a **SÁRGA/ZÖLD** vezetékkel a föld jelhez közeli csatlakozóhoz kell kötni .

Az elektromos összeköttetés kivitelezésekor győződjön meg róla, hogy a dugós csatlakozó a földhöz van csatlakoztatva.

Az elszívó kürtőjének felszerelése után, ügyeljen rá, hogy az elektromos kapcsoló könnyen hozzáférhető legyen. Abban az esetben, ha közvetlenül csatlakoztatja az elektromos hálózatra, a készülék és a hálózat közé be kell iktatni egy, a terhelésre szabott és az érvényes szabványnak megfelelő univerzális megszakítót, melynek érintkezői között legalább 3 mm legyen a távolság.

- A főzőlap főzéshez használt edényeket tartó felülete és a konyhai elszívó alsó része között minimum **65 cm** távolságnak kell lennie. Ha két vagy több elvezető csövet kell összeszerelnünk, akkor az alsó csövet illesszük a felső belsejébe. Az elszívó csövet ne vesszük olyan kéménybe, amelyben meleg levegő áramlik, vagy amely nem villanypalán működő berendezés égéstermékét vezeti el. A szerelés megkönnyítéséhez az összeszerelés megkezdése előtt távolítsuk el a zsírszűrőt/ zsírszűrőket (7. ábra).
- Amennyiben a készüléket konyhai szagelszívóként szereli fel,

gondoskodjon kéménynyílásról.

- Tanácsos a levegőkimeneti cső átmérőjével megegyező átmérőjű levegőelvezető csövet használni. Az átmércsökkenés csökkenti a termék teljesítményét, és növeli a zajosságát.

- Amennyiben az Önök készülékét úgy tervezték, hogy központi elszívó rendszerrel rendelkező otthonokban lehessen használni, a következő műveleteket kell elvégezni:

- A kapcsoló egy termo-elektromos berendezésen keresztül egy szelep nyitását és zárását vezérli. Amennyiben a kapcsolót **BE (ON)** állásba kapcsolja, egy perc elteltével a szelep 90°-kal elfordulva kinyílik, ezzel lehetővé teszi az elhasznált levegő elszívását. Amennyiben a kapcsolót **KI (OFF)** állásba kapcsolja, 100 másodperc elteltével a szelep bezáródik.

• Fali rögzítés:

Fúrja ki az **A** furatot a jelölt magasságban (2. ábr.). Rögzítse a készüléket, és állítsa vízszintbe a felső szekrényekhez képest. A beszábozást követően rögzítsük véglegesen a kürtőt a **2 A** jelű csavarral (5. ábra). A felszereléshez a fal fajtájának (pl. vasbeton, gipszkarton, stb.) megfelelő csavarokat és szélesedő tipliket használjunk. Amennyiben a kürtővel együtt leszállításra kerülnek a csavarok és a tiplik is, ellenőrizzük, hogy azok megfelelnek-e a faltípusnak, ahova a kürtőt rögzíteni kell.

• A teleszkopikus díszítőelemek rögzítése:

A díszítő elem által takart térben alakítsuk ki a tápfeszültség bekötését. Amennyiben a berendezést elszívóval, vagy külső motorral szerelik, gondoskodni kell a levegő elvezetéshez szükséges nyílásról. Helyezze fel, és az **A** csavarok segítségével rögzítse a felső díszítőelem tartókengyelét a falra úgy, hogy a tengelye egybe essen a készülék tengelyével (3. ábra), és tartsa be a plafontól számított távolságot (lásd 2. ábra). A levegő elvezető cső segítségével csatlakoztassa a **C** karimát a levegő elvezető nyíláshoz (5. ábra). Csúsztassa a felső kürtőt az alsó kürtőbe, és helyezze a készülék burkolatára. Rögzítsük az alsó csatlakozó elemet a kürtőhöz, a felső csatlakozó elemet húzzuk ki a bilincsig, majd a **B** csavarokkal rögzítsük (6. ábra). Az elszívóval szerelt kürtő szűrőre való átalakításához a viszonteladótól meg kell rendelni az aktív szentes szűrőket, és a szerelési útmutató szerint be kell azokat szerelni.

• Szűrős változat:

Az elszívóval szerelt kürtő szerelési utasításait tartalmazó fejezetben megadott módon szereljük fel a kürtőt és a két csatlakozó elemet. Csatlakoztassa a levegő elterelő csatornát **M** a kengyelhez, és rögzítse az **I** csavarokkal a 4. ábrán látható módon. Az aktív szenteszűrőket helyezze a kürtő belsejében elhelyezett elszívó testbe középre, majd fordítsa el 90 fokkal, amíg nem éri a megfelelő rögzítést jelző kattánást (8. ábra).

HASZNÁLAT ÉS KARBANTARTÁS

- Mielőtt bármilyen étel főzésébe belekezdene, tanácsos bekapcsolni a készüléket. A szennyezett levegő teljes kiszellőztetése érdekében a főzés végét követően ajánlatos még 15 percig bekapcsolva hagyni az elszívót. Az elszívó tökéletes működtetése megfelelő és folyamatos karbantartást igényel. Különös figyelmet kell fordítani a zsír- és az aktív szenteszűrőre.

- **A zsírszűrő** megköti a levegőben lévő zsírszemcséket, melyek a használatától függően idővel eltömítik a készüléket.
 - Egy esetleges tűzveszély megelőzése érdekében legfeljebb kéthavonta mossa el kézzel a zsírszűrőket. Használjon semleges folyékony mosószereket, vagy mossa el a zsírszűrőt

alacsony hőmérsékleten mosogatógépben rövid programon. Ne használjon súrolószert.

- Néhány mosás után a zsírszűrő színe megváltozhat. Ez nem szolgáltat alapot reklamációra, és a szűrő esetleges cseréjére.

• **Aktív szénszűrők** feladata, hogy megtisztítsák a környezetbe visszaáramoltatott levegőt, és csökkentsék a főzés során keletkező kellemetlen szagokat.

- A nem regenerálható aktív szénszűrőket legfeljebb 4 havonta cserélni kell. Az aktív szén telítődését befolyásoló tényezők: a készülék használatának időtartama, főzési szokások és a zsírszűrő tisztításának gyakorisága.

• **A zsírszűrők és a regenerálható aktív szénszűrők visszahelyezése előtt várja meg, hogy a szénszűrők teljesen megszáradjanak.**

• **Az elszívó külső és belső részét tisztítsa meg rendszeresen egy vízzel vagy semleges folyékony nem súroló hatású mosószerrel átitatott ruhával.**

• A világítóberendezést főzés közbeni használatra tervezték, és nem a konyha általános, huzamos idejű megvilágítására. A huzamos idejű használat lényegesen lecsökkenti az égők átlag élettartamát.

• **Figyelem:** az elszívó és a szűrők tisztítására ill. a szűrők cseréjére vonatkozó utasítások be nem tartása megnöveli a tűzeset kockázatát. Ezért azt tanácsoljuk, kövesse az utasításokat.

• **A halogénizzók cseréje (13.ábra):**

A B halogénizzók cseréjéhez a megfelelő réseken keresztül megemelve vegye le a C üvegburát. Cserélje ki az izzókat azonos típusúakra! **Figyelem!** Ne fogja meg a lámpát csupasz kézzel!

• **A FÉNYJELZŐ lámpák kicserélése (14.ábra):**

Amennyiben a készülék FÉNYJELZŐ lámpával ellátott típusú, a lámpa kicseréléséhez villanyszerelőt kell hívni.

• **Izzók/halogén/fluoreszkáló lámpák cseréje (15.ábra):**

Csak a készülékre felszerelttel megegyező erősségű és típusú izzót használjon.

• **Vezérlések slider jelmagyarázat (9.ábra):**

A = Villanykapcsoló
A1 = Ki gomb
A2 = Be gomb
B = Gyöngy gomb kijelzőlámpa
C = Sebesség ellenőrzése
C1 = Ki gomb
C2 = EGYES SEBESSÉG gomb
C3 = KETTES SEBESSÉG gomb
C4 = HÁRMAS SEBESSÉG gomb.

• **Vezérlés mechanikus (10.ábra):**

A = VILÁGÍTÁS
B = OFF
C = ELSŐ SEBESSÉG
D = MÁSODIK SEBESSÉG
E = HARMADIK SEBESSÉG.

• **Kezelőszervek (11.ábra)** a jelölésekhez tartozó magyarázat:

A = VILÁGÍTÁS kapcsoló
B = KIKAPCSOLÓ/ELSŐ SEBESSÉGFOKOZAT gomb
C = MÁSODIK SEBESSÉGFOKOZAT gomb
D = HARMADIK SEBESSÉGFOKOZAT gomb.

Ha az elszívó első, második vagy harmadik sebességfokozatban működik, amikor kikapcsolja, a visszakapcsoláskor az elszívó

ugyanabban a sebességfokozatban indul el, mint amelyikben a kikapcsolás pillanatában működött.

• **Vezérlés (12.ábra) Fényvezérlés:**

A = VILÁGÍTÁS
B = OFF
C = ELSŐ SEBESSÉG
D = MÁSODIK SEBESSÉG
E = HARMADIK SEBESSÉG
F = LEÁLLÍTÁS AUTOMATIKUS KÉSLELTETÉSE 15 perccel (*)

Ha az ön készüléke rendelkezik **INTENZÍV** sebességfokozattal, a fokozat bekapcsolásához állítsa a készüléket **HARMADIK** fokozatba, majd tartsa nyomva az **E** gombot kb. 2 másodpercig. Az intenzív sebesség 10 perc működés után kikapcsol, és a készülék az eredetileg beállított fokozaton üzemel tovább. Amikor a funkció aktív, a led villog. Ha a funkciót nem kívánja 10 percig üzemeltetni, a kikapcsoláshoz nyomja meg ismételtén az **E** gombot.

Egyes modellek esetében az intenzív funkció egyes vagy kettős fokozat mellett is bekapcsolható.

Ha 2 másodpercig nyomva tartja (kikapcsolt szagelszívó mellett) az **F** gombot, működésbe lép a "**clean air**" funkció. Ez a funkció óránként 10 percre bekapcsolja a motort egyes sebességen. Amint működésbe hozta a funkciót, 10 percre beindul a motor egyes sebességen. Ez alatt az idő alatt az **F** és a **C** gomb együtt villog. 10 perc elteltével a motor kikapcsolódik, és az **F** gomb ledje folyamatos fénnnyel ég. 50 perccel később a motor ismételtén be fog indulni az egyes sebességen és az **F** és **C** ledék ismételtén villogni fognak 10 percig, stb. Lenyomva bármelyik gombot a fényekre vonatkozó gombokon kívül, a páraelszívó visszatér a rendes üzemmódba (pl. ha lenyomják a **D** gombot, érvénytelenítve lesz "**clean air**" (tisztta levegő) funkció és a motor 2-es sebességre lesz beállítva; a **B** gomb lenyomásával a funkció ki lesz kapcsolva).

(*) A "**LEÁLLÍTÁS AUTOMATIKUS KÉSLELTETÉSE**" megakadályozza az elszívó kikapcsolását és a búra a funkció bekapcsolásakor folyamatban levő üzembességen fog működni még 15 perccel.

• **A zsírszűrők/aktív szénszűrők telítődése:**

-Amikor az **A 2 másodperces** időközönként villog, mossa el a zsírszűrőket.

-Amikor az **A gomb 0,5 másodperces** időközönként villog a mossa el vagy cserélje ki az aktív szénszűrőt (a szűrő típusától függően).

Miután visszahelyezte a tiszta szűrőt, az elektromos memória nullázásához nagyjából **öt másodpercre** tartsa lenyomva az **A** gombot, míg az villogni nem kezd!

A HASZNÁLATI UTASÍTÁS BE NEM TARTÁSÁBÓL EREDŐ KÁRÓKÉRT SEMMINEMŰ FELELŐSÉGET NEM VÁLLALUNK.

NORSK

N

GENERELT

Les denne bruksanvisningen nøye. Her gis viktig informasjon angående sikker installering, bruk og vedlikehold av apparatet. Ta vare på bruksanvisningen for fremtidige behov. Apparatet er laget for å kunne brukes i avtrekksversjon (suge ut luft utenifra - Fig.1B), filterversjon (resirkulere luft innvendig - Fig.1A) eller versjon med eksternt motor (Fig.1C).

SIKKERHETS INFORMASJON

1. Vær forsiktig dersom en vifte med utvendig avløp benyttes i samme rom som en brenner eller en ovn som ikke går på elektrisk strøm, da viften trekker ut luften brennere eller ovnen trenger til forbreningen. Det negative trykket i rommet må ikke overstige 4 Pa (4×10^{-5} bar). For sikker bruk må man derfor sørge for tilstrekkelig ventilasjon av lokalet. Avtrekket skal utføres i henhold til gjeldende forskrifter.

Før modellen kobles til det elektriske systemet:

- Kontroller typeskiltet (befinner seg inni apparatet) for å kontrollere at spenning og styrke er i samsvar med strømmettet og at forbindelseskontakten er egnet. Er du i tvil ta kontakt med en kvalifisert elektriker.

- Dersom strømledningen er ødelagt, må denne byttes ut med en kabel eller en spesialenhet som kan skaffes hos produsenten eller serviceavdelingen til produsenten.

- Koble anordningen til strømtilførselen ved hjelp av et støpsel med sikring 3A eller til de to ledningene til bifasen beskyttet av en sikring 3A.

2. Advarsel!

I noen situasjoner kan elektriske apparater utgjøre en fare.

A) Ikke kontrollere filtrens tilstand mens avtrekket er i bruk.

B) Ikke berøre lyspærene eller de nærliggende områdene under eller rett etter lengre bruk av belysningsanlegget.

C) Det er forbudt å steke mat med flammer under avtrekket.

D) Unngå å åpen ild, siden den skader filtrene og kan medføre brann.

E) Hold frityrsteking av mat konstant under kontroll, for å unngå å oljen tar fyr.

F) Trekk ut støpselet fra stikkkontakten før du foretar vedlikeholdsarbeid.

G) Apparatet er ikke ment til brukes av barn eller ikke selvstendige personer uten overvåking.

H) Overvåk barna for å være sikre på at de ikke leker med ovnen.

I) Når avtrekket benyttes samtidig med apparater som brenner gass eller andre brennstoffer, må rommet være passende utluftet.

L) Hvis rengjøringsinngrepene ikke utføres i samsvar med anvisningene, er det fare for at det kan oppstå en brann.

Dette apparatet er merket i samsvar med det europeiske direktivet EC/96/2002, "Waste Electrical and Electronic Equipment" (WEEE). Ved å forsikre seg om at dette produktet blir avstans på korrekt måte vil brukeren bidra til å hindre potensielt negative effekter for miljø og helse.



Symboler på produktet, eller i den medfølgende dokumentasjonen viser til at dette produktet ikke må behandles som husholdningsavfall, men må leveres inn til spesialinnsamling for elektriske og elektroniske produkter for resirkulering. Man må kvitte seg med apparatet slik lokale regler for avsetning og resirkulering tilsier.

For nærmere informasjon om behandling, gjenvinning og resirkulering av dette produktet må man kontakte det lokale avfallsseksjon, offentlig kontor med ansvar for søppelinnsamling eller butikken der produktet ble kjøpt.

INSTALLASJONSVEILEDNING

• **Montering og elektriske koblinger må utføres av kvalifisert personale.**

• **Bruk vernehansker under monteringsarbeidet.**

• Elektrisk tilkobling:

Merk! Verifiser datamerket som finnes på innsiden av apparatet:

- Hvis symbolet vises på platen, betyr det at ingen jordforbindelse må gjøres på apparatet, følg derfor instruksjonene for isolasjonsklasse II.

- Hvis symbolet vises på platen, følg instruksjonene for isolasjonsklasse I.

Isolasjonsklasse II

- Apparatet er fremstilt i klasse II, ingen leder skal derfor kobles til jord. Støpselet må være lett tilgjengelig etter installasjon av apparatet. Hvis apparatet er utstyrt med en strømledning uten støpsel, må en omnipolar bryter i passende størrelse med 3 mm minimum åpning mellom kontaktene festes mellom apparatet og strømforsyningen i overensstemmelse med lasten og strømforskriftene.

- Tilkobling til strømmettet utføres på følgende måte:

BRUN = L strømførende

BLÅ = N nulleleder.

Isolasjonsklasse I

Dette apparatet tilhører klasse I, av elektriske apparater og må derfor kobles til jordet kontakt.

- Tilkoblingen til strømforsyningen må utføres på følgende måte:

BRUN = L linje

BLÅ = N nøytral

GUL/GRØNN = jording.

Den nøytrale tråden må kobles til pluggen med symbolet **N** mens den **GRØNN/GULE**, tråden må kobles til pluggen nær jordingspunktet .

Ved elektrisk tilkobling må man forsikre seg om at kontakten er jordet. Etter montering av oppsugingsviften må man kontrollere at el-kontaktene lett kan nås i den endelige posisjonen. Ved direkte påkobling til strømmettet er det nødvendig å sette inn en flerpol-bryter mellom apparatet og strømmettet med en minimumsavstand på 3 mm mellom kontaktene, og som er egnet til strømbehovet og i overensstemmelse med gjeldende regler.

• Avstanden fra støtteoverflaten hvor kokekarene står på kokeoverflaten og laveste punkt på kjøkkenheten må være minst **65 cm**. Dersom det benyttes en avtrekkskanal bestående av to eller flere deler, skal den øvre delen tres utenpå den nedre. Koble ikke ventilatoravtrekket til et rør der det passerer varmluft eller røyk fra apparater som ikke går på strøm. Ta ut det/de fetthemmende filteret/filtrene (Fig.7) før du begynner med monteringen. Dette gjør det lettere å manøvrere apparatet.

- Inledning montering av apparatet i avtrekksversjon, forbered på forhånd hullet for luftervakning.

• Det anbefales å bruke et lufttømmerør med samme diameter som veggventilens munning. Bruk av et reduksjonsrør kan forringe produktets ytelse og øke støyen.

• Dersom ditt apparat er prosjektert for bruk i hus utstyrt med sentralstøvsuger gjør som følgende:

Bryteren styrer åpning og lukking av en ventil ved hjelp av en termoelektrisk anordning. Ved å sette bryteren på **ON**, åpnes ventilen etter ett minutt ved å snu seg 90° og tillater på denne måten oppsuging av den dårlige luften. Ved å sette bryteren på **OFF**, vil ventilen lukke seg etter 100 sekunder.

• Festing til vegg:

Lag hull **A** ved å overholde oppførte mål (Fig.2). Fest apparatet til veggen og plassert det horisontalt i forhold til skapet. Når det er riktig regulert, fest kappen godt ved hjelp av de 2 skruene **A** (Fig.5). Ta i bruk skruer og pluggen som passer til veggen hvor apparatet skal monteres (f.eks. betong, gipsplater, etc). Om skruer og pluggen følger med produktet, forsikre deg om at de passer til veggen hvor kappen skal monteres.

• Festing av de dekorative teleskopiske rørene:

Ordne det slik at de elektriske ledningene går innvendig i det dekorative røret. Om apparatet ditt skal installeres i avtrekksversjon eller i versjon med ekstern motor, lag i stand hullet for utsuging av luft. Installer det øverste dekorative rørets brakett og fest det til veggen slik at det er i linje med hetten. Bruk skruene **A** (Fig.3) og overhold avstanden fra taket som indikeres i Fig.2. Bruk et rør for luftutslipp og kobl flens **C** til hullet for luftutslipp (Fig.5). Før det øverste dekorative røret inn i det nederste dekorative røret og plasser dem oppå selve strukturen. Trekk ut det øverste røret helt til støtteamen, og fest det med skruene **B** (Fig.6). For å skifte fra avtrekksversjon til filterversjon, spør forhandleren din etter filtre i aktivt karbon og følge monteringsanvisningene.

• Filterversjon:

Installer kappen og de to rørene slik som vist i paragrafen for montering av avtrekkskappen. Kobl luftavviker **M** til braketten og fest den med skruene **I**, som vist i Fig.4. Aktive kullfiltere må anvendes på utsugingsenheten inne i hetten ved å sentrere dem på denne og ved å vri dem 90 grader, slik at de festes (Fig.8).

BRUK OG VEDLIKEHOLD

• Vi anbefaler at kjøkkenviften slås på før du tilbereder mat. Vi anbefaler også at apparatet får stå på i 15 minutter etter at maten er ferdig, slik at all forurenset luft elimineres. Den effektive ytelsen til kjøkkenviften avhenger av stadig vedlikehold; antifettfilteret og det aktive karbonfilteret krever begge ekstra vedlikehold.

• **Antifettfilteret** brukes til å samle opp alle fettpartikler som finnes i lufta, og dermed er det utsatt for metning (tiden det tar for at filteret blir fullt avhenger av måten apparatet brukes på).

- For å unngå fare for brann, må man vaske fettfiltrene minst hver 2. måned for hånd med et mildt, ikke-slipende flytende vaskemiddel eller i oppvaskmaskin ved lave temperaturer og korte sykluser.

- Etter noen vask, kan fargeendringer forekomme. Dette gir ikke rett til erstatning.

• **Aktive kullfilter** brukes for å rense luften som sendes ut i rommet igjen og har som funksjon å dempe lukten som oppstår ved matlaging.

- Aktive kullfilter som ikke kan regenereres må byttes må byttes ut minst hver 4.måned. Metningsnivået til kullfilteret avhenger av brukshyppigheten til apparatet, typen matlaging som utføres og hvor regelmessig antifettfiltrene rengjøres.

• **Før man setter på plass fettfiltrene og de aktive kullfilterne er det viktig at disse er helt tørre.**

• **Rengjør hetten ofte både innvendig og utvendig. Bruk en klut fuktet enten med vann eller med et nøytralt og ikke slipende vaskemiddel.**

• Belysningsanlegget er prosjektert for bruk under matlaging og ikke for lengre opplysning av rommet. Forlenget bruk av belysningen minsker varigheten av lyspærene betraktelig.

• **Advarsel:** hvis man ignorerer advarslene som gjelder rengjøring av hetten og bytte og rengjøring av filter kan forår-

sake brann. Det anbefales derfor å følge disse instruksjonene.

• Utskifting av halogene lyspærer (Fig.13):

For å skifte ut de halogene lyspærene **B** ta av glasset **C** ved å trykke på hakkene. Skifte ut med lyspærer av samme type. **Advarsel:** ikke ta på lyspærene med bare hender.

• Bytting av LED lamper (Fig.14):

Hvis apparatversjonen er utstyrt med LED lamper, må disse byttes ut av en faglært tekniker.

• Bytte ut lyspærer/halogenpærer (Fig.15):

Bruk kun pærer som er av samme type og styrke som den som er på apparatet.

• Kommandoer slider (Fig.9) symbolenes betydning:

A = Lysbryter

A1 = Tast Off

A2 = Tast On

B = Tast Gemma varsellampe

C = Hastighetskontroll

C1 = Tast Off

C2 = Tast HASTIGHET EN

C3 = Tast HASTIGHET TO

C4 = Tast HASTIGHET TRE.

• Kontroller mekaniske (Fig.10) benyttes følgende symboler:

A = Tast for BELYSNING

B = Tast for OFF (AV)

C = Tast for FØRSTE HASTIGHET

D = Tast for ANNEN HASTIGHET

E = Tast for TREDJE HASTIGHET.

• Mekaniske kommandoer (Fig.11) forklaring av symboler:

A = Tast for LYS/ON-OFF

B = Tast for OFF/FØRSTE HASTIGHET

C = Tast for ANDRE HASTIGHET

D = Tast for TREDJE HASTIGHET.

Hvis hetten slukkes når den er plassert på første, andre eller tredje hastighet, vil den starte ved samme hastighet når den slås på igjen.

• Kontroller med lys (Fig.12) benyttes følgende symboler:

A = Tast for BELYSNING

B = Tast for OFF (AV)

C = Tast for FØRSTE HASTIGHET

D = Tast for ANNEN HASTIGHET

E = Tast for TREDJE HASTIGHET

F = Tast TIDSURE AUTOMATISK STOPP 15 minutter (*)

Hvis apparat er utstyrt med funksjonshastigheten **INTENSIV**, trykker man på tast **E** i 2 sekunder fra TREDJE hastighet, slik at den aktiveres i 10 minutter før den går tilbake til forrige innstilte hastighet. LED blinker når funksjonen er aktivert. For å avbryte funksjonen før det har gått 10 minutter, trykker man en til gang på **E**. På enkelte modeller er det også mulig å aktivere funksjonen fra første og andre hastighet.

Ved å trykke på tasten **F** i 2 sekunder (når viften er avslått), aktiveres funksjonen "**clean air**". Denne funksjonen gjør at motoren startes i 10 minutter hver time på laveste hastighet. Med en gang funksjonen aktiveres, starter motoren på laveste hastighet og varer i 10 minutter. I disse 10 minuttene blinker både tasten **F** og tasten **C**. Etter disse 10 minuttene stopper motoren og lyset til tasten **F** forblir påslått inntil motoren starter igjen etter 50 minutter. Da begynner lysene til **F** og

C å blinke igjen i 10 minutter osv. Ved å trykke på en hvilken som helst tast, bortsett fra den for lyset, går avtrekkskappen tilbake til normal funksjon (f. eks. hvis man trykker på tast **D** deaktiveres funksjonen "clean air" og motoren stilles inn på 2° hastighet; ved å trykke på tast **B** deaktiveres funksjonen).

(*) Med funksjonen "TIDSUR AUTOMATISK STOPP" utsettes stans av ventilatoren, som vil fortsette å gå i 15 minutter på samme hastighet som da funksjonen ble aktivert.

• Overmetning av aktivt-karbonfilteret/avfettingsfilteret:

-Når tasten **A** blinker med en frekvens på **2 sek.**, er det nødvendig å gjøre rent avfettingsfiltrene.
-Når tasten **A** blinker med en frekvens på **0,5 sek.** må de aktive kullfiltrene rengjøres eller byttes ut avhengig av type filter. Deretter settes det rene filteret tilbake på plass, og man stiller så tilbake minnet ved å trykke på tast **A** i ca **5 sekunder**, helt til det slutter å blinke.

PRODUSENTEN FRASKRIVER SEG ETHVERT ANSVAR FOR SKADER SOM SKYLDES AT OVENNEVNT RETNINGSLINJER IKKE ER BLITT FULGT.

POLSKA

PL

INFORMACJE OGÓLNE

Należy zapoznać się dokładnie z niniejszym tekstem, zawierającym wskazówki, dotyczące bezpieczeństwa przy instalacji, eksploatacji i konserwacji okapu kuchennego. Należy zachować niniejsze instrukcje także dla późniejszych konsultacji. Urządzenie zostało zaprojektowane w wersji zasysającej (odprowadzanie powietrza na zewnątrz - Rys.1B), filtrującej (recykulacja powietrza wewnątrz - Rys.1A) lub z silnikiem zewnętrzny (Rys.1C).

UWAGI O BEZPIECZEŃSTWIE

1. Nie należy używać jednocześnie okapu kuchennego i paleniska lub kominka zależnych od powietrza w pomieszczeniu i niezasilanych energią elektryczną, ponieważ okap zużywa powietrze potrzebne do ich spalania. Ciśnienie ujemne w pomieszczeniu nie powinno przekraczać 4 Pa (4×10^{-5} bar). Należy więc zadbać o prawidłową wentylację w pomieszczeniu, konieczną dla bezpiecznego funkcjonowania urządzenia. Przy odprowadzaniu dymu na zewnątrz, należy przestrzegać norm obowiązujących w waszym kraju.

Przed podłączeniem modelu do sieci elektrycznej:

-Skontrolować tabliczkę znamionową (znajdącą się wewnątrz urządzenia) aby upewnić się, że napięcie i moc są odpowiednie dla danej sieci i, że gniazdo wtykowe połączenia jest odpowiednie. W przypadku wątpliwości zwrócić się do wykwalifikowanego elektryka.
-Jeśli przewód zasilana jest uszkodzony powinien zostać wymieniony na przewód lub specjalny zespół dostępny u producenta lub u jego obsługi technicznej.
-Podłączyć urządzenie do gniazda zasilającego poprzez wtyczkę z bezpiecznikiem topikowym 3A lub dwupolowym przewodem z bezpiecznikiem topikowym 3A.

2. Uwaga!

W niektórych sytuacjach urządzenia elektryczne mogą stanowić zagrożenie.

A) Nie kontrolować stanu filtrów, gdy okap jest włączony.
B) Nie dotykać lamp lub stref przyległych podczas lub

zaraz po przedłużonym używaniu oświetlenia.

C) Zabronione jest gotowanie potraw na ogniu pod okapem.

D) Należy unikać wolnego ognia, ponieważ uszkadza filtry i może spowodować pożar.

E) Należy stale kontrolować gotowane potrawy, aby uniknąć zapalenia wrzącego oleju.

F) Wyjąć wtyczkę z gniazdka przed przystąpieniem do konserwacji.

G) Urządzenie nie jest przeznaczone do używania przez dzieci lub niezdolne osoby bez nadzoru.

H) Należy pilnować dzieci, aby upewnić się, że nie bawią się urządzeniem.

I) Jeśli okap zostanie użyty jednocześnie z urządzeniami spalającymi gaz lub inne paliwa należy pamiętać o zagwarantowaniu dobrej wentylacji pomieszczenia.

L) Jeśli czynności związane z czyszczeniem nie zostaną wykonane zgodnie z instrukcjami, istnieje zagrożenie wywołania pożaru.

Niniejsze urządzenie oznaczone jest zgodnie z dyrektywa europejska 2002/96/EC, Waste Electrical and Electronic Equipment (WEEE). Upewniwszy się, że niniejszy produkt zostanie zutyłizowany we właściwy sposób, użytkownik przyczynia się do ochrony przed potencjalnymi konsekwencjami negatywnymi dla środowiska i zdrowia.



Symbol podany na produkcie lub na dokumentacji towarzyszącej mu wskazuje, że produktu ten nie powinien być traktowany jako odpad domowy, lecz powinien być przekazany w stosownym punkcie zbiórki w celu odzyskania urządzeń elektrycznych i elektronicznych. Pozbywać się go zgodnie z miejscowymi normami w zakresie utylizacji odpadów. Dla uzyskania dodatkowych informacji na temat traktowania, odzyskiwania i recyklingu tego produktu, należy skontaktować się z odpowiednim lokalnym biurem, służbą odpadów domowych lub ze sklepem, w którym produkt został zakupiony.

INSTRUKCJE DO INSTALACJI

• Czynności montażu i podłączenia elektrycznego powinny być dokonane przez wyspecjalizowany personel.

• Przed przystąpieniem do czynności montażowych założyć rękawice ochronne.

• Podłączenie elektryczne:

Uwaga! Skontrolować tabliczkę znamionową znajdującą się wewnątrz urządzenia:

-Jeśli na tabliczce znajduje się symbol , oznacza to, że urządzenie nie musi być uziemione, należy wykonać instrukcje dotyczące klasy izolacji II.

-Jeśli na tabliczce **NIÉ** znajduje się symbol , oznacza to, że należy wykonać instrukcje związane z klasą izolacji I.

Klasa izolacji II

-Urządzenie skonstruowane jest według klasy II, dlatego przewody nie muszą być uziemione. Wtyczka musi być łatwo dostępną po instalacji urządzenia. W przypadku, gdy urządzenie wyposażone jest w kabel bez wtyczki, w celu jego podłączenia należy umieścić pomiędzy urządzeniem a siecią wyłącznik wielobiegunowy z minimalnym otwarciem między stykami wynoszącym 3 mm, przystosowany do obciążenia i zgodny z obowiązującymi normami.

-Podłączenie do sieci elektrycznej powinno być przeprowadzone następująco:

BRĄZOWY = L linia

BŁĘKITNY = N zerowy.

Klasa izolacji I

Urządzenie to wykonane zostało w klasie I, dlatego powinno być podłączone do uziemienia.

- Podłączenie do sieci elektrycznej powinno zostać wykonane w następujący sposób:

BRĄZOWY = L linia

NIEBIESKI = N neutralny

ŻÓŁTO/ZIELONY =  uziemienie.

Przewód neutralny powinien zostać podłączony do zacisku oznaczonego symbolem **N**, natomiast przewód **ŻÓŁTO/ZIELONY** powinien zostać podłączony do zacisku w sąsiedztwie symbolu uziemienia .

Podczas czynności podłączania elektrycznego należy upewnić się, czy gniazdko wyposażone jest w bolec uziemienia. Po zamontowaniu okapu odciągu należy upewnić się, czy gniazdko elektryczne jest łatwo dostępne. W przypadku bezpośredniego podłączenia do sieci elektrycznej koniecznym jest umieszczenie pomiędzy urządzeniem a siecią wyłącznika wielopolowego z minimalnym otwarciem między stykami wynoszącym 3 mm, przystosowanego do obciążenia zgodnego z obowiązującymi normami.

- Minimalna odległość między płaszczyzną nośną naczyń urządzenia kuchennego i najniższą częścią okapu kuchennego powinna wynosić przynajmniej **65 cm**. Przy zastosowaniu rury łączącej składającej się z dwóch lub kilku części, część górna rury musi znajdować się wewnątrz części dolnej. Nie należy łączyć przewodu wyciągowego okapu z przewodem, w którym krąży gorące powietrze lub z przewodem przeznaczonym do odprowadzania dymu z urządzeń zasilanych energią inną niż energia elektryczna. Przed przystąpieniem do montażu, należy wyłączyć filtr (Rys.7) w celu łatwiejszego manipulowania urządzeniem.

- W przypadku montażu urządzenia w wersji ssącej przygotować otwór odprowadzenia powietrza.

- Sugeruje się, aby używać przewodu do opróżniania powietrza o takiej samej średnicy jak otwór wylotowy. Używanie przewężenia może zmniejszyć sprawność produktu i zwiększyć hałas.

- Jeżeli Wasze urządzenie zostało zaprojektowane do użytku w mieszkaniach zaopatrzonych w centralne zasysanie powietrza należy dokonać następujących czynności:

- Wyłącznik steruje otwieraniem i zamykaniem zaworu poprzez urządzenie termoelektryczne. Ustawiając wyłącznik w pozycji **ON**, po upływie jednej minuty, zawór się otworzy obracając się o 90° umożliwiając w ten sposób zasysanie zanieczyszczonego powietrza. Ustawiając wyłącznik w pozycji **OFF**, po upływie 100 sekund, zawór się zamyka.

• Montaż na ścianie:

Wywiercić otwór **A** zgodnie ze wskazanymi pozycjami (Rys.2). Przycmoczyć urządzenie do ściany i wyrównać je na poziomej pozycji do półek. Następnie przycmoczyć okap za pomocą dwóch śrub **A** (Ryc.5). W zależności od montażu użyć śrub i kołków odpowiednich dla danego rodzaju muru (np. żelbeton, płyta kartonowo-gipsowa, itp.) W przypadku gdy śruby i kołki wchodzi w skład zestawu, należy upewnić się, że są one odpowiednie dla rodzaju ściany, na której ma być zamocowany okap.

• Montaż teleskopowych złąbek ozdobnych:

Przed założeniem złączki ozdobnej zamontować zasilanie

elektryczne. Jeśli urządzenie instalowane jest w wersji zasysającej lub w wersji z silnikiem zewnętrznym należy najpierw zamontować otwór odprowadzający powietrze. Zainstalować górną listwę mocującą kominą ozdobnego i tak przycmoczyć ją do ściany śrubami **A** (Rys.3), aby była wyrównana do okapu i zgodnie z odległością od sufitu wskazaną na Rys.2. Za pomocą rury do odprowadzania powietrza połączyć kołnierz **C** z otworem spustowym (Rys.5). Wsunąć górny komin ozdobny do dolnego i oprzeć je na obudowie. Naciągnąć górną złączkę aż do skrzynki i zamocować za pomocą śrub **B** (Ryc.6). Aby przekształcić okap z wersji zasysającej w wersję filtrującą, należy zakupić filtry z węgla aktywnego i postępować według instrukcji montażu.

• Wersja filtrująca:

Zainstalować okap i dwie złączki według instrukcji montażu okapu w wersji zasysającej. Odchylacz powietrza **M** należy połączyć z listwą i przycmoczyć go śrubami **I**, zgodnie z Rys.4. Filtry z węglem aktywnym należy włożyć do zespołu zasysającego wewnątrz okapu, na środkowej pozycji i przekręcić o 90 stopni, aż do ich zablokowania (Rys.8).

EKSPLOATACJA I KONSERWACJA

- Zaleca się uruchomienie urządzenia przed przystąpieniem do gotowania jakiegokolwiek potrawy.

- Zaleca się, aby nie wyłączać urządzenia przez około 15 minut po zakończeniu gotowania potraw w celu całkowitego usunięcia nieswieżego powietrza. Prawidłowe działanie okapu uwarunkowane jest prawidłową i regularną konserwacją; szczególną uwagę należy zwrócić na filtr przeciwtłuszczowy oraz na filtr z węglem aktywnym.

- **Filtr przeciwtłuszczowy** ma za zadanie zatrzymywanie cząstek tłuszczu zawieszonych w powietrzu, dlatego narażony jest na zatkanie, które może nastąpić w różnym czasie, zależnie od eksploatacji urządzenia.

- Aby zapobiec ewentualnemu ryzyku pożaru, maksymalnie co 2 miesiące należy ręcznie myć filtry przeciwtłuszczowe, używając płynnych neutralnych nie ściernych środków czyszczących lub też myć je w zmywarce przy niskiej temperaturze i krótkich cyklach mycia.

- Po kilku umyciach, ich kolor może się zmienić. Nie stanowi to powodu do reklamacji w celu ewentualnej wymiany.

- **Filtry z węglem aktywnym** służą do oczyszczania powietrza, które jest wypuszczane do otoczenia oraz zatrzymują nieprzyjemne zapachy powstające podczas gotowania.

- Filtry z węglem aktywnym nierogenerowane muszą być wymieniane maksymalnie co 4 miesiące. Nasylenie węgla aktywnego zależy od przedłużonego lub nie użycia urządzenia, rodzaju kuchenki oraz częstotliwości czyszczenia filtra przeciwtłuszczowego.

- **Przed ponownym zamontowaniem filtrów przeciwtłuszczowych i filtrów z węglem aktywnym regenerowanych muszą być one dokładnie wysuszone.**

- **Okap należy czyścić często zarówno wewnątrz jak i na zewnątrz, korzystając ze ściereczki nawilżonej wodą lub neutralnymi detergentami w płynie bez substancji ściernych.**

- Instalacja oświetleniowa zaprojektowana jest do użytkowania podczas gotowania, a nie do długotrwałego użycia jako oświetlenie główne pomieszczenia. Przedłużone użytkowanie oświetlenia zmniejsza znacząco średnią trwałość żarówek.

- **Uwaga:** nieprzestrzeganie wskazówek dotyczących czyszczenia okapu i wymiany oraz czyszczenia filtrów powoduje ryzyko pożaru. Dlatego też, zaleca się przestrzeganie podanych instrukcji.

• Wymiana lamp halogenowych (Rys.13):

Aby wymienić lampy halogenowe **B** ściągnąć szkiełko **C** wykorzystując do tego odpowiednie otwory.

Wymienić lampy na takie same.

Uwaga: nie dotykać lampy gołą ręką.

• Wymiana lampek LED (Rys.14):

Jeżeli wersja urządzenia posiada lampki **LED**, w celu ich wymiany konieczna jest interwencja wyspecjalizowanego technika.

• Wymiana żarówek/lamp halogenowych/fluorescencyjnych (Rys.15):

Używać jedynie lampek tego samego rodzaju oraz mocy Wat, jak te umieszczone w urządzeniu.

• Polecenia slider (Rys.9) symbole jak poniżej:

A = Wylącznik światła

A1 = Przycisk Off

A2 = Przycisk On

B = Przycisk kontrolki

C = Kontrola prędkości

C1 = Przycisk Off

C2 = Przycisk PIERWSZA PRĘDKOŚĆ

C3 = Przycisk DRUGA PRĘDKOŚĆ

C4 = Przycisk TRZECIA PRĘDKOŚĆ.

• Układ sterowania Stery mechaniczne (Rys.10) znaczenie symboli jest następujące:

A = Przycisk OŚWIETLENIE

B = Przycisk WŁĄCZENIE

C = Przycisk PIERWSZA PRĘDKOŚĆ

D = Przycisk DRUGA PRĘDKOŚĆ

E = Przycisk TRZECIA PRĘDKOŚĆ.

• Przyciski kontrolne (Rys.11) poniżej podajemy znaczenie symboli:

A = Przycisk ŚWIATŁO/ON-OFF

B = Przycisk OFF/PIERWSZA SZYBKOŚĆ

C = Przycisk DRUGA SZYBKOŚĆ

D = Przycisk TRZECIA SZYBKOŚĆ

Jeżeli okap został wyłączony na pierwszej, drugiej lub trzeciej szybkości, to w chwili ponownego jego włączenia będzie on działał zgodnie z szybkością pracy ustawioną w chwili wyłączenia.

• Układ sterowania (Rys.12) Stery świetlne znaczenie symboli jest następujące.

A = Przycisk OŚWIETLENIE

B = Przycisk WŁĄCZENIE

C = Przycisk PIERWSZA PRĘDKOŚĆ

D = Przycisk DRUGA PRĘDKOŚĆ

E = Przycisk TRZECIA PRĘDKOŚĆ

F = Przycisk REGULATOR CZASOWY AUTOMATYCZNEGO WYŁĄCZENIA po 15 minutach (*)

Jeżeli Wasze urządzenie jest wyposażone w funkcję prędkości **INTENSYWNA**, poczynając od TRZECIEJ prędkości i przytrzymując wciśnięty przez 2 sekundy klawisz **E**, zostanie ona uaktywniona na 10 minut, a następnie powróci do wcześniejszej ustawionej prędkości. Gdy funkcja jest aktywna LED miga. Aby przerwać ją przed upływem 10 minut, ponownie nacisnąć na **E**. W przypadku niektórych modeli, można uaktywnić funkcję również na pierwszej i drugiej prędkości.

Przyciskając przycisk **F** przez 2 sekundy (przy wyłączonym okapie) włącza się funkcja "clean air". Ta funkcja powoduje

włączanie silnika przez 10 minut co godzinę na pierwszej prędkości. Jak tylko ta funkcja jest włączona silnik włącza się na 1^o prędkości na okres 10 minut podczas tych minut powinny migać jednocześnie przycisk **F** i przycisk **C**. Po upływie tego czasu silnik się wyłącza i LED przycisku **F** świeci się stałym światłem aż do momentu gdy po upływie następnych 50 minut ponownie włącza się silnik na pierwszą prędkość i LED **F** i **C** ponownie migają przez 10 minut i dalej w ten sam sposób. Naciskając na jakikolwiek klawisz z wyjątkiem światełek, okap powróci do normalnego funkcjonowania (np. jeżeli zostanie wciśnięty klawisz **D** zostanie dezaktywowana funkcja "clean air" i silnik będzie ustawiony na 2ej prędkości; naciskając na klawisz **B** funkcja zostanie dezaktywowana).

(*) Funkcja "REGULATOR CZASOWY WYŁĄCZENIA AUTOMATYCZNEGO" opóźni wyłączenie okapu, który będzie funkcjonował przez 15 minut wg regulacji prędkości, jaką posiadał w momencie włączenia takiej funkcji.

• Nasylenie filtrów przeciwłuszczowych/z węgla aktywnego:

-Kiedy przycisk **A** pulsuje z częstotliwością **2 sec**. Filtry **przeciwłuszczowe** wymagają przemycia.

-Gdy przycisk **A** miga z częstotliwością **0,5 sec**. oznacza to, że filtry z węglem aktywnym muszą być wymyte lub wymienione, w zależności od ich rodzaju.

Po ponownym założeniu czystego filtra należy zresetować pamięć elektroniczną wduszając przycisk **A** przez około **5 sec**. aż ustanie pulsowanie.

DOSTAWCA UCHYŁA SIĘ OD WSZELKIEJ ODPOWIEDZIALNOŚCI ZA EWENTUALNE USTERKI, SPOWODOWANE NIEPRZESTRZEGANIEM WYŻEJ WYMIIENIONYCH WSKAZÓWEK.

ROMANIA

R

DESCRIERE GENERALĂ

Citiți cu atenție instrucțiunile de siguranță, utilizare și întreținere cuprinse în acest manual. Păstrați cu grijă manualul de utilizare; pe viitor vă poate folosi. Acest aparat a fost proiectat în trei variante: aspirantă (cu evacuarea aerului la exterior, vezi Fig.1.B), filtrantă (recirculația aerului în interior, vezi Fig.1.A) sau cu un motor extern (vezi Fig.1.C).

INSTRUCȚIUNI DE SIGURANȚĂ

1. Dacă dispuneți de o centrală termică sau de o altă sursă de încălzire care folosește, pentru combustie, aerul din încăpere, aveți grijă să nu funcționeze împreună cu hota, deoarece aceasta absoarbe aerul. Presiunea negativă din încăpere nu trebuie să depășească 4 pascali (4 x 10⁻⁵ bari). Pentru a garanta o funcționare corectă, asigurați-vă că ventilația din încăpere este adecvată. În ceea ce privește evacuarea aerului în mediul înconjurător, respectați normele naționale în vigoare.

Înainte de conectarea modelului la rețeaua electrică:

-Controlați plăcuța cu instrucțiile (pusă în interiorul aparatului) pentru a vă asigura că tensiunea și energia să fie corespunzătoare acelei de la rețea și priza să fie potrivită. Dacă aveți nelămuriri întrebați pe un electricist calificat.

-În cazul în care cablul este deteriorat, acesta trebuie să fie înlocuit cu un cablu (sau cu un ansamblu) special; pentru aceasta, apelați la fabricant sau la serviciul de asistență tehnică.

-Racordați hota la rețeaua de alimentare, printr-un ștețar cu

siguranță fuzibilă de 3A sau la cele două fire ale rețelei bifazice protejate de o siguranță fuzibilă de 3A.

2. ATENȚIE!

În anumite situații, aparatele electrice pot reprezenta un pericol.

A) Nu controlați starea filtrelor în timp ce hota este în funcțiune.

B) Nu atingeți becurile sau zonele apropiate în timpul sau imediat după folosirea îndelungată a instalației de iluminat.

C) Nu frigeți alimentele direct pe flăcără, dacă hota este în funcțiune.

D) Evitați flăcările deschise, deoarece deteriorează filtrele și pot provoca incendii.

E) Dacă prăjiți în ulei, nu vă îndepărtați de aragaz, deoarece uleiul fierbinte poate lua foc.

F) Deconectați ștecherul de la priza de curent înainte de a efectua întreținerea.

G) Aparatul nu este destinat folosirii de către copii sau de către persoane incapabile fără supraveghere.

H) Supravegheați copiii, pentru a fi siguri că nu se joacă cu aparatul.

I) Când hota este folosită în același timp cu alte aparate care ard gaze sau alte combustibile, încăperea trebuie să fie ventilată corespunzător.

L) Dacă operațiunile de curățare nu sunt efectuate cu respectarea instrucțiunilor, există riscul producerii unui incendiu.

Acest aparat este contrasemnat în conformitate cu Directiva Europeană 2002/96/EC, referitoare la "Waste Electrical and Electronic Equipment (WEEE)". Asigurându-vă că acest produs este scos din uz în mod corect, dvs ca utilizator contribuți la prevenirea puternicelor consecințe negative asupra mediului înconjurător și asupra sănătății.



Simbolul aplicat pe produs sau pe documentația de însoțire a acestuia va arată că aparatul trebuie să fie tratat separat de deșeurile casnice; în acest scop el va trebui să fie încredințat unui centru de colectare adecvat, destinat reciclării aparatelor electrice și electronice. Scoaterea din uz a acestor produse este deci supusă normelor locale în materie de tratare a deșeurilor. Pentru informații ulterioare cu privire la tratarea, recuperarea sau reciclarea acestui produs, apelați la biroul local competent, la serviciul de colectare a deșeurilor casnice sau la magazinul de unde ați achiziționat aparatul.

INSTRUCȚIUNI DE MONTAJ

• Toate operațiunile de montaj și conectare electrică trebuie să fie efectuate de personal specializat.

• Utilizați mănuși de protecție înainte de a începe operațiunile de montare.

• Conexiunea electrică:

Notă! Controlați plăcuța de date pusă în interiorul aparatului:
- Dacă pe plăcuță apare simbolul înseamnă că aparatul nu trebuie legat la pământ, executați deci instrucțiunile privind clasa de izolație II.

- Dacă pe plăcuță nu apare simbolul executați instrucțiunile privind clasa de izolație I.

Clasa de izolație II

- Hota intră în clasa de construcție II; de aceea, nu este necesar să o conectați la împământare. Ștecherul trebuie să fie ușor

accesibil după instalarea aparatului.

În cazul în care aparatul este prevăzut cu cablu fără ștecher, pentru a-l conecta la rețeaua electrică este necesară interpunerea între aparat și rețea a unui întrerupător omnipolar cu deschiderea minimă între contacte de 3 mm, dimensionat la sarcină și conform normelor în vigoare.

- Conectarea la rețeaua electrică trebuie să respecte următoarele indicații:

MARO = L fază

ALBASTRU = N nul.

Clasa de izolație I

Acest aparat intră în clasa de construcție I; de aceea, nu este necesar să îl conectați la împământare.

- Conectarea la rețeaua electrică trebuie să respecte următoarele indicații:

MARO = L fază

BLEUMARIN = N neutru

GALBEN/VERZUI = împământare.

Cablul de nul trebuie să fie conectat la borna cu simbolul N în timp ce cel GALBEN/VERZUI, trebuie să fie conectat la borna de lângă simbolul de împământare (masa) .

La efectuarea legăturilor electrice, asigurați-vă ca priza de curent este dotată cu firul de împământare. După montarea hotei de aspirare, asigurați-vă ca priza este ușor accesibilă. Dacă veți efectua conectarea direct la rețeaua electrică, este necesar să echipați cablul cu un întrerupător omnipolar cu deschiderea contactelor de 3 milimetri, capabil să suporte sarcina electrică indicată, conform normelor în vigoare.

• Distanța minimă între suprafața, suportului vaselor de gătit de pe aragaz și partea cea mai joasă a hotei de la bucătărie, trebuie să fie de cel puțin **65 cm**. Dacă veți folosi un tub de evacuare compus din două segmente, segmentul superior trebuie să fie în exteriorul segmentului inferior. Nu conectați tubul de evacuare a aburilor la o conductă de aer cald sau care servește și la evacuarea aburilor care provin de la alte instalații de încălzire, mai ales dacă alimentarea acestora nu este electrică. Înainte de a începe montajul, îndepărtați filtrul/filtrele (vezi Fig.7), pentru a mării mai ușor hota.

- În caz că aparatul este montat în versiune aspirantă predispușeți gaura de evacuare al aerului.

• Se recomandă folosirea unui tub de evacuare a aerului care să aibă același diametru ca și gura de evacuare a aerului. Utilizarea unei reducții poate diminua performanțele aparatului și mării nivelul de zgomot".

• Dacă aparatul dumneavoastră a fost proiectat pentru a fi întrebuințat în locuințe prevăzute cu aspirație centralizată efectuați următoarele instrucțiuni:

- Un întrerupător pentru comandarea deschiderii sau închiderii a unei supape cu ajutorul unui dispozitiv termoelectric. Comutând întrerupătorul în poziția de deschidere **ON**, învârtind de 90°, după un minut, supapa se deschide consimțind astfel aspirația aerului alterat din încăperea. Comutând întrerupătorul în poziția de închidere **OFF**, după 100 de secunde, supapa se închide.

• Fixarea la perete:

Efectuați gaura **A** respectând cotele indicate (Fig.2). Fixați aparatul pe perete și aliniați-l în poziție orizontală în dreptul mobilierului suspendat. Când ați reglat înălțimea, fixați hota definitiv, cu ajutorul celor două șuruburi **A** (vezi Fig.5). În funcție de tipul peretelui (de ex. beton armat, ghips-carton) folosiți șuruburile sau diblurile cu expansiune adecvate. Dacă hota a fost livrată cu șuruburile sau diblurile respective, controlați dacă acestea se

potrivesc, într-adevăr, cu tipul de perete pe care o veți monta.

• Montarea coloanei telescopice decorative:

Introduceți cablurile electrice în interiorul coloanei decorative. Dacă hota dumneavoastră este aspirantă sau dispune de un motor extern, executați mai întâi gaura de evacuare a aburilor. Instalați suportul superior al coșului decorativ și fixați-l pe perete astfel încât să se afle în dreptul hotei, fixați cu ajutorul șuruburilor **A** (Fig.3) și fiți atenți să respectați distanța de la tavan indicată în Fig.2. Conectați, cu ajutorul tubului de evacuare a aerului, flanșa **C** la gaura de evacuare a aerului (Fig.5). Introduceți coșul decorativ superior în interiorul coșului decorativ inferior și așezați-le deasupra corpului hotei. Și prelungiți segmentul superior până la bridă, fixându-l și pe acesta cu șuruburile **B** (vezi Fig.6).

Pentru a schimba hota de la varianta aspirantă la varianta filtrantă, apelați la vânzător pentru furnizarea filtrelor de carbon activ; pentru montajul acestora, urmăriți instrucțiunile.

• Varianta filtrantă:

Instalați hota și cele două segmente de coloană după indicațiile din paragraful precedent. Conectați deviatorul de aer **M** la suport și fixați-l cu ajutorul șuruburilor **I** conform indicațiilor din Fig.4.

Filtrele cu cărbune activ trebuie aplicate pe grupul de aspirație aflat în interiorul hotei așezându-le în centrul acestuia și rotindu-le la 90 de grade până când se aude un click de sfârșit de cursă (Fig.8).

INSTRUCȚIUNI DE SIGURANȚĂ

• Se recomandă să porniți hota înainte de a începe coacerea alimentelor. Lăsați hota în funcțiune 15 minute după stingerea aragazului, pentru a elimina complet mirosul de mâncare. Funcționarea corectă a hotei depinde de întreținerea ei în mod periodic, conform indicațiilor; o atenție mărită trebuie acordată filtrului degresant și filtrului de carbon activ.

• **Filtrul degresant** capturează suspensiile de grăsime din aer și de aceea se poate deseori obtura, în funcție de folosirea aparatului.

- Pentru a preveni pericolul de incendii, la fiecare 2 luni este necesară spălarea filtrelor antigrăsime; acestea vor fi spălate cu mâna, folosind un detergent neutru neabraziv sau în mașina de spălat vase la temperaturi reduse, efectuând cicluri rapide.

- După câteva spălări, pot fi verificate alterațiile de culoare. Acest lucru nu dă dreptul la reclamații în vederea înlocuirii lor.

• **Filtrele cu cărbune activ** au scopul de a depura aerul care este eliberat în atmosferă și au funcția de a diminua mirosurile neplăcute datorate gătitului.

- Filtrele cu cărbune activ neregenerabile trebuie înlocuite la maxim fiecare 4 luni. Saturația cărbunelui activ depinde de utilizarea mai mult sau mai puțin îndelungată a aparatului, de tipul de mâncăruri găsite și de intervalele la care este realizată curățarea filtrului antigrăsime.

• **Înainte de a monta la loc filtrele antigrăsime și filtrele cu cărbune activ regenerabile este important ca acestea să fie bine uscate.**

• **Curățați frecvent hota, atât în interior, cât și în exterior folosind o lavetă umezită cu apă sau detergent lichid neutru neabraziv.**

• Instalația de lumină este proiectată numai pentru folosirea ei în timpul gătitului și nu pentru a asigura iluminarea generală a încălzărilor. Folosirea îndelungată a luminii hotei reduce mult durata de viață a becurilor.

• **Atenție:** nerespectarea avertizărilor privind curățarea hotei, înlocuirea și curățarea filtrelor duce la crearea riscurilor de incendii. Este recomandată respectarea cu strictețe a instruc-

țiilor prezentate.

• Înlocuirea becurilor cu halogen (Fig.13):

Pentru a înlocui becurile cu halogen **B** îndepărtați geamul din sticlă **C** apăsând clamele din fisurile corespunzătoare. Înlocuiți becurile arse cu altele noi, de același tip. **Atenție:** nu atingeți becul cu mâna.

• Înlocuire becuri LED (Fig.14):

Dacă versiunea aparatului este cu becuri **LED** pentru înlocuire este necesară intervenția unui tehnician specializat.

• Înlocuirea becurilor cu incandescență/halogene/fluorescente (Fig.15):

Folosiți numai becuri cu același număr de Watt ca al celor instalate.

• **Comenzi slider (Fig.9)** simbolurile care apar sunt explicate mai jos:

A = Întrerupător lumina

A1 = tasta Off

A2 = Tasta On

B = Buton Gemma cu bec de semnalizare

C = Control viteza

C1 = Tasta Off

C2 = Tasta VITEZA ÎNTĂI

C3 = Tasta VITEZA A DOUA

C4 = Tasta VITEZA A TREIA.

• **Comenzi mecanice (Fig.10)** simbolurile sunt explicate mai jos:

A = Buton LUMINĂ

B = Buton de oprire OFF

C = Buton VITEZĂ ÎNTĂI

D = Buton VITEZA A DOUA

E = Buton VITEZA A TREIA.

• **Comenzi mecanice (Fig.11)** simbolurile sunt prezentate în continuare:

A = Tasta LUMINĂ/ON-OFF

B = Tasta OFF/PRIMA VITEZĂ

C = Tasta A DOUA VITEZĂ

D = Tasta A TREIA VITEZĂ.

Dacă hota este oprită când aceasta funcționează în prima, a doua sau a treia viteză, în momentul în care este pornită din nou, aceasta va porni la viteza setată în momentul opririi.

• **Comenzi luminoase (Fig.12)** simbolurile sunt explicate mai jos:

A = Buton LUMINĂ

B = Buton de oprire OFF

C = Buton VITEZA ÎNTĂI

D = Buton VITEZA A DOUA

E = Buton VITEZA A TREIA

F = Buton TEMPORIZATOR OPRIRE AUTOMATĂ 15 minute (*)

Dacă aparatul aflat în posesia dumneavoastră este prevăzut cu viteza **INTENSIVĂ**, pornind de la viteza a TREIA și ținând apăsat timp de circa 2 secunde tasta **E**, aceasta va fi activată pentru 10 minute după care va reveni la viteza setată în precedentă. Când funcția este activă LED-ul luminează intermitent. Pentru a întrerupe funcția înainte de cele 10 minute, apăsați din nou tasta **E**. În cazul anumitor modele este posibilă activarea funcției și pornind de la viteza întâi sau a doua.

Apăsând butonul **F** timp de 2 secunde (cu hota închisă) se va

pune în funcțiune "clean air". Această procedură va pune în funcțiune motorul timp de 10 minute la fiecare ora în prima viteză. Cum s-a pus în funcțiune, motorul va începe cu 1° viteză timp de 10 minute în timpul careia trebuie să semnaleze simultan butoanele **F** și **C**. După ce a trecut acest timp motorul se oprește și ledul butonului **F** rămâne fix aprins, iar după 50 de minute motorul porneste din nou la prima viteză și ledul **F** și **C** încep să semnaleze pe timp de 10 minute, și așa mai departe. Apăsând orice tastă în afară de lumini, hota revine la funcționarea normală (ex. dacă se apasă tasta **D** se dezactivează funcția "clean air" iar motorul se configurează la a 2° viteză; apăsând tasta **B** funcția se dezactivează).

(*) Funcția "TEMPORIZATOR OPRIRE AUTOMATĂ" întărește viziunea hoteli, care va continua să funcționeze timp de 15', la viteză pe care o avea în momentul activării acestei funcții.

• Saturarea filtrului de degresare/carbon activ:

- Când tasta **A** emite un semnal intermitent, la un interval de **2 secunde**, filtrele de degresare trebuie spălate.

- Când tasta **A** pâlpâie cu o frecvență de **0,5 sec.** filtrele cu carbon activ trebuie spălate sau înlocuite în funcție de tipul de filtru.

După ce ați montat filtrul curat este necesar să ștergeți memoria electronică apăsând tasta **A** timp de **5 secunde**, până când tasta se stinge.

PRODUCĂTORUL ÎȘI DECLINĂ ORICE RESPONSABILITATE PENTRU DAUNELE PROVOCATE PRIN NERESPECTAREA INSTRUCȚIUNILOR DE MAI SUS.

РУССКИЙ



ОБЩИЕ СВЕДЕНИЯ

Внимательно прочитайте содержание данной инструкции, поскольку содержит важные указания, относящиеся к безопасности установки, эксплуатации и техобслуживания. Сохраните инструкцию для любой дальнейшей консультации. Устройство разработано в следующих вариантах исполнения: вытяжное устройство (удаление воздуха из помещения - Рис.1В), фильтрующее устройство (рециркуляция воздуха внутри помещения - Рис.1А) или вариант с применением наружного электродвигателя (Рис.1С).

МЕРЫ ПРЕДОСТОРОЖОСТИ

1. Быть внимательным, если одновременно работает вытяжка и горелка или очаг, нуждающиеся в окружающем воздухе и запитывающиеся иной энергией, кроме электрической. В таком случае вытяжка удаляет из помещения воздух, нужный для процесса сгорания в горелке или очаге. Отрицательное давление в помещении не должно превышать 4Pa (4×10^{-5} bar). Для надежной и безопасной работы следует обеспечить вентиляцию помещения. Для наружных выбросов соблюдать правила, действующие в Вашей стране.

Прежде чем подключить прибор к электрической сети:

- Убедиться в соответствии напряжения и мощности прибора, данные о которых помещены на заводской паспортной табличке, сетевым показателям, а также соответствие электросоединителя (розетки). В случае несоответствия розетки обратиться к квалифицированному электрику.
- Если провод электропитания поврежден, замените его или весь специальный узел у производителя или в уполномоченном центре технического обслуживания.

- Подсоединить устройство к сети электропитания посредством штепсельной вилки с предохранителем 3 А или двух полюсных проводов с предохранителем 3 А.

2. Внимание!

В некоторых случаях электрические приборы могут быть опасными.

A) Не проверяйте состояние фильтров при работающей вытяжке.

B) Не прикасайтесь к лампочкам или к прилегающим зонам в процессе работы системы освещения или сразу же после ее выключения.

C) Запрещается готовить блюда на открытом пламени под кухонной вытяжкой.

D) Избегайте открытого пламени, так как оно повреждает фильтры и может привести к возгоранию.

E) В процессе жарки во фритюре непрерывно следите за процессом во избежание возгорания кипящего масла.

F) Отсоединяйте штепсельную вилку от сетевой розетки перед началом технического обслуживания.

G) Изделие не рассчитано на эксплуатацию детьми или недееспособными лицами без контроля.

H) Не разрешайте детям играть с изделием.

I) Если вытяжка используется одновременно с другими приборами, в которых используется топливный газ или другие виды топлива, в помещении должна быть обеспечена надлежащая вентиляция.

L) В случае выполнения операций по чистке без соблюдения инструкций существует опасность возгорания.

Данное изделие имеет маркировку соответствия Европейскому Нормативу 2002/96/ЕС, Утилизация электрических и электронных изделий (WEEE). Проверьте, чтобы по окончании его срока службы данное изделие было сдано в утиль. Этим Вы поможете сохранить окружающую среду.



Символ на изделии или в прилагающейся к нему документации означает, что данное изделие не должно рассматриваться как бытовые отходы, а должно быть сдано в специальный центр утилизации, занимающийся уничтожением электрических и электронных приборов. Изделие должно быть сдано в соответствии с местными нормативами по утилизации отходов. За дополнительными сведениями касательно обработки, утилизации и уничтожения данного изделия обращайтесь в местное отделение сбора домашних бытовых приборов или в магазин, в котором было куплено изделие.

ИНСТРУКЦИИ ПО УСТАНОВКЕ

• **Монтаж и электрическое подключение должны выполняться квалифицированным техником.**
• **Перед тем, как приступить к монтажным операциям, надеть защитные перчатки.**

• Электрическая связь:

Примечание! Проверьте табличку данных, расположенную внутри аппарата:

- Если на табличке имеется символ , это значит, что аппарат не должен заземляться, в связи с чем необходимо следовать инструкциям в отношении типа изоляции II.

- Если на табличке **НЕТ** символа , следуйте инструкциям в отношении типа изоляции I.

Тип изоляции II

- Прибор имеет класс II, поэтому к заземлению не надо

подсоединять никакой провод. Необходимо обеспечить легкий доступ к штепселю после установки аппарата. В случае поставки аппарата с кабелем без штепселя, для того чтобы подключить его к электрической сети, необходимо установить между аппаратом и сетью мультиполярный выключатель с минимальным расстоянием между контактами 3 мм, рассчитанный на данную нагрузку и соответствующий действующим нормативам.

- Подсоединение к сети электропитания производится в следующем порядке:
коричневый-**L**-линия
синий-**N**-нейтральный.

Тип изоляции I

Данное изделие относится к классу I, поэтому должно подсоединяться к заземлению.

- Подсоединение к сети электропитания производится в следующем порядке:
КОРИЧНЕВЫЙ = **L** сеть
СИНИЙ = **N** нейтраль
ЖЕЛТО-ЗЕЛЕНЫЙ = **Ⓛ** заземление.

Провод нейтральный должен подсоединяться к зажиму с символом **N**, а **ЖЕЛТО-ЗЕЛЕНЫЙ** провод – к зажиму с символом заземления **Ⓛ**.

В процессе электрического подключения проверьте, чтобы электрическая розетка была оснащена контактом заземления. После монтажа кухонной вытяжки проверьте, чтобы штепсельная вилка изделия была легкодоступной. В случае прямого подключения к сети электропитания необходимо установить между изделием и сетью мультиполярный выключатель с минимальным расстоянием между контактами 3 мм, рассчитанный на данную нагрузку и соответствующий действующим нормативам.

• Минимальная дистанция между опорной нагревающейся плоскостью и нижней частью кухонного дымохода должна быть не менее **65 см**. Если применяется соединительная труба из двух и более частей, то верхняя часть должна располагаться снаружи нижней части. Не соединять вынос из вытяжки с каналом циркуляции горячего воздуха или с каналом, используемым для отвода дыма от устройств, запитываемых иной энергией кроме электрической. Перед тем как приступить к сборке устройства, для облегчения его монтажа отсоедините фильтр/жироулавливающий фильтр (Рис.7).

- В том случае, если прибор монтируется с вытяжным устройством, рекомендуется обеспечить помещение выводным отверстием.

• Рекомендуется использовать трубу дымохода с таким же диаметром, что и отверстие подачи воздуха. Использование суженной трубы может сократить КПД вытяжки и увеличить ее шумовой уровень.

• Если Ваш прибор предназначен для жилых помещений с централизованной вытяжной трубой, то Вам необходимо выполнить следующие операции:

- Выключатель через термоэлектрическое устройство производит «открытие-закрытие» клапана. Выключатель в положении **ON** - через минуту клапан вытяжного устройства загрязненного воздуха откроется, повернувшись на 90°. Выключатель в положении **OFF** - через 100 секунд клапан закроется.

• Прикрепление к стене:

Проделать отверстие **A**, соблюдая указанные расстояния

(Рис.2). Прикрепите устройство к стене при помощи регулируемого кронштейна, выровняйте устройство в горизонтальном положении. Прикрепите окончательно колпак двумя винтами **A** (Рис.5). В зависимости от варианта монтажа используйте винты (шурупы) и дюбели, соответствующие типу стены (например, железобетон, гипсокартон и т.д.). Если винты и дюбели входят в комплект поставки, следует удостовериться в том, что они подходят для того типа стены, на которой должен быть смонтирован колпак.

• Монтаж декоративных телескопических сборочных элементов:

Предварительно выполните подводку электропроводов внутри декоративного сборочного элемента. Если ваше устройство устанавливается как вытяжное или с наружным электродвигателем, предварительно сделайте отверстие для отвода воздуха. Установите опорную скобу верхнего декоративного дымоотвода и прикрепите её винтами **A** (Рис.3) к стене так, чтобы она находилась на одной оси с вашей вытяжкой, соблюдая расстояние от потолка, указанное на Рис.2. Подсоедините, с помощью воздуховыводной трубы, фланец **C** к воздуховыводному отверстию (Рис.5). Введите верхний декоративный дымоотвод в нижний и установите конструкцию над корпусом вытяжки. Вставьте верхний сборочный элемент в нижний и поставьте на кузов. Сместите верхний сборочный элемент до кронштейна и прикрепите его винтами **B** (Рис.6). Для превращения колпака из вытяжного в фильтрующий обратитесь к своему дилеру для получения фильтров с активированным углем и следуйте инструкциям по установке.

• Колпак в варианте фильтрующего устройства:

Установите колпак и два сборочных элемента как указано в разделе по сборке колпака в варианте вытяжного устройства. Подсоединить отводной канал воздуха **M** к скобе и закрепить на ней винтами **I**, как показано на Рис.4. Фильтры с активированным углем должны быть установлены на блок всасывания, который находится внутри вытяжки, для этого следует их выровнять с блоком всасывания и повернуть на 90 градусов до стопорного щелчка (Рис.8).

ЭКСПЛУАТАЦИЯ ИТЕХХОД

• Рекомендуем ввести аппарат в эксплуатацию, прежде чем приступать к варке какого-либо элемента. Рекомендуем оставить работать аппарат на 15 минут, после завершения приготовления пищи, чтобы полностью выпустить тяжелый воздух. Хорошее функционирование колпака обусловлено правильным и постоянным техническим обслуживанием; особое внимание следует уделить фильтру жира и активированного угля.

• **Жироудаляющий фильтр** должен удерживать жирные взвешенные частицы в воздухе, следовательно, его загрязнение зависит от времени работы прибора.

- Во избежание риска пожара, не реже двух раз в месяц необходимо промывать жироудаляющие фильтры вручную с использованием жидких нейтральных моющих средств без абразивных добавок, или мыть в посудомоечной машине при низкой температуре и в коротких циклах.

- Цвет может измениться, после нескольких промывок. Этот факт не даёт права на жалобу и замену детали.

• **Фильтры с активированным углем** необходимы для очистки воздуха в помещении и удаляют неприятные запахи при приготовлении пищи.

- Не регенерируемые фильтры с активированным углем необходимо заменять не реже 1 раза в 4 месяца. Насыщение активированного угля зависит от того, часто

использовался прибор, от вида кухни и от регулярности очистки жиросудящего фильтра.

• **Перед тем, как установить жиросудящие фильтры и фильтры с активированным углём, необходимо их тщательно высушить.**

• **Регулярно протирайте внутреннюю и наружную стороны вытяжки влажной ветошью или ветошью, смоченной в неабразивном нейтральном мощном средстве.**

• Лампы вытяжки служат для освещения варочной панели во время приготовления и не рассчитаны на длительное включение для обычного освещения помещения. Продолжительное использование ламп вытяжек значительно сокращает их средний срок службы.

• **Внимание:** несоблюдение рекомендаций по очистке вытяжке и замене и очистке фильтров, приводит к опасности пожара. Рекомендуется следовать приведённым инструкциям.

• Замена галогенных ламп (Рис.13):

Для замены галогенных ламп **В** снимите стеклянную крышку **С**, поддев ее отверткой в специальных пазах. Замените лампы на лампы такого же типа.

Внимание: не прикасайтесь к лампам голыми руками.

• Замена светодиодных ламп (Рис.14):

На исполнении со **СВЕТОДИОДНЫМИ** лампами, замену ламп должен производить специализированный технический персонал.

• Замена лампочки накаливания/галогенной (Рис.15):

Использовать только лампочки такого же типа и вольтажа, что и установленные в приборе.

• **Сигналы управления slider (Рис.9)** символика указана ниже:

A = переключатель света

A1 = клавиша OFF

A2 = клавиша ON

B = клавиша сигнальной лампочки

C = регулятор скорости

C1 = клавиша OFF

C2 = клавиша ПЕРВАЯ СКОРОСТЬ

C3 = клавиша ВТОРОЯ СКОРОСТЬ

C4 = клавиша ТРЕТЬЯ СКОРОСТЬ.

• Органы управления механические (Рис.10):

A = кнопка освещения

B = кнопка нулевой

C = кнопка первой скорости

D = кнопка второй скорости

E = кнопка третьей скорости.

• **Механическое управление (Рис.11)** обозначения следующие:

A = кнопка СВЕТ/ВКЛ-ВЫКЛ

B = кнопка ВЫКЛ/ПЕРВАЯ СКОРОСТЬ

C = кнопка ВТОРАЯ СКОРОСТЬ

D = кнопка ТРЕТЬЯ СКОРОСТЬ.

Если вытяжка будет выключена на первой, второй или третьей скорости, то в момент последующего включения она будет работать на той же скорости, на которой произошло выключение.

• Органы управления светящиеся (Рис.12):

A = кнопка освещения

B = кнопка нулевой

C = кнопка первой скорости

D = кнопка второй скорости

E = кнопка третьей скорости

F = кнопка таймера автоматической остановки через 15 мин (*)

Если в вашем устройстве подключена функция **ИНТЕНСИВНОЙ** скорости, для ее активации необходимо включить ТРЕТЬЮ скорость и держать нажатой в течение примерно 2 секунд кнопку **E**. Эта функция активируется на 10 минут, после чего произойдет возврат к установленной ранее скорости. Во время активации функции мигает светодиодный индикатор. Для остановки функции до истечения 10 минут необходимо снова нажать кнопку **E**. В некоторых моделях возможно активировать эту функцию на первой и второй скорости.

Нажатом положении в течение 2–х секунд клавишу **F**. Для включения функции “**clean air**” нажать и держать в таком положении клавишу **F**. Эта функция ежедневно включает двигатель на первой скорости на 10 минут, в течение которых должны мигать одновременно указатели клавиш **F** и **C**. После чего двигатель выключается, а указатель на клавише **F** остается зажженным. Приблизительно через 50 минут опять включается двигатель на первой скорости, и указатели **F** и **C** начинают мигать в течение 10 минут и т.д. Нажимая на любую кнопку, за исключением света, вытяжка возвращается к нормальному режиму работы (например, при нажатии на кнопку **D**, отключается функция “**clean air**” и двигатель устанавливается на вторую скорость; нажимая на кнопку **B**, функция отключается).

(*) Функция “**ТАЙМЕР АВТОМАТИЧЕСКОЙ ОСТАНОВКИ**” задерживает отключение вытяжки, которая продолжает работу на скорости, выбранной при включении этой функции через 15 минут.

• Засорение фильтров-жиросудителей/фильтра с активированным углем:

-Когда мигает кнопка **A** с частотой **2 сек.**, необходимо вымыть фильтры-жиросудители.

-Когда мигает кнопка **A** с частотой **0,5 сек.** необходимо промыть или заменить фильтр с активированным углём, в зависимости от его типа.

После установки на место чистого фильтра необходимо обнулить электронную память, нажав кнопку **A** примерно на **5 сек.** вплоть до прекращения мигания.

ФИРМА НЕ НЕСЕТ НИКАКОЙ ОТВЕТСТВЕННОСТИ ЗА УЩЕРБ, ВЫЗВАННЫЙ НЕСОБЛЮДЕНИЕМ ВЫШЕПРИВЕДЕННЫХ ПРЕДУПРЕЖДЕНИЙ.

SVERIGE

S

OBSERVERA

Läs igenom denna bruksanvisning noggrant, eftersom den innehåller viktiga anvisningar beträffande säkerheten vid installation, användning och underhåll. Förvara bruksanvisningen för framtida bruk. Apparaten har utarbetats för att användas med frånluftsdrift (med luftutblås utomhus - Fig.1B) och med kolfilterdrift (återcirkulation av luften till omgivningen - Fig.1A) eller med extern motor (Fig.1C).

1. Var uppmärksam om utsugningskåpan fungerar samtidigt som en brännare eller eldhärd som är beroende av omgivningsluften i rummet och som drivs med annan typ av energi än elektrisk energi, eftersom utsugningskåpan suger upp luft från rummet som brännaren eller eldhärden är i behov av för sin förbränningsprocess. Undertrycket i lokalen får inte överskrida 4 Pa (4×10^{-5} bar). För att garantera säkerheten rekommenderas därför en god ventilation av lokalen. Vad beträffar det utvändiga utsläppet skall de i det aktuella landet gällande normerna och föreskrifterna respekteras.

Innan apparaten kopplas till elnätet:

- Kontrollera typskylten (på insidan av apparaten) och försäkra dig om att spänning och effekt motsvarar elnätets och att stickkontakten passar. Rådfråga kunnig eltekniker, om du är tvksam.

- Om nätkabeln är skadad ska den bytas ut mot en ny kabel eller en specialsats som tillhandahålls av tillverkaren eller dess tekniska servicetjänst.

- Anslut strömförsörjningsaggregatet via en stickkontakt med en säkring på 3A eller till tvåfasanslutningens två trådar som ska skyddas av en säkring på 3A.

2. Observera!

I vissa situationer kan elektrisk utrustning utgöra en fara.

A) Kåpan ska inte vara i drift när filtrens skick kontrolleras.

B) Vidrör inte glödlampor eller områden runt dessa direkt efter längre tids användning av belysningen.

C) Det är förbjudet att tillaga flamberade rätter under kåpan.

D) Undvik fria lågor. Dessa kan skada filtren och förorsaka brand.

E) Vid fritering ska tillagningen hållas under konstant uppsikt för att förhindra att oljan tar eld.

F) Koppla från kontakten från stickkontakten innan underhållsmoment utförs.

G) Utrustningen är inte avsedd att användas av barn eller oförmögna personer, utan uppsikt av en vuxen.

H) Kontrollera att barn inte leker med utrustningen.

I) När kåpan används samtidigt med utrustning som bränner gas eller andra bränslen, ska lokalen ha en god ventilation.

L) Om rengöringsmomenten inte utförs med respekt för anvisningarna finns det risk för att brand uppstår.

Den här apparaten överensstämmer med europadirektivet 2002/96/EG, Waste Electrical and Electronic Equipment (WEEE). Genom att försäkra sig om att den här produkten elimineras på rätt sätt, bidrar användaren till att förebygga eventuella negativa följdrisiker för miljö och hälsa.

 Symbolen på produkten eller på bifogad dokumentation indikerar att den här produkten inte ska behandlas som hushållsavfall utan ska överlämnas till lämplig avfallsstation för återvinning av elektriska och elektroniska apparater. Kassera enligt gällande lokala normer för avfallshantering. För ytterligare information om hantering och återvinning av produkten, kontakta det lokala kontoret, uppsamlingsstation för hushållsavfall eller affären där produkten inhandlats.

INSTALLATIONS INSTRUKTIONER

• **Åtgärder för montering och elanslutning måste utföras av kunnig person.**

• **Sätt på dig skyddshandskar innan du påbörjar monte-**

ringsförandet.

• Elanslutning:

Obs! Kontrollera märkskylten som sitter inuti utrustningen:

- Om symbolen  anges på märkskylten innebär detta att utrustningen inte ska jordanslutas. Följ därför anvisningarna i isolationsklass II.

- Om symbolen  INTE anges på märkskylten ska anvisningarna i isolationsklass I följas.

Isoleringsklass II

- Apparaten är av typklass II, och inga kablar skall därför jordanslutas.

Stickkontakten ska vara lättåtkomlig efter att utrustningen har installerats.

Om utrustningens nätkabel saknar stickkontakt, är det nödvändigt att installera en flerpolig brytare mellan utrustningen och elnätet. Brytaren ska ha en min. öppning mellan kontakterna på 3 mm, vara dimensionerad för belastningen och uppfylla gällande lagstiftning.

- Nätanslutningen skall utföras på följande sätt:

BRUN = L fas

BLÅ = N nolla.

Isoleringsklass I

Denna utrustning är konstruerad i enlighet med klass I, och ska därför anslutas till en jordad kontakt.

- Anslutningen till elnätet ska göras på följande sätt:

BRUN = L-linje

BLÅ = N-nolla

GULGRÖN =  jord.

Nollkabeln ska anslutas till klämman med N-symbolen, medan den **GULGRÖNA** kabeln ska anslutas till klämman intill jordsymbolen .

Vid elektrisk anslutning, se till att strömuttaget har jordanslutning. När utsugningskåpan har monterats, se till att kontakten för nätanslutningen sitter i ett lättåtkomligt läge. Vid direkt anslutning till elnätet är det nödvändigt att installera en flerpolig brytare mellan utrustningen och elnätet. Brytaren ska ha en min. öppning mellan kontakterna på 3 mm, vara dimensionerad för belastningen och uppfylla gällande lagstiftning.

• Det minimala avståndet mellan kokkärlets underlag på kokhällen och spisfläktens nedre del måste vara minst **65 cm**.

I det fall ett anslutningsrör används som består av två eller flera delar, måste den övre av delarna träs utanpå den undre delen. Anslut inte kåpan utloppsrör till luftkanaler i vilka varmluft cirkulerar, eller kanaler som används för att evakuera rök från apparater som drivs med annan typ av energi än elektrisk energi. För att förenkla handhavandet av apparaten ska antefiltret/-en tas ur innan monteringsmomenten påbörjas (Fig.7).

- Om apparaten ska monteras med utsugningversion ska håll för luftutömning anordnas.

• Det rekommenderas att använda ett ventilationsrör med samma diameter som öppningen för luftutgången. Om ett reducerstycke används försämras utrustningens kapacitet och bullernivån ökas.

• Om den inköpta apparaten är avsedd för användning i bostäder med centralfläkt så ska följande åtgärder utföras:

- Omkopplaren styr öppning och stängning av en ventil via en termoelektrisk anordning. Om omkopplaren ställs i läge **ON** så öppnas ventilen efter en minut och vrids i 90° så att den instängda luften kan tömmas ut. Om omkopplaren ställs i läge **OFF**, så stängs ventilen efter 100 sekunder.

• Fastsättning på väggen:

Borra ett hål **A** genom att följa indikerade lägen (Fig.2). Fäst apparaten till väggen och linjärsera den i vågrätt läge med hängskåpen. När spiskåpan har justerats ska den fästas definitivt med de 2 skruvarna **A** (Fig.4). För de olika monteringsarna ska skruvar och expansionspluggar som är lämpliga för väggen användas (t.ex. armerad betong, gips o.s.v.). Om skruvar och expansionspluggar medlevereras med produkten ska du försäkra dig om att de är lämpliga för den typ av vägg där spiskåpan ska fästas.

• Fastsättning av skorstensförlängning:

Montera elmatningen innanför skorstensförlängningen. Om din apparat ska installeras som insugande version eller version med yttre motor ska hål för utsugning av luften förberedas. Montera fästjärnet för det övre dekorativa röret och fäst det till väggen så att det är i linje med fläktkåpan med hjälp av skruvarna **A** (Fig.3). Iaktta angivet takavstånd i Fig.2 när ni gör detta. Anslut flänsen **C** till hålet för luftevakuering (Fig.5) via ett luftevakueringsrör. Sätt i det övre dekorativa röret i det undre dekorativa röret och ställ dem båda ovanpå ytterskalet. Skjut in överdelen inuti underdelen och den skall monteras över själva spisen. Dra upp överdelen till fästet och fäst den med skruvarna **B** (Fig.6). För att modifiera spiskåpan från insugande version till filtrerande version ska du beställa kolfilt från din återförsäljare och följ sedan monteringsanvisningarna.

• Filtrande version:

Installera spiskåpan och skorstensförlängningens över- och underdel enligt avsnittet angående montering av spiskåpan för insugande version. Anslut luftavledaren **M** till fästjärnet och fäst den med hjälp av skruvarna **I** såsom det visas i Fig.4. De aktiva kolfiltren ska monteras på uppsugningsenheten som sitter inuti fläkten genom att centrera dem på enheten och vrida dem 90 grader fram till stoppläge (Fig.8).

ANVÄNDNING OCH UNDERHÅLL

• Det rekommenderas att starta utrustningen innan någon typ av livsmedel tillagas. Vi rekommenderar att du låter apparaten gå i 15 minuter efter att matlagningen avslutats, så att matoset helt sugts ut. Kåpan ska underhållas regelbundet och på ett korrekt sätt för att fungera på bästa sätt. Detta gäller i synnerhet avfettningsfiltret och filtret med aktivt kol.

• **Avfettningsfiltret** har till uppgift att stoppa fettpartiklarna som finns i luften. Detta filter sätts igen efter en viss tid, beroende på hur mycket utrustningen används.

- För att undvika risk för brand är det nödvändigt att tvätta avfettningsfiltret för hand med flytande neutralt icke-polerande diskmedel eller i diskmaskin på låg temperatur och med kort program minst en gång varannan månad.

- Efter några tvättar kan filtren ändra färg lite. Detta ger inte rätt till reklamation för eventuell ersättning av dem.

• **De aktiva kolfiltren** används för att rena luften som återcirkuleras till rummet och har som funktion att mildra de oönskade lukter som genereras av matlagning.

- Engångskolfiltren bör bytas ut minst var 4:e månad. Det aktiva kolets mätnad beror på hur mycket apparaten har använts, på typen av kök samt på hur ofta avfettningsfiltret rengörs.

• **Innan du sätter tillbaka avfettningsfiltret och de återanvändbara aktiva kolfiltren är det viktigt att dessa har torkat ordentligt.**

• **Rengör fläkten ofta, både invändigt och utvändigt, med en trasa som fuktats med vatten eller med mildt flytande rengöringsmedel.**

• Belysningen är avsedd att endast vara tänd under tillagningen och inte för att lysa upp rummet i allmänhet under

en längre tid. Om belysningen är tänd under en längre tid förkortas lampornas livslängd betydligt.

• **Viktigt!** Att ignorera anvisningarna om rengöring av kåpan samt om byte och rengöring av filtren medför brandrisk. Det rekommenderas därför att man följer dessa instruktioner.

• Byta halogenlampor (Fig.13):

För att byta halogenlamporna **B**, bänd upp glaset **C** i springorna. Byt ut mot lampor av samma typ. **OBS!** Ta inte i lampan med bara händer.

• Byte av LED-lamporna (Fig.14):

Om din apparat är försedd med LED-lampor är det nödvändigt att kontakta en specialiserad tekniker när de behöver bytas ut.

• Byte av glödlampor/lysrör/fluorescerande lampor (Fig.15):

Använd enbart lampor av samma typ och med samma wattvärde som installerats på apparaten.

• Kommandoknappar slider (Fig.9):

A = Knapp till belysning

A1 = Avstängningsknapp

A2 = Startknapp

B = Knapp med kontrollampa

C = Kontroll av hastigheten

C1 = Avstängningsknapp

C2 = Knapp för hastighet 1

C3 = Knapp för hastighet 2

C4 = Knapp för hastighet 3.

• **Manöverfunktioner mekaniska (Fig.10)** beskrivs symbolerna här nedan:

A = Knapp för BELYSNING

B = Knapp OFF

C = Knapp FÖRSTA HASTIGHET

D = Knapp ANDRA HASTIGHET

E = Knapp TREDJE HASTIGHET.

• **Mekaniska kommandon (Fig.11)** symbolen är följande:

A = Knapp LJUS/ON-OFF

B = Knapp OFF/FÖRSTA HASTIGHETEN

C = Knapp ANDRA HASTIGHETEN

D = Knapp TREDJE HASTIGHETEN.

Om kåpan stängs av i första, andra eller tredje hastigheten, startar den, när den sätts på igen, om med samma hastighet som var inställd när den stängdes av.

• **Manöverfunktioner lysande (Fig.12)** beskrivs symbolerna här nedan:

A = Knapp för BELYSNING

B = Knapp OFF

C = Knapp FÖRSTA HASTIGHET

D = Knapp ANDRA HASTIGHET

E = Knapp TREDJE HASTIGHET

F = TIMER FÖR AUTOMATISK AVSTÄNGNING EFTER 15 minuter (*)

Om din apparat är försedd med funktionen **INTENSIVLÅGE** aktiverar du funktionen från den TREDJE hastigheten genom att hålla knappen **E** intryckt i ungefär 2 sekunder. Funktionen förblir aktiv i ungefär 10 minuter och därefter återgår fläkten till tidigare vald hastighet. Lysdioden blinkar när funktionen är aktiv. För att avbryta funktionen innan det har gått 10 minuter, tryck in knappen **E** igen. På vissa modeller går det att aktivera funktionen även med den första och den andra hastigheten.

Tryck på knapp **F** i 2 sekunder (när fläkten är avstängd) för att sätta igång funktionen "clean air".

Genom denna funktion sätts fläkttornet igång i 10 minuter varje timme på hastighet ett.

Ormedelbart efter att ha aktiverat denna funktion, sätts motorn igång på hastighet ett under 10 minuter, medan knapp **F** och knapp **C** samtidigt blinkar.

Därefter släcks motorn och lysdiod **F** förblir tänd med fast ljus ända tills motorn efter ytterligare 50 minuter startar igen på hastighet ett och lysdioderna **F** och **C** börjar blinka igen i 10 minuter osv. Genom att trycka på vilken knapp som helst förutom ljusknapparna återgår fläkten till normal drift (t.ex. om du trycker på knappen **D** avaktiveras funktionen "clean air". och motorn ställs in på hastighet 2. Om du trycker på knappen **B** avaktiveras funktionen).

(*) Funktionen "TIMER FÖR AUTOMATISK AVSTÄNGNING" fördröjer avstängningen av kylan, som fortsätter att fungera i 15 minuter med samma arbetshastighet som vid påslagningen av denna funktion.

• Orena fettfilter/aktivt kolfilter:

- När knappen **A** blinkar med ett intervall på **2 sek.** ska fettfiltren rengöras.

- När knappen **A** blinkar med en frekvens av **0,5 sek.** bör de aktiva kolfiltren rengöras eller bytas beroende på typen av filter.

När det rena filtret har satts tillbaka, ska det elektroniska minnet nollställas genom att trycka på knapp **A** i cirka **5 sek.** tills varningslampan slutar att blinka.

TILLVERKAREN FRÅNSÄGER SIG ALLT ANSVAR FÖR EVENTUELLA SKADOR SOM ORSAKTS P.G.A. ATT OVANSTÄENDE INSTRUKTIONER INTE RESPEKTERATS.

SLOVENŠČINA (SLO)

SPLOŠNO

Pozorno preberite vsebino te knjižice, saj vsebuje pomembne informacije glede varnosti pri nameščanju, uporabi in vzdrževanju naprave. Knjižico shranite za morebitno kasnejšo uporabo. Naprava je bila zasnovana za uporabo v odračevalni (izločanje zraka na prosto - Slika 1B) in obtočni različici (vračanje zraka v prostor - Slika 1A) ali z zunanjim motorjem (Slika 1C).

VARNOSTNA OPOZORIILA

1. Bodite previdni, če hkrati delujeta kuhinjska napa in gorilnik ali ognjišče, ki sta odvisna od zraka v prostoru in se napajata iz energije, ki ni električna, ker napa med izsesavanjem jemlje prostor zraka, ki ga gorilnik in ognjišče potrebuje za gorenje. Negativni tlak v prostoru ne sme presežati 4 Pa (4x10⁻⁵ bar). Za varno delovanje kuhinjske nape mora biti prostor ustrezno prezračen. Pri napah, ki izsesavajo zrak v zunanost, morate upoštevati veljavne državne predpise.

Predn priključite model na električno omrežje:

- Preglejte tablico s podatki (ki se nahaja v notranjosti naprave) in se prepričajte, da tlak in moč ustrežata omrežju in da je vtična prava. Če niste prepričani o njihovi ustreznosti, se posvetujte z električarjem.

- Če je napajalni kabel poškodovan, ga morate zamenjati z novim ali s posebnim kablom, ki ga prodaja izdelovalec ali serviser.

- Napravo priključite na električni tok prek vtiča z varovalko

3A ali na dva dvofazna kabla, ki sta prav tako zaščiten z varovalko 3A.

2. Pozor!

Električne gospodinjne naprave so lahko v določenih okoliščinah nevarne.

A) Ne pregledujte filtrov, kadar je kuhinjska napa vključena.

B) Če je osvetljiva predolgo vključena, se ne dotikajte žarnic in mest ob njih, in sicer ne med njihovim gorenjem kakor tudi ne takoj po izklopu le-teh.

C) Pečenje hrane na plamenu pod nabo je prepovedano

D) Preprečite prost plamen, ker lahko poškoduje filtre ali zaneti požar.

E) Pri cvrtju bodite pozorni, da pregreto olje ne zagori.

F) Preden začnete z vzdrževanjem, izključite kuhinjsko nabo iz elektrike.

G) Naprava ni primerna za otroke ali osebe, ki potrebujejo oskrbo in nadzor.

H) Preverite, da se otroci ne igrajo z napravo.

I) Kadar nabo uporabljate hkrati z drugimi kuhinjskimi pripomočki, ki kurijo plin ali druga goriva, poskrbite, da je prostor primerno prezračen.

L) Če nape ne čistite v skladu z navodili, lahko pride do požara.

Naprava je narejena v skladu z Direktivo 2002/96/ES o odpadni električni in elektronski opremi (WEEE). Da se preprečijo možni negativni vplivi na okolje in zdravje, je treba zagotoviti ustrezno odstranitev naprave.



Simbol na napravi ali v priloženi dokumentaciji pomeni, da se tega izdelka ne sme odlagati kot gospodinjne odpadke, temveč ga je treba odpeljati na ustrezno deponijo odpadkov za reciklažo električnih in elektronskih naprav. Upoštevajte lokalne predpise o odlaganju odpadkov. Za dodatne informacije v zvezi z ravnanjem in reciklažo tega izdelka se obrnite na ustreznega lokalnega predstavnika, deponijo odpadkov ali prodajalca, pri katerem ste izdelek kupili.

NAVODILA ZA NAMESTITEV

• Namestitev in električno priključitev lahko opravi le ustrezno usposobljeno osebe.
• Pred pričetkom montaže si nadenite zaščitne rokavice.

• Električna priključitev:

Pozor! Preverite tablico s podatki, ki se nahaja v notranjosti naprave:

- Če je na tablici simbol , pomeni, da naprave ne smete ozemljiti. V takem primeru upoštevajte navodila za izolacijski razred II.

- Če na tablici NI simbola , upoštevajte navodila za izolacijski razred I.

Isolacijski razred II

- Naprava je izdelana v razredu II, zato se ne sme ozemljiti. Vtič naj bo namestitveni naprave lahko dosegljiv. Če je naprava opremljena s kablom brez vtiča, je za povezavo le-tega na električno omrežje med napravo in omrežjem treba namestiti večpolno stikalo, ki mora imeti med spoji najmanj 3 mm razmika, ustrežati mora napetosti in veljavnim predpisom.

- Priključitev na električno omrežje je treba opraviti na naslednji način:

RJAVA = linija L

MODRA = nevtralna N.

Isolacijski razred I

Naprava spada v I. razred, zato mora biti ozemljena.

Priključitev na električno omrežje je treba opraviti na naslednji način:

RJAVA = linija L

MODRA = N nevtralna

RUMENA/ZELENA =  ozemljitev

Kabel nevtralne barve se poveže na sponko z oznako **N**, **RUMEN/ZELENA** kabel pa na sponko poleg oznake za ozemljitev . Pri izvajanju električne priključitve preverite, da je vtičnica ozemljena. Po namestitvi nape preverite, da je vtičnica lahko dosegljiva. V primeru neposredne povezave na električno mrežo je treba med napravo in mrežo namestiti večpolno stikalo, ki mora imeti med spoji najmanj 3 mm razmika, ustrezati mora napetosti in veljavnim predpisom.

- Med podporno površino gorilnih plošč na kuhalniku in najnižjim delom kuhinjske nape mora biti vsaj **65 cm** razdalje. Če za povezavo uporabite dvo ali več delno spojno cev, mora biti zgornja cev nameščena na spodnjo. Ne povežite odtočne cevi nape na cev, v kateri kroži topel zrak ali ki se uporablja za odtok dima naprav, ki se ne napajajo iz električne energije. Preden nadaljujete, snemite filter/protimaščobni filter (Slika 7), da se omogoči lažja namestitvev.

- Če nameščate model za izsesavanje zraka, morate namestiti tudi cev za odtok zraka.

- Svetujemo vam uporabo cevi za odvajanje zraka enakega premera kot je ustje za odvajanje zraka. Uporaba reduktorja bi lahko zmanjšala učinke in povečala hrupnost izdelka.

- Če je vaša naprava namenjena uporabi v prostorih, ki imajo centralno izsesavanje, opravite naslednje:

- S stikalom, ki ima termoelektrično napravo, se lahko vključijo ali izključijo varovalke. S premikom stikala na položaj **ON** se po eni minuti odpre varovalka, tako da se zavrti za 90°, kar omogoča izsesavanje slabega zraka. S premikom stikala na položaj **OFF** se po 100 sekundah varovalka zapre.

• Pritrditev na steno:

Izvrтайте odprtino **A**, pri čemer upoštevajte velikosti prikazane na (Sliki 2). Pritrdite aparat na zid in ga vodoravno naravnajte z omaricam. Ko napo uravnate, jo pritrdite do konca s pomočjo dveh vijakov **A** (Slika 5). Za različne pritrditve uporabite vijake in zidne vložke, ki ustrezajo tipu stene (npr. betonska stena, mavčna stena itd.). Če so vijaki in zidni vložki priloženi izdelku, se prepričajte, da ustrezajo tipu stene, na katero boste pritrdili kuhinjsko napo.

• Pritrditev okrasnih teleskopskih spojnikov:

Napeljite električni napajalni kabel znotraj okrasnega spojnika. Če je vaša naprava model za izsesavanje ali model z zunanjim motorjem, je treba narediti odprtino za izsesavanje zraka. Namestite podporno streme zgornjega okrasnega kamina in pritrdite jo z vijaki **A** (Slika 3) na zid tako, da je naravnana z napo. Pri tem pa upoštevajte priporočeno razdaljo od stropa, ki je prikazana na sliki 2. Priključite prirobnico **C** na odprtino za izločanje zraka s cevjo. Zgornji spojnik vstavite v spodnjega in ju prislonite na ogrodje. Raztegnite zgornji spojnik do podnožnika in ga pritrdite z vijaki **B** (Slika 6). Če želite prestaviti funkcijo nape iz izsesavanja v filtriranje, vprašajte vašega prodajalca za filtre z aktivnim ogljem in upoštevajte navodila za namestitvev.

• Model s filtriranjem:

Namestite napo in spojnika, kakor je navedeno v odstavku o namestitvi nape modela z izsesavanjem. Priključite zračni

obvod **M** na streme in pritrdite z vijaki **I** kot prikazano na sliki 4. Filtre je treba namestiti na sesalno ogrodje, ki se nahaja v notranjosti nape, in sicer tako, da jih centralno namestite in jih zavrtite za 90 stopinj, dokler ne zaskočijo (Slika 8).

UPORABA IN VZDRŽEVANJE

- Vključite napravo, preden začnete pripravljati hrano. Po končanem kuhanju pustite napo delovati še 15 minut, da se zrak popolnoma izčrpa iz prostora. Za dobro delovanje nape jo je treba pravilno in redno vzdrževati; še zlasti morate biti pozorni na protimaščobni filter in na filter z aktivnim ogljem.

- **Protimaščobni filter** zadržuje maščobo v zraku, zato se lahko bolj ali manj hitro zamaši, odvisno od uporabe nape.

- Da bi preprečili nevarnost morebitnega požara, vsaj vsaka 2 meseca operite maščobne filtre, in sicer ročno z nevtralnim, neabrazivnim detergentom ali v pomivalnem stroju pri nizki temperaturi in s kratkim ciklom.

- Po nekaj pranjih se lahko barva filtrov spremeni. To ni razlog za reklamacijo in morebitno zamenjavo.

- **Filtre z aktivnim ogljem** služijo za čiščenje zraka, ki se znova vrača v prostor in zadržujejo neprijetne vonjave, ki nastajajo pri kuhanju.

- Filtre z aktivnim ogljem, ki jih ni mogoče regenerirati, je treba zamenjati vsaj vsake 4 mesece. Hitrost zasičenja aktivnega oglja je odvisna od bolj ali manj dolgotrajne uporabe naprave, vrste kuhanja in rednosti čiščenja maščobnega filtra.

- **Preden maščobne filtre in filtre z aktivnim ogljem z možnostjo regeneracije ponovno namestite na napravo, je zelo pomembno, da se dodobra osušijo.**

- **Pogosto čistite napo, tako znotraj kot zunaj. Za čiščenje uporabite krpo, navlaženo z vodo ali z neabrazivnim nevtralnim tekočim čistilom.**

- Osvetljava je namenjena uporabi med kuhanjem in za daljšo razsvetlavo prostora. Predolga uporaba osvetljave močno zmanjša povprečno življenjsko dobo žarnic.

- **Pozor:** V primeru neupoštevanja opozoril glede čiščenja nape ter tistih za zamenjavo in čiščenje filtrov obstaja tveganje požara. Zato vam svetujemo, da sledite priporočenim navodilom.

• Zamenjava halogenskih žarnic (Slika 13):

Za zamenjavo halogenskih žarnic **B** snemite steklo **C**, tako da ga potisnete v reže. Žarnice zamenjajte z novimi istega tipa. **Pozor:** ne dotikajte se žarnic brez zaščitnih rokavic.

• Menjava LED žarnic (Slika 14):

Če je naprava opremljena z LED žarnicami, se morate za zamenjavo slednjih obrniti na specializiranega tehnika.

• Zamenjava žarnic z žarilno nitko/halogeniskih/fluorescentnih žarnic (Slika 15):

vedno uporabljajte žarnice enake vrste in moči kot so tiste, ki so nameščene na napravi.

- **Ukazi slider (Slika 9)** v nadaljevanju so razloženi simboli:

A = Stikalo za lučko

A1 = Gumb za izklop

A2 = Gumb za vklop

B = Gumb kontrolne lučke

C = Kontrola hitrosti

C1 = Gumb za izklop

C2 = Gumb PRVA HITROST

C3 = Gumb DRUGA HITROST

C4 = Gumb TRETJA HITROST.

• **Ukazi mehanski (Slika 10)** oznake so razložene v nadaljevanju:

- A** = Gumb OSVETLJIVA
- B** = Gumb OFF
- C** = Gumb PRVA HITROST
- D** = Gumb DRUGA HITROST
- E** = Gumb TRETJA HITROST.

• **Mehanski gumbi (Slika 11)** njihov pomen je naveden spodaj:

- A** = Gumb za VKLOP-IZKLOP LUČI
- B** = Gumb za IZKLOP/NASTAVITEV PRVE STOPNJE HITROSTI
- C** = Gumb za IZBIRO DRUGE STOPNJE HITROSTI
- D** = Gumb za IZBIRO TRETJE STOPNJE HITROSTI.

Če napa ugasnete, medtem ko deluje na prvi, drugi ali tretji stopnji hitrosti, bo ob ponovnem vklopu delovala na taki hitrosti, kot je bila izbrana ob izklopu.

• **Ukazi Svetleči (Slika 12)** oznake so navedene v nadaljevanju:

- A** = Gumb OSVETLJIVA
- B** = Gumb OFF
- C** = Gumb NAJMANJŠA HITROST
- D** = Gumb SREDNJA HITROST
- E** = Gumb NAJVEĆJA HITROST
- F** = Gumb SAMODEJNI IZKLOP ČASOMERILCA 15 minut (*)

Če ima vaša naprava funkcijo **INTENZIVNE** hitrosti, slednjo vključite tako, da nastavite TRETJO hitrostno stopnjo ter pritisnete gumb **E** in ga zadržite pritisnjenega približno 2 sekundi. Ta funkcija deluje 10 minut, zatem pa se ponovno vzpostavi predhodno izbrana hitrost.

Ko je funkcija vključena, LED lučka utripa.

Za izklop funkcije pred potekom 10 minut znova pritisnite gumb **E**.

Pri nekaterih modelih je mogoče to funkcijo vključiti tudi, če naprava deluje na prvi ali drugi hitrostni stopnji.

Če pritisnete gumb **F** in ga držite 2 sekundi, medtem ko je napa izklopljena, se aktivira funkcija za čiščenje zraka ("clean air"). Ta vsako uro za 10 minut zažene motor z najmanjšo hitrostjo. Tako po aktiviranju funkcije se motor za 10 minut zažene z najmanjšo hitrostjo, medtem morata utripati sočasno gumba **F** in **C**. Po 10 minutah se motor ugasne in lučka led gumba **F** ostane prižgana, dokler se motor po naslednjih 50. minutah ponovno ne zažene z najmanjšo hitrostjo, lučki led **F** in **C** pa ponovno začeta utripati nadaljnjih 10 minut itd. S pritiskom katerega koli gumba razen gumba za prižig luči začne napa znova normalno delovati (npr. s pritiskom gumba **D** se prekine funkcija za čiščenje zraka "clean air", motor se prestavi na srednjo hitrost; s pritiskom gumba **B** se funkcija prekine).

(*) Funkcija "SAMODEJNI IZKLOP ČASOMERILCA" prestavi zaustavitev nape za 15 minut, ki bo naprej delovala z isto hitrostjo, kot je bila nastavljena ob vklopu te funkcije.

• **Zasičenost maščobnih filtrov/filtrov z aktivnim ogljem:**

- Če tipka **A** utripa v presledkih po 2 sekundi, je treba oprati maščobne filtre.

- Če tipka **A** utripa v presledkih po 0,5 sekunde, je treba zamenjati ali oprati filtre z aktivnim ogljem, odvisno od vrste filtra.

Po namestitvi čistega filtra je treba ponastaviti elektronski pomnilnik, kar storite tako, da pritisnete tipko **A** in jo zadržite pritisnjeno približno 5 sekund, dokler ne preneha utripati.

PROIZVAJALEC NE SPREJEMA ODGOVORNOSTI ZA MORE-

BITNO NASTALO ŠKODO, ČE SE NE UPOŠTEVAJO ZGORAJ NAVEĐENA OPOZORILA.

HRVATSKI

HR

OPĆENITO

Pažljivo prečitajte ovaj priručnik pošto on sadrži važne upute o sigurnosti postavljanja, uporabe i održavanja. Čuvajte ovaj priručnik za buduće potrebe. Ovaj aparat je osmišljen u namjenu isisavanja (odvođenja zraka vani - sl.1B), filtriranja (recikliranja zraka u unutrašnjosti - sl.1A), odnosno s vanjskim motorom (sl.1C).

UPOZORENJA ZA SIGURNOST

1. Pazite da istovremeno ne rade isisna napa i bilo kakav plamenik koji ovisi o zraku u prostoriji i napaja se energijom koja nije električna, budući da napa dok isisava oduzima u prostoriji zrak potreban plameniku za izgaranje. Negativni pritisak u prostoriji ne smije prijeći 4 Pa (4x10⁻⁵ bar). U svrhu sigurnog rada potrebno je, dakle, osigurati primjereno provjetrivanje prostorije. Kod namjene odvođenja zraka vani, pridržavajte se propisa na snazi u vašoj zemlji.

Prije priključivanja aparata na električnu mrežu:

-Provjerite pločicu s podacima (u unutrašnjosti aparata), kako bi ste bili sigurni da napon i snaga aparata odgovaraju vašoj električnoj mreži te da je utičnica odgovarajuće vrste. U slučaju bilo kakve sumnje, obratite se kvalificiranom električaru.

-Ako je električni kabel oštećen, treba ga zamijeniti naročitim kablom ili skupinom, na raspolaganju kod Proizvođača ili kod vaše tehničke službe.

-Uređaj treba spojiti na električnu mrežu pomoću utikača s osiguračem od 3A ili na dvije dvofazne žice zaštićene osiguračem od 3A.

2. Pozor!

U određenim okolnostima kućanski aparati mogu biti opasni.

A) Nemojte provjeravati filtere dok napa radi.

B) Ne dirajte žarulje ni prostor u njihovoj blizini tijekom i neposredno nakon duže upotrebe rasvjetne instalacije.

C) Zabranjeno je pripremati flambirana jela ispod nape.

D) Izbjegavajte otvoreni plamen jer on šteti filterima i predstavlja opasnost od požara.

E) Stalno provjeravajte hranu koju pržite kako bi spriječili da se pregrijava ulje zapali.

F) Prije obavljanja bilo kakvog održavanja isključite napu iz električne mreže.

G) Ovaj aparat nije namijenjen uporabi od strane djece ili osoba koje treba nadzirati.

H) Pazite da se djeca ne igraju s aparatom.

I) Ako napu koristite istovremeno s uređajima na izgaranje plina ili drugih goriva, morate prozračivati prostoriju na odgovarajući način.

L) Ako se ne pridržavate uputa za čišćenje, postoji opasnost da će doći do požara.

Ovaj aparat je označen u skladu s Direktivom 2002/96/EZ europskog Parlamenta o električnom i elektronskom otpadu. Osiguravajući rashodovanje ovog proizvoda na ispravan način, korisnik pridonosi sprječavanju mogućih negativnih posljedica po okoliš i po zdravlje.



Simbol na proizvodu ili na dokumentima koji ga prate označava da se s tim proizvodom ne smije postupati kao s komunalnim otpadom, već ga treba predati odgovarajućem mjestu skupljanja električnih i elektronskih kućanskih aparata za recikliranje. Aparat treba rashodovati slijedeći lokalne propise za odlaganje otpada. Radi daljnjih obavijesti o zbrinjavanju ovog proizvoda, njegovom preuzimanju i recikliranju, obratite se odgovarajućem mjesnom uredu, službi za skupljanje komunalnog otpada ili prodavaonici u kojoj ste ga kupili.

UPUTE ZA POSTAVLJANJE

- **Montiranje i električni priključak treba obaviti stručno usavršeno osoblje.**
- **Koristite zaštitne rukavice prije nego što počnete sa operacijama montaže.**

• Električni priključak:

Napomena! Provjerite natpisnu pločicu u unutrašnjosti aparata:

- Ako se na pločici pojavljuje simbol , znači da aparat ne treba spojiti na uzemljenje, dakle postupite po uputama koje se odnose na izolaciju klase II;

- Ako se na pločici **NE** pojavljuje simbol , postupite po uputama za izolaciju klase I.

Izolacija klase II

- Aparat je napravljen u klasi II, stoga ni jedan kabel ne treba spojiti na uzemljenje. Nakon postavljanja aparata, utikač mora biti lako dostupan. U slučaju da aparat ima kabel bez utikača, za priključenje na električnu mrežu treba između aparata i mreže instalirati polaritetni prekidač s rasponom između kontakata od najmanje 3 mm, koji odgovara opterećenju i u skladu je s propisima na snazi.

- Priključak na električnu mrežu treba izvesti kako slijedi:

SMEĐE = L faza

PLAVO = N nula.

Izolacija klase I

Aparat je napravljen u klasi I, stoga ga treba spojiti na uzemljenje.

Priključak na električnu mrežu treba obaviti kako slijedi:

SMEĐE = L faza

PLAVO = N nula

ŽUTO/ZELENO =  uzemljenje

Kabel nule treba spojiti na pritežak sa simbolom **N**, a **ŽUTO/ZELENI** kabel na pritežak pored simbola za uzemljenje . Prilikom električnog priključivanja provjerite da utičnica ima uzemljenje. Pazite da nakon montiranja isisne nape položaj električne utičnice bude lako dostupan. U slučaju izravnog priključenja na električnu mrežu, potrebno je između aparata i mreže instalirati polaritetni prekidač s rasponom između kontakata od najmanje 3 mm, koji odgovara opterećenju i u skladu je s propisima na snazi.

- Najmanja udaljenost između površine na štednjaku na koju se stavljaju posude za kuhanje i najnižeg dijela kuhinjske nape treba biti barem **65 cm**. Kod upotrebe cijevi za spajanje od dva ili više dijelova, gornji dio treba staviti izvan donjeg. Nemojte spajati odvod nape na cijev kojom kruži topao zrak ili se koristi za izbacivanje plinskih para aparata na napajanje energijom koja nije električna. Prije početka montiranja, a radi lakšeg rukovanja aparatom, izvadite filter(e) za masnoću (sl.7).
- U slučaju montiranja aparata u isisnoj verziji, potrebno je napraviti otvor za odvođenje zraka.

- Savjetujemo korištenje cijevi za izbacivanje zraka koji ima isti promjer kao i otvor za izbacivanje zraka. Uporaba cijevi manjeg promjera može dovesti do smanjenja učinkovitosti proizvoda i do povećanja razine buke.

- Ako je vaš aparat osmišljen za korištenje u stambenim prostorijama s centraliziranim odvođenjem zraka, postupite kako slijedi.

- Prekidač - putem termoelektrične naprave - upravlja otvaranjem i zatvaranjem jednog odušaka. Okretanjem prekidača u položaj **ON**, taj će se odušak nakon jedne minute okrenuti za 90° i takovim otvaranjem omogućiti isisavanje pokvarenog zraka. Okretanjem prekidača u položaj **OFF**, odušak će se nakon 100 sekundi zatvoriti.

• Učvršćivanje na zid:

Probušite rupu **A** nanačin da poštuje navedene kvote (Sl.2). Pričvrstite aparat nazid i poravnajte ga u vodoravan položaj u odnosu na drugo visecina mjestaj. Po obavljenom namještanju, učvrstite konačno napu pomoću 2 vijka **A** (sl.5). Za montiranje koristite vijke i udarne tiple koji odgovaraju vrsti zida (npr. armirani beton, gipsane ploče, itd.). Ako se vijci i tiple dostavljaju zajedno s proizvodom, provjerite da odgovaraju vrsti zida na kojem ćete učvrstiti napu.

• Učvršćivanje rasklopnih dekorativnih spojeva:

Namjestite električni kabel u prostoru kojeg zauzima dekorativni spoj. Ako vaš aparat treba postaviti u isisnoj verziji ili u verziji s vanjskim motorom, morate napraviti otvor za odvođenje zraka. Instalirajte kvaku za pridržavanje gornjeg dekorativnog kamina i pričvrstite je nazid nanačin da bude u osi sa vašom napomuz pomoć vijka **A** (Sl.3) i poštujući udaljenost od stropan navedenu na Sl.2. Povežite uz pomoć cijevi za ispuštanje zraka, pribornicu **C** i otvor za izbacivanje zraka (Sl.5). Uvucite gornji spoj u donji i položite na plašt. Izvucite gornji spoj sve do zidnog oslonca i učvrstite ga vijcima **B** (sl.6). Da bi ste napu iz isisne verzije preinačili u verziju za filtriranje, potražite kod vašeg Prodavača ugljene filtere i slijedite upute za montiranje.

• Verzija za filtriranje:

Postavite napu i dva spoja kako se navodi u odjeljku koji se odnosi na montiranje nape u isisnoj verziji. Povežite smjerivač zraka **M** s svakom i pričvrstite je vijcima **I** nanačin prikazana Sl.4. Filtere je potrebno staviti na isisnu skupinu koja se nalazi u unutrašnjosti nape, centrirati ih na skupini i okrenuti za 90 stupnjeva sve dok se ne zakoče (sl.8).

UPORABA I ODRŽAVANJE

- Preporučujemo da aparat pokrenete prije početka kuhanja bilo kojih namirnica. Preporučujemo da aparat ostavite uključen 15 minuta nakon završetka kuhanja hrane, radi potpunog odvođenja pokvarenog zraka. Dobar rad nape ovisi o ispravnom i stalnom održavanju; naročitu pozornost treba posvetiti filteru za masnoću i ugljenom filteru.

- **Zadatak filtera** za masnoću jest zadržavanje čestica masnoće koje lebde u zraku pa je on stoga podložan začepljanju uvijek u različitim vremenskim razmacima, a ovisno o upotrebi aparata.

- Da bi se spriječilo eventualno izbijanje požara, svako najviše 2 mjeseca operite ručno filtre za odstranjivanje masnoće a pri tome koristite neutralne deterdžente koji ne grebu, ili ih stavite u perilicu posuđa na niskoj temperaturi i uključite kratak ciklus pranja.

- Nakon što operete filtre nekoliko puta primijetit ćete da oni mijenjaju boju. Takva promjena boje Vam ne daje pravo za reklamaciju i niti ćete zbog toga dobiti pravo na njihovu

eventualnu zamjenu.

• **Aktivni karbonski filtri** imaju ulogu pročišćavanje zraka koji se ponovno vraća u ambijent te isto tako imaju i funkciju odstranjivanja neugodnih mirisa koji se stvaraju za vrijeme kuhanja.

- Aktivni karbonski filtri koji se ne obnavljaju se trebaju zamijeniti za najviše 4 mjeseca. Zasićenje aktivnog karbonskog filtra će ovisiti o tome koliko često se koristi ovaj aparat, o načinu kuhanja i o tome da li se čišćenje filtra za odstranjivanje masnoće obavlja na pravilan način.

• **Prije nego što ponovno postavite filtre za odstranjivanje masnoće i aktivne karbonske filtre koji se obnavljaju važno je da ih dobro osušite.**

• **Često čistite kuhinjsku napa, bilo unutra bilo izvana a pri tome koristite krpu koju ste ovlažili vodom i neutralnim deterdžentima koji ne grebu.**

• Rasvjetna instalacija namijenjena je korištenju tijekom kuhanja, a ne produženoj uporabi u svrhu rasvjete prostorije uopće. Produženo korištenje rasvjete znatno smanjuje životni vijek žarulja.

• **Pozor:** nepoštivanje upozorenja o čišćenju kuhinjske nape te o zamjeni i čišćenju filtera dovodi do povećavanja rizika od nastajanja požara. Stoga Vam preporučujemo da se pridržavate navedenih upozorenja.

• Zamjena halogenih žarulja (sl.13):

Da bi zamijenili halogene žarulje **B**, skinite stalcalce **C** pritiskom kroz odgovarajuće otvore.

Zamijenite žaruljama iste vrste.

Pozor! Ne dirajte žarulje golim rukama.

• Zamjena lampica Indikacionih Svjetala (sl.14):

Ako je verzija aparata kojeg posjedujete ima lampice sa **INDIKACIONIM SVJETLIMA** prilikom zamjene intervenciju treba obaviti specijalizirani tehničar.

• Zamjena žarulja/halogenih/fluorescentnih lamp (sl.15):

Koristite samo lampe istog tipa i snage prilikom instalacije na aparat.

• Upravljačke tipke (sl.9) klizač - slijedi opis simbola:

A = Prekidač za svjetlo

A1 = Tipka OFF za isključivanje

A2 = Tipka ON za uključivanje

B = Tipka kontrolnog oka

C = Kontrola brzine

C1 = Tipka OFF za isključivanje

C2 = Tipka PRVA BRZINA

C3 = Tipka DRUGA BRZINA

C4 = Tipka TREĆA BRZINA.

• Upravljačke tipke mehaničke (sl.10) - slijedi opis simbola:

A = Tipka RASVJETA

B = Tipka OFF

C = Tipka PRVA BRZINA

D = Tipka DRUGA BRZINA

E = Tipka TREĆA BRZINA.

• Mehaničke komande (sl.11) simboli se navode ovdje:

A = Tipka SVJETLO/ON-OFF

B = Tipka OFF/PRVA BRZINA

C = Tipka DRUGA BRZINA

D = Tipka TREĆA BRZINA.

Ako se kuhinjska napa isključi u trenutku u kojem je u prvoj, drugoj ili trećoj brzini, kada je naknadno uključite nastaviti će sa radom na istoj brzini na kojoj je bila u trenutku isključivanja.

• Upravljačke tipke Svjetleće (sl.18) slijedi opis simbola.

A = Tipka RASVJETA

B = Tipka OFF

C = Tipka PRVA BRZINA

D = Tipka DRUGA BRZINA

E = Tipka TREĆA BRZINA

F = Tipka TIMER AUTOMATSKO ZAUSTAVLJANJE 15 minuta (*)

Ako je vaš aparat opremljen funkcijom za **INTENZIVNU** brzinu polazeći od **TREĆE** brzine i držeći pritisnutom u trajanju od otprilike 2 sekunde tipku **E** ona će se aktivirati u trajanju od 10 minuta nakon čega će se vratiti na prethodno namještenu brzinu. Kada je funkcija aktivna LED svjetlo bliješti.

Da biste prekinuli tu funkciju prije nego što istekne 10 minuta ponovno pritisnite tipku **E**.

Kada se radi o pojedinim modelima moguće je aktivirati ovu funkciju čak i na prvoj i drugoj brzini.

Pritiskom tipke **F** u trajanju od 2 sekunde (dok je napa isključena), pokreće se funkcija "**čisti zrak**". Ova funkcija pali motor svakih sat vremena u trajanju od 10 minuta u prvoj brzini. Čim se funkcija pokrene, motor se pokreće u prvoj brzini u trajanju od 10 minuta, tijekom kojih trebaju istovremeno treptati tipka **F** i tipka **C**. Po isteku tog vremena motor će se gasiti, a LED žaruljica tipke **F** ostaje stalno upaljena sve dok se nakon 50 minuta motor ponovno ne pokrene u prvoj brzini, a LED žaruljice **F** i **C** ne počnu treptati u trajanju od 10 minuta, i tako dalje. Pritiskom na bilo koju tipku osim one za svjetla, napa se odmah vraća na uobičajeni način rada (npr. ako pritisnete tipku **D** zaustavlja se funkcija "**čisti zrak**"; a motor odmah prelazi na drugu brzinu; pritiskom tipke **B** funkcija se zaustavlja).

(*) Funkcija "**TIMER AUTOMATSKO ZAUSTAVLJANJE**" odgađa zaustavljanje nape, koja će nastaviti s radom onom brzinom kojom je radila u trenutku pokretanja ove funkcije i to u trajanju od 15 minuta.

• Zasićenje filtra za Odstranjivanje masnoće/Aktivnog karbonskog filtra:

-Kada tipka **A** bliješti u trajanju od **2 sekunde** filtri za odstranjivanje masnoće se trebaju oprati.

-Kada tipka **A** bliješti u trajanju od **0,5 sekundi** aktivni karbonski filtri se trebaju oprati ili zamijeniti s obzirom na vrstu filtra.

Nakon što umetnete čisti filtar trebate obaviti reset elektronske memorije na način da pritisnete tipku **A** u trajanju od otprilike **5 sek.** sve dok ne prestane bliještiti.

OTKLANJA SE SVAKA ODGOVORNOST ZA ŠTETU NASTALU USLIJED NEPOŠTIVANJA GORE NAVEDENIH UPOZORENJA.

LATVIEŠU

VISPĀRĒJI NORĀ DĪJUMI

Uzmanīgi izlasīt šīs grāmatīņas saturu, jo tā sniedz svarīgus norādījumus par instalācijas drošību, lietošanu un apkopi. Glabāt grāmatīņu, lai varētu pie tās griezties, kad parādās tāda nepieciešamība. Ierīce tika izveidota lietošanai iesūkšanas versijā (gaisa evakuācija uz ārpusi - Att.1B) un versijā ar filtru (gaisa savākšana uz iekšpusi - Att.1A) vai ar ārēju dzinēju (Att.1C).

DROŠĪBAS NORĀDĪJUMI

1. Īpaša uzmanība jāpievērš gadījumiem, kad tvaiku nosūcējs darbojas vienlaicīgi ar plīti vai degli, kuru darbība atkarīga no

gaisa pieplūdes telpā un kuros tiek izmantots kurināmais, nevis elektroenerģija. Tvaiku nosūcējsizvada no telpām gaisu, kurš nepieciešams šādu ierīču normālai darbībai. Negatīvais spiediens telpās nedrīkst nokristies zemāk par 4 Pa (4×10^{-3} bāriem). Lai tvaiku nosūcējs varētu normāli pildīt savas funkcijas, telpās jānodrošina laba ventilācija. Ievērojiet spēkā esošos iekštelpu gaisa atšķirēšanas noteikumus.

Pirms pievienoti ierīci maiņstrāvas elektrotīklam:

-Iepazīstieties ar informāciju uz ierīces etiētes (tā piestiprināta piltuves iekšpusē), lai pārlicinātās, ka pievadāmais spriegums un jauda, kā arī tīkla spraudnis atbilst jūsu elektrotīkla pieslēgumam.

Neskaidribu gadījumos konsultējieties ar profesionālu elektromontieri.

-Ja tīkla pieslēguma vada izolācija ir bojāta, tas jāaizstāj ar jaunu vadu vai speciālu konstrukciju, kuru iespējams pasūtīt tiešā veidā no ražotāja vai Tehniskās Palīdzības nodaļas.

-Pieslēdziet ierīci pie strāvas avota, lietojot spraudni, kas ir aprīkots ar 3 A drošinātāju, vai 2 divu fāžu vadus, kas ir aizsargāti ar 3 A drošinātāju.

2. Brīdinājums!

Zināmos apstākļos elektroiekārta var radīt draudus veselībai un dzīvībai.

A) Nosūcējam darbojoties kategoriski aizliegts pārbaudīt filtru stāvokli.

B) Nepieskarieties ieslēgtām vai tikko izslēgtām spuldzēm un to tuvākajai apkārtnē.

C) Zem nosūcēja piltuves aizliegts cept uz atklātas liesmas.

D) Izvairieties no atklātas liesmas, jo tā bojā filtrus un var izraisīt ugunsgrēku.

E) Kontrolējiet cepšanas procesus, jo pārkarsēta eļļa var izraisīt ugunsgrēku.

F) Pirms jebkādu apkopes darbu veikšanas atvienojiet ierīci no maiņstrāvas tīkla.

G) Šo ierīci bez uzraudzības nedrīkst izmantot bērni un veci, vārgi cilvēki.

H) Jāseko tam, lai mazgadīgi bērni neizmanto tu ierīci rotājās.

I) Ja telpā, kurā uzstādīts nosūcējs, tiek izmantots gāzes vai kāda cita kurināmā pavadrs, jānodrošina pienācīga telpas ventilācija.

L) Ja tirot iekārta netiek ievēroti instrukcijās sniegtie norādījumi, var rasties ugunsgrēka draudi.

Iekārta atbilst Eiropas direktīvas EC/2002/96 "Elektrisko un elektronisko iekārta atkritumi" (WEEE) prasībām. Parūpējoties par to, lai atbrīvošanās no šīs ierīces notiktu pienācīgā veidā, īpašnieks novērsīs iespējamus draudus apkārtējai videi un cilvēku veselībai.

 Simbols uz ierīces vai klātpieliktajā dokumentācijā liecina par to, ka no šīs ierīces nav pieļaujams atbrīvoties tāpat, kā no sadzīves atkritumiem, bet tā jānogādā specializētā elektrisko un elektronisko ierīču savākšanas un pārstrādes punktā. Atbrīvojoties no atkritumiem ievērojiet vietējos noteikumus. Lai iegūtu sīkāku informāciju par atbrīvošanas no šīs ierīces un tās atkārtotu izmantošanu vai pārstrādi, sazinieties ar vietējām varas iestādēm, atkritumu savākšanas firmām vai konsultējaties veikalā, kurā ierīce tika iegādāta.

UZSTĀDĪŠANAS INSTRUKCIJA

• **Montāžu un pievienošanu elektrotīklam jāveic profesionāļiem.**

• **Izmantot aizsargcimdus pirms sākt montāžas darbus.**

• Elektropieslēgums:

Piezīme: pārbaudiet iekārta piestiprināto tehnisko datu plāksnīti:

-ja uz plāksnītes ir  simbols, iekārta nav jāievēro, ir jāievēro tikai II klases izolācijas instrukcija;

-ja uz plāksnītes  simbola NAV, rīkojieties saskaņā ar I klases izolācijas instrukciju.

II klases izolācija

-Iekārta ir izgatavota atbilstoši II klases izolācijas standartiem un tai nav nepieciešams zemējums. Pēc iekārta uzstādīšanas kontaktspraudnim jābūt brīvi pieejamam. Ja iekārta ir barošanas vads bez kontaktspraudņa, starp iekārta un barošanas avotu saskaņā ar elektrodrošības noteikumiem jāuzstāda piemērots viena pola slēdzis ar vismaz 3 mm atstarpī starp kontaktiem.

-Pieslēgums pie elektrotīkla jāveic šādi:

BRŪNS = L līnija;

ZILS = N neitrāls.

I klases izolācija

Šī ir I klases ierīce un tādēļ tā jāsavieno ar efektīvu iezemēšanas sistēmu.

Elektrības padevei ierīce jāpieslēdz šādi:

BRŪNS = L vads, pa kuru plūst strāva

ZILS = N neitrāls

DZELTENŠAL, Š =  iezemējums

Neitrālais vads jāpievieno terminālim ar N simbolu, bet DZELTENŠAL/AIS vads jāpievieno terminālim ar iezemējuma simbolu . Pievienojot ierīci elektrības padevei, pārlicinieties, vai strāvas kontaktligzdai ir iezemējuma savienojums. Pēc ventilācijas tvaika nosūcēja pievienošanas pārlicinieties, vai elektriskā kontaktligzda ir viegli pieejamā vietā. Ja ierīce ir tieši pievienota strāvas padevei, starp jāieliek omnīpolārs slēdzis ar minimālo kontakta atveri 3mm; tā lielam jābūt piemērotam nepieciešamajai slodzei un tam jāatbilst spēkā esošajai likumdošanai.

• Minimālais attālums no plīts trauku atbalsta virsmām līdz tvaiku nosūcēja zemākajam punktam nedrīkst būt mazāks par **65 cm**. Ja gaisa cauruļvads tiek montēts no divām daļām, zemākā cauruļvada daļa jāievieto augstākajā. Nepievienojiet tvaiku nosūcēja cauruļvadu ventilācijas šahai, kura tiek izmantota karstā gaisa cirkulācijai, vai dūmvadam, kas pieslēgts neelektriska kurināmā plītij. Pirms montāžas operāciju uzsākšanas noņemiet prettauku filtru(-s) (7.att.), lai ierīci būtu ērtāk satvert.

- Ja ierīce tiek montēta darba nosūkšanas režīmā, vispirms jāsaparavo gaisa izplūdes atvere.

• Tiek ieteikts izmantot gaisa evakuācijas cauruļvadu ar tādu pašu diametru kā gaisa izejas atlokam. Pārējas izmantošana varētu samazināt ierīces rezultātu un paaugstināt trokšņainību.

• Ja jūsu iegādātā ierīce paredzēta darbam telpās ar centralizētu gaisa atšķirēšanas sistēmu, jāveic sekojošas operācijas: -jāuzstāda slēdzis žalūzijas atvēršanai un aizvēršanai ar termoelektrisku vadības elementu. Ieslēdzot slēdzi stāvoklī **ON** (ieslēgts) pēc 1 minūtes žalūzija atveras pagriežoties par 90° un dod iespēju atskūņēt sastāvējušos gaisu. Pārslēdzot slēdzi stāvoklī **OFF** (izslēgts) pēc 100 sekundēm žalūzija aizvērsies.

• Sienas stiprinājumi:

Veikt atvēršanu **A**, ievērojot norādītos izmērus (Att.2).

Piestiprināt ierīci pie sienas un izlīdzināt to horizontālajā pozīcijā ar skapīšiem. Kad ierīce nolīmeņota, nofiksējiet to pievelkot līdz galam stiprinājuma skrūves **A** (5.att.). Atkarībā no uzstādīšanas vietas izmantojiet stiprināšanas skrūves vai enkurbultas, kas piemērotas sienas materiālam (piem., dzelzsbetonam, apmetuma plāksnēm, u. taml.). Ja ierīces komplektācijā ietilpst skrūves, pārliecinieties, ka tās ir piemērotas sienai, pie kuras tiks stiprināts nosūcējs.

• **Dekoratīvā teleskopiskā gaisvada nostiprināšana:**

Ievietojiet elektriskā pieslēguma vadu dekoratīvajā gaisvadā. Ja ierīci paredzēts uzstādīt kā ventilācijas sistēmas sastāvdaļu vai kā versiju ar ārējo motoru, sagatavojiet gaisa izplūdes atveri. Instalēt augšējā dekoratīvā dūmvada atbalsta skavu un piestiprināt to pie sienas tādā veidā, lai tas būtu asi ar Jūsu tvaika nosūcēju, ar skrūvju **A** palīdzību (Att.3) un ievērojot attālumu no griestiem, kas ir norādīts Att.2. Pievienot, ar gaisa izvadīšanas caurules palīdzību, atloku **C** pie gaisa izvadīšanas atvēruma (Att.5). Ievietojiet augšējo gaisvadu apakšējā un atbalstiet to virs rāmja. Paveiciet augšējo gaisvadu uz augšu un nostipriniet to izmantojot skrūves **B** (6.att.). Lai pārbūvētu tvaiku nosūcēju par filtrējošu iekārtu, pasūtiet pie izplatītāja aktīvās ogles filtrus un uzstādiat tos vadoties pēc instrukcijas.

• **Versija ar filtrāciju:**

Uzstādiat piltuvi un abus gaisvadus tā, kā tas aprakstīts nodaļā par piltuves uzstādīšanu ventilācijas versijā. Pievienot gaisa pārsūtītāju **M** pie skavas un piestiprināt to ar skrūvēm **I**, kā tas ir uzrādīts Att.4. Filtrus jānocentrē pagriežot par 90 grādiem, līdz noklikši atdures fiksators (8.att.).

IZMANTOŠANA UN APKOPE

• Ierīci ieteicams ieslēgt pirms ir uzsākta ēdienu gatavošana. Pēc ēdienu gatavošanas beigām ieteicams darbināt nosūcēju vēl kādas 15 minūtes, lai pilnībā izvadītu no telpām tvaikus uz smakas. Lai iekārta varētu sekmīgi darboties, jāveic regulāras apkopes procedūras. Ipaša uzmanība jāpievērš aktīvās ogles filtru stāvoklim.

• **Prettauku filtrī** uzver gaisā esošās taukvielu daļiņas un šī iemesla dēļ tie atkarībā no ierīces izmantošanas intensitātes agrāk vai vēlāk nosprostojas.

- Lai izvairītos no iespējamajiem ugunsgrēkiem, maksimums katru 2.mēnesi, ir nepieciešams mazgāt prettauku filtrus rokām, izmantojot neitrālus neabrazīvus mazgāšanas līdzekļus, vai arī trauku mazgājamā mašīnā pie zemas temperatūras un ar ūsieni cikliem.

- Pēc dažām mazgāšanām, var parādīties krāsas izmaiņas. Šis fakts nesniedz tiesības, lai pieprasītu to maiņu.

• **Aktīvās ogles filtrī** ir domāti, lai attīrītu gaisu, kas tiek nosūtīts vidē un to funkcija ir mikstināt nepatīkamas smaržas, kas rodas no ēdiena pagatavošanas.

- Neatjaunojamajiem aktīvās ogles filtriem ir jābūt nomainītiem maksimums katru 4.mēnesi. Aktīvās ogles piesātināšanās ir atkarīga no ierīces ilgākas vai īsākas izmantošanas, no virtuves veida un no biežuma, ar kuru tiek veikta prettauku filtra tīrīšana.

• **Pirms novietot atpakaļ atjaunojamus prettauku filtrus un aktīvās ogles filtrus , ir svarīgi lai tie ir labi uzzāvēti.**

• **Ir nepieciešams bieži tīrīt gaisa nosūcēju, gan no iekšpuses, gan no ārpuses, ar drāniņu samitrinātu ar ūdeni vai neabrazīviem neitrāliem šķīdriem mazgāšanas līdzekļiem.**

• Piltuvē iebūvētais apgaismojums paredzēts izmantošanai ēdienu gatavošanas laikā un nav piemērots ilgstošai telpas apgaismošanai. Ilgstoša apgaismojuma izmantošana ievērojami saīsina spuldžu kalpošanas laiku.

• **Uzmanību:** tvaiku nosūcēja tīrīšanas un filtru maiņas un

tīrīšanas brīdinājumu neievērošana, var veicināt ugunsgrēku riskus. Iesakām pieturēties pie ieteiktajām instrukcijām.

• **Halogēngaismas spuldžu nomainīšana (13.attēls):**

Lai nomainītu halogēngaismas spuldzes **B**, noņemiet stikla pārklājumu **C**, izmantojot sviru atbilstošās spraugās. Nomainiet spuldzes ar tāda paša veida jaunām spuldzēm. **Uzmanību!** Nepieskarieties gaismas spuldzei ar kailām rokām.

• **Nomainīt LED spuldzītes (14.attēls):**

Ja ierīces versija nav ar **LED** spuldzītēm, ir nepieciešama ievaukšanās no specializētā tehniskā darbinieka puses.

• **Kvālspludžu/Halogēnspludžu/fluorezcējošo spuldžu nomainīšana (15.attēls):**

Izmantot tikai tāda paša veida un sprieguma spuldzītes, kas ir instalētas uz ierīces.

• **Komandas (9.attēls) slidkontakta** taustiņa simboli ir paskaidroti turpmāk:

A = Apgaismojuma pozīcija

A1 = Izslēgšanas pozīcija

A2 = Ieslēgšanas pozīcija

B = Brīdinājuma gaismas taustiņš

C = Ātruma vadība

C1 = Izslēgšanas pozīcija

C2 = PIRMĀ ĀTRUMA pozīcija

C3 = OTRĀ ĀTRUMA pozīcija

C4 = TREŠĀ ĀTRUMA pozīcija.

• **Vadība (10.attēls) mehāniska** taustiņu apzīmējumi paskaidroti zemāk:

A = APGAISMOJUMS

B = IZSLĒGTS

C = ĀTRUMS I

D = ĀTRUMS II

E = ĀTRUMS III.

• **Mehāniskās komandas (11.attēls)** tālāk ir uzrādīti simboli:

A = Tausts GAISMA/ON-OFF

B = Tausts OFF/PIRMAIS ĀTRUMS

C = Tausts OTRAIS ĀTRUMS

D = Tausts TREŠAIS ĀTRUMS.

Ja gaisa nosūcējs tiek izslēgts pirmajā, otrajā vai trešajā ātrumā, brīdī, kad tas tiek atkārtoti ieslēgts, tas uzsāk darbību tajā pašā ātrumā, kurš bija uzstādīts izslēgšanas brīdī.

• **Komandas gaismas (12.attēls)** taustiņu simboli ir paskaidroti turpmāk:

A = APGAISMOJUMS

B = IZSLĒGTS

C = I ĀTRUMS

D = II ĀTRUMS

E = III ĀTRUMS

F = AUTOMĀTISKĀS APTURES TAIMERS - 15 minūtes (*).

Ja jūsu ierīce ir aprīkota ar **INTENSIVĀ** ātruma funkciju, uzsākot darbību TREŠĀJĀ ātrumā un turot piespiestu aptuveni 2 sekundes taustu **E**, **INTENSĪVAIS** ātrums tiks iedarbināts 10 minūtes, pēc kā atgriezīsies iepriekš uzstādītajā ātrumā. Kad funkcija ir iedarbināta, LED mirguļo. Lai to pārtrauktu pirms 10 minūtēm, no jauna piespiest taustu **E**. Dažiem modeļiem ir iespējams iedarbināt funkciju arī ar pirmo un otro ātrumu.

Ja, tvaika nosūcējam esot izslēgtam, uz divām sekundēm nospiedīsiet **F** taustiņu, ieslēgsies "**svaiga gaisa**" funkcija. Šī

funkcija ik stundu uz desmit minūtēm ieslēgs iekārtu pirmajā ātrumā. Ieslēdzot šo funkciju, iekārtas motors desmit minūšu darbības pirmajā ātrumā, un **F** un **C** taustiņi vienlaicīgi mirgos. Pēc desmit minūtēm iekārtas motors izslēgsies, bet **F** taustiņa gaismas diode turpinās degt ar pastāvīgu gaismīņu. Pēc 50 minūtēm iekārtas motors atkal ieslēgsies pirmajā ātrumā, un **F** un **C** taustiņi sāks mirgot. Pēc tam iepriekš aprakstītais process sāksies no sākuma. Nospiežot jebkuru taustiņu, izņemot tvaika nosūcēja apgaismojuma taustiņu, tvaika nosūcējs nekavējoties izslēgsies normālas darbības režīmā. Piemēram, nospiežot **D** taustiņu, „**svaiga gaisa**” funkcija izslēgsies, un iekārtas motors ieslēgsies otrajā ātrumā. Nospiežot **B** taustiņu, funkcija tikai izslēgsies.

(*) „**AUTOMĀTISKĀS APTURES TAIMERS**” aizkavē tvaika nosūcēja izslēgšanos, un iekārta 15 minūtes turpinās darboties ar ātrumu, pie kura attiecīgā funkcija tika ieslēgta.

• Prettauku/Aktīvās ogles filtru piesātināšanās:

-Kad tausts **A** mirguļo ar **2 sekunžu** biežumu, prettauku filtriem ir jābūt mazgātiem.

-Kad tausts **A** mirguļo ar **0,5 sek.** biežumu, aktīvās ogles filtriem ir jābūt nomainītiem vai mazgātiem atkarībā no filtra veida.

Kad tīrais filtrs ir novietots atpakaļ, ir nepieciešams iestatīt uz nulli elektronisko atmiņu, piespiežot taustu **A** aptuveni **5 sek.** līdz ko beidz mirguļot.

RAŽOTĀJS NEUZŅEMAS NEKĀDU ATBILDĪBU PAR ZAUDĒJUMIEM, KAS RADUŠIES ŠINĪ INSTRUKCIJĀ SNIEGTO BRĪDINĀJUMU NEIEVĒROŠANAS REZULTĀTĀ.

LIETUVIŪK

LT

BENDRI BRUOŽAI

Ļdēmiai perskaitykite šios instrukcijų knygelės turinį, nes joje yra pateikti svarbūs saugaus montavimo, naudojimo ir priežiūros nurodymai. Saugokite knygelę tolesnėms konsultacijoms. Įtaisas gali būti naudojamas kaip ištraukimo (oro išmetimas į išorę - 1B pav.) ir filtravimo įrenginys (oro recirkuliacija viduje - 1A pav.) arba įrenginys su išoriniu varikliu (1C pav.).

SAUGOS ATSARGUMO PRIEMONĖS

1. Būkite atsargūs, kai dūmtraukis veikia kartu su atvira ugniaviete ar degikliu, kuris priklauso nuo aplinkos oro ir kuris maitinamas ne elektros energija, nes dūmtraukis iš aplinkos pašalina orą, kuris reikalingas degikliui ar ugniavietei oksidavimuisi. Neigiamas slėgis aplinkoje neturi viršyti 4 Pa (4x10-5 barų). Saugiam dūmtraukio naudojimui suteikite atitinkamą aplinkos ventilaciją. Vadovaukitės vietiniais įstatymais išoriniam oro išsiurbimui.

Prieš prijungiant prietaisą prie elektros maitinimo tinklo:

-Duomenų plokštelėje (pritvirtintoje prietaiso viduje) patikrinkite, ar įtampa ir galia atitinka tinklo parametrus ir ar tinka lizdas. Jei dvejojate, paklauskite kvalifikuoto elektriko.

-Jei maitinimo kabelis sugadintas, jį reikia pakeisti kitu kabeliu ar specialiu agregatu, kurį galima įsigyti tiesiai iš gamintojo arba iš techninės pagalbos centro.

-Prijunkite prietaisą prie maitinimo šaltinio naudodami kištuką su 3 amperų saugikliu arba 2 dviejų fazių laidus, apsaugotus 3 amperų saugikliais.

2. Dėmesio!

Esant tam tikroms sąlygoms elektros prietaisai gali kelti pavojų.

A) Kol dūmtraukis veikia, netikrinkite filtrų būsenos.

B) Naudojant apšvietimo įrenginius ar iš karto po ilgo jų naudojimo nelieskite elektros lemputių ar gretimų sričių.

C) Po dūmtraukiu draudžiama gaminti patiekalus apipilant spiritū ir uždegant.

D) Venkite atviros liepsnos, nes ji gali sugadinti filtrus ir sukelti gaisrą.

E) Nuolat tikrinkite gaminamą maistą, kad perkaitęs aliejus nesukeltų gaisro.

F) Prieš bet kokį techninį aptarnavimą atjunkite elektros kištuką.

G) Šis prietaisas neskirtas naudoti mažiems vaikams ar nepatyrusiems darbuotojams be priežiūros.

H) Mažus vaikus būtina prižiūrėti, kad nežaistų su prietaisu.

I) Kambarys turi būti atitinkamai vėdinamas, kai dūmtraukis naudojamas tuo pačiu metu kaip ir prietaisai, deginantys dujas ar kitokį kurą.

L) Valant ne pagal instrukcijas gali kilti gaisras.

Prietaisas atitinka Europos direktyvą EC/2002/96 dėl elektrinės ir elektroninės įrangos atliekų (EE[A]). Užtikrinamas tinkamą prietaiso išmetimą vartotojas padeda išvengti galimos žalos aplinkai ar žmonių sveikatai.



Simbolis ant produkto arba ant su juo pateikiamo dokumento rodo, kad įrenginys nėra buitinės atliekos,

todėl jį reikia pristatyti į atitinkamą elektros ir elektroninių prietaisų perdirbimo surinkimo punktą. Išmesdami atliekas vadovaukitės vietiniais nurodymais. Išsamesnės informacijos apie šio produkto naudojimą, pakartotinį naudojimą ir perdirbimą kreipkitės į vietinę administraciją, buitinių atliekų surinkimo tarnybą arba į parduotuvę, kurioje prietaisą įsigijote.

INSTALIAVIMO INSTRUKCIJOS

• Montuoti ir prijungti prie elektros tinklo gali tik kvalifikuotas personalas.

• Prieš pradėdami montavimo darbus, užsimaukite apsaugines pirštines.

• Elektros prijungimas:

Pastaba: patikrinkite duomenų etiketę, esančią prietaiso viduje.

-Jei joje yra simbolis , tai reiškia, kad prietaiso įžeminti nereikia, todėl laikykitės II izoliacinės klasės instrukcijų.

-Jei joje NERA simbolio , laikykitės I izoliacinės klasės instrukcijų.

II izoliacinė klasė

-Prietaisas pagamintas kaip II klasės, todėl įžemimo kabelis nereikalingas. Sumontavus kištukas turi būti lengvai pasiekiamas. Jei prietaisas turi maitinimo laidą be kištuko, tarp elektros šaltinio ir prietaiso (atsižvelgiant į apkrovos ir srovės reikalavimus) turi būti montuojamas tinkamo dydžio vienpolis jungiklis su mažiausiai 3 mm anga tarp kontaktų.

-Prie maitinimo tinklo jis prijungiamas taip:

RUDA = **L** linija (fazė)
MĖLYNA = **N** neutrali.

I izoliacinė klasė

Tai yra I klasės prietaisas, todėl jį reikia tinkamai atžeminti.

Prietaisas turi būti prijungtas prie elektros sistemos taip, kaip nurodyta:

RUDA = **L** fazė

MĒLYNA = **N** neutralus
GELTONAS/ŽALIAS =  atžeminimas

Neutralus laidas turi būti prijungtas prie terminalo su **N** simboliu, o **GELTONAS/ŽALIAS** laidas turi būti prijungtas prie terminalo su atžeminimo simboliu . Ąjungdami prietaisą á tinklą, ásitikinkite, kad kiðtuninis lizdas yra atžemintas. Uþdėję tinkr viryklės dangtá, ásitikinkite, kad elektros jungiklis yra lengvai pasiekiamas. Jei prietaisas tiesiogiai prijungtas prie elektros daltinio, tarp jį turi būti daugiapolis jungiklis su ne mažesniu kaip 3 mm tarpu; jo dydis turi atitikti reikalaujámá svorá ir galiojančius reglamentus.

- Minimalus atstumas tarp virimo puodų palaikymo paviršių ant viryklės viršaus ir apatinės dūmtraukio dalies turi būti bent **65 cm**. Jei naudojamas ið dviejų dalių sudarytas prijungimo vamzdis, viršutinę dalį reikia patalpinti už apatinės dalies. Dūmtraukio iðmetimo vamzdžio nejunkite prie to paties konduktoriaus, naudojamo karštam orui cirkuluoti arba dūmams išsiurbti iš kitų prietaisų, generuojamų kitais, ne elektros, šaltiniais. Prieš tęsdami montavimą nuimkite filtrá (-us) nuo riebalų (7 pav.), kad prietaisą būtų lengviau tvarkyti.
- Prietaisą montuojant su įsiurbimo versija, paruoškite angá oro išsiurbimui.

- Rekomenduojama naudoti oro išmetimo vamzdį, kurio skersmuo būtų lygus oro išsiurbimo angos skersmeniui. Mažesnio skersmens vamzdžio naudojimas gali neigiamai įtakoti įrenginio efektyvumą ir padidinti triukšmingumo lygį.

- Jei prietaisas skirtas naudoti būstuose su centralizuoto išsiurbimo įrenginiu, atlikite šiuos veiksmus:
- Jungiklis valdo vožtuvo atidarymą ir uždarymą naudojant termoelektrinį įrenginį. Jungiklį nustatant ties padėtimi **ON** (įjungta) po minutės vožtuvas atsidaro pasisukdamas 90° kampu, leisdamas įsiurbti tvankorą. Jungiklį nustačius ties padėtimi **OFF** vožtuvas uždaro po 100 sekundžių.

• Tvirtinimas prie sienos:

Išgręžkite angá **A**, laikydami nurodyto aukščio (2 pav.). Pritvirtinkite įrenginį prie sienos ir išlyginkite jį horizontalioje padėtyje pagal spintelį padėtį. Prietaisą suregulavę dūmtraukį tvirtai pritvirtinkite naudodami **A** varžtus (5 pav.). Įvairiam montavimui naudokite varžtus ir varžtūnkarus, tinkamus sienos tipui (pvz., gelžbetoniui, tinko plokštei ir t. t.). Jei varžtai ir varžtūnkarai pateikiami su produktu, patikrinkite, ar jie tinka sienos, ant kurios bus tašomas dūmtraukis, tipui.

• Dekoratyvinio teleskopinio dūmtakio pritvirtinimas:

Elektros maitinimo tinklą montuokite pagal dekoratyvinio dūmtakio matmenis. Jei prietaisą reikia montuoti su vamzdžiu arba išoriniu varikliu, paruoškite oro išmetimo angá. Pridėkite prie sienos viršutinę dekoratyvinio dūmtraukio atramos plokštelę ir pritvirtinkite ją varžtais **A** taip, kad ji būtų vienoje ašyje su gaubtu (3 pav.). Laikykites 2 pav. nurodyto atstumo nuo lubų.

Oro ištraukimo vamzdžiu sujunkite jungę **C** su oro ištraukimo anga (5 pav.). Viršutinį dūmtakį įkiðkite į apatinį ir palikite virš rėmo. Viršutinį dūmtakį ištraukite iki laikytuvo ir pritvirtinkite jį varžtais **B** (6 pav.). Jei norite dūmtraukį iš vamzdinio transformuoti į filtruojantį, agento paprašykite anglies filtrų ir vadovaukitės montavimo instrukcijomis.

• Filtravimo versija:

Įrenkite gaubtą ir du dekoratyvinius dūmtraukius, kaip pavaizduota ir aprašyta gaubto ištrakiamosios versijos įrengimo skyriuje. Prijunkite oro nukreipimo įrenginį (deviatorių) **M** prie plokštelės ir pritvirtinkite ją varžtais **I**, kaip pavaizduota 4 pav.

Aktyviosios anglies filtrai turi būti įrengiami ištraukiamajame bloke, įdedant juos viduryje ir pasukant 90 laipsnių kampu, kol pasigirs spragtelėjimas, išspėjantis apie filtrų užblokavimą (8 pav.).

NAUDOJIMASIS IR TECHNINĖ PRIEŽIŪRA

- Rekomenduojamą prietaisą įjungti prieš gaminant maistą. Rekomenduojama prietaisą palikti veikiantį 15 minučių po valgio gaminimo, kad virimo garai ir kvapai būtų visiškai pašalinti. Tinkamą dūmtraukio veikimą sąlygoja techninės priežiūros operacijų, ypač aktyvuotos anglies filtro, kontrolė.

- **Filtrai nuo riebalų** pagauna ore pakibusias riebalų daleles ir todėl gali užsikimšti, priklausomai nuo prietaiso naudojimo dažnumo.

- Siekiant išvengti gaisro, būtina valyti riebalų filtrus vieną kartą per 2 mėnesius; riebalų filtrai valomi rankiniu būdu naudojant neutralias neabrazyvines skystas valymo priemones arba indų plovimo mašiną, nustačius trumpą plovimo ciklą ir žemą vandens temperatūrą.

- Dėl pasikartojančio valymo gali keistis filtrų spalva. Tai nesuteikia teisės reikalauti pakeisti filtrus naujais.

- **Aktyviosios anglies filtrai** išvalo į aplinką išmetamą orą ir sugeria nemalonius kvapus, atsirandančius gaminant maistą. - Neregeneruojamus aktyviosios anglies filtrus reikia keisti mažiausiai kartą per 4 mėnesius. Anglies prisotinimas priklauso nuo įrenginio naudojimo dažnumo, maisto gaminimo būdo ir riebalų filtro valymo reguliarumo.

- **Prieš įstatydami riebalų ir regeneruojamus aktyviosios anglies filtrus į savo vietą, įsitikinkite, kad jie būtų tinkamai išdžiovinti.**

- **Dažnai valykite gaubtą, tiek viduje, tiek išorėje, šluoste, suvilgyta skystoje neutralioje neabrazyvinėje valymo priemonėje.**

- Apšvietimo instaliacija sukurta naudoti valgio gamini mo metu, bet ne ilgam bendram aplinkos apšvietimui. Ilgas apšvietimo instaliacijos naudojimas žymiai sumažina apšvietimo lempučių naudojimo trukmę.

- **Dėmesio:** dūmtraukio valymo bei filtrų keitimo ir valymo nurodymų nesilaikymas gali sukelti gaisrą. Todėl rekomenduojama laikytis pateiktų instrukcijų.

• Halogeninių lempučių keitimas (13 pav.):

Norėdami pakeisti halogenines lemputes **B**, nuimkite stiklinį gaubtą **C**, naudodami svertą ties atitinkamais plyšiais. Pakeiskite lemputes tokio pat tipo naujomis lempuėmis. **Dėmesio:** nelieskite lempučių plikomis rankomis.

• LED lempučių keitimas (14 pav.):

Jeigu Jūsų įrenginyje yra įmontuotos **LED** lempu tės, dėl jų keitimo kreipkitės į kvalifikuotą techniką.

• Kaitrinii/halogeninių/fluorescencinių lempų keitimas (15 pav.):

Naudokite tik lemputes, kurių rūšis ir galia atitinka įrenginyje įmontuotų lempučių rūšį ir galią.

- **Komandos slinkiklio (9 pav.)** mygtukų simboliai aprašyti toliau.

A = Apšvietimas

A1 = Išjungimo mygtukas

A2 = Įjungimo mygtukas

B = Išpėjamoji lempu tės

C = Greičio valdymas

C1 = Išjungimo mygtukas

C2 = PIRMOJO GREIČIO mygtukas

C3 = ANTRJOJO GREIČIO mygtukas

C4 = TREČIOJO GREIČIO mygtukas.

• **Komandos (10 pav.) mehaninis** mygtukų simboliai aprašyti toliau:

- A** = APŠVIETIMAS
- B** = IŠJUNGIMAS
- C** = I GREITIS
- D** = II GREITIS
- E** = III GREITIS.

• **Mechaninis įjungimas/išjungimas (11 pav.):** simbolių reikšmės yra pateiktos žemiau:

- A** = APŠVIETIMO mygtukas/IJUNGIMAS-IŠJUNGIMAS
- B** = IŠJUNGIMO/PIRMOJO GREIČIO mygtukas
- C** = ANTROJO GREIČIO mygtukas
- D** = TREČIOJO GREIČIO mygtukas.

Išjungus pirmuoju, antruoju arba trečiuoju greičiu veikiantį gaubtą ir vėl jį įjungus, gaubtas pradeda veikti tuo greičiu, kuriuo veikė prieš išjungimą.

• **Komandos (12 pav.) šviečiančių** mygtukų simboliai aprašyti toliau.

- A** = APŠVIETIMAS
- B** = IŠJUNGIMAS
- C** = I GREITIS
- D** = II GREITIS
- E** = III GREITIS
- F** = AUTOMATINIS IŠJUNGIMO LAIKMATIS - 15 minučių (*).

Jeigu Jūsų įrenginyje yra numatyta **INTENSIVIAUS** greičio funkcija, ir Jūs norite ją įjungti, spustelėkite ir laikykite nuspaudę **E** mygtuką apie 2 sekundes. Įrenginys įjungia šią funkciją 10 minučių ir grįžta į pradinį nustatytą greitį, praėjus nurodytam laikui. Šią funkciją galima įjungti, kai įrenginys veikia TREČIUOJU greičiu. Esant įjungtai intensyvaus greičio funkcijai, mirksi LED lemputė. Norėdami išjungti šią funkciją prieš pasibaigiant 10 minučių, dar kartą paspauskite **E** mygtuką. Kai kuriuose modeliuose galima įjungti intensyvaus greičio funkciją ir tuomet, kai įrenginys veikia pirmuoju ar antruoju greičiu.

Dvi sekundes laikydami nuspaudę mygtuką **F** (kai surinktuvas išjungtas), aktyvuosite "**švaraus oro**" funkciją. Ši funkcija kas valandą pirmuoju greičiu įjungia prietaisą dešimčiai minučių. Kai tik ši funkcija aktyvuojama, dešimčiai minučių įsijungia variklis (pirmuoju greičiu), tuo metu mirksi **F** ir **C** mygtukai. Po dešimties minučių variklis išsijungia, **F** mygtuko šviesos diodas šviečia ir toliau, kol variklis po penkiasdešimties minučių vėl įsijungia, tuomet dešimt minučių mirksi **F** ir **C** ir t.t. Paspaudus bet kurį mygtuką (išskyrus apšvietimo), surinktuvas vėl pradės veikti normaliai (pvz., paspaudus mygtuką **D**, išjungiamą "**švaraus oro**" funkcija ir variklis iškart pradeda veikti antruoju greičiu. Nuspaudus mygtuką **B**, funkcija išsijungiamą).

(*)"AUTOMATINIS IŠJUNGIMO LAIKMATIS" atideda surinktuvo išjungimą, todėl jis dar 15 minučių veiks greičiu, kuris buvo nustatytas aktyvuojant šią funkciją.

• **Riebalų/aktyviosios anglies filtrų prisisotinimas:**

-Jeigu **A** mygtukas mirksi kas **2 sek.**, tai reiškia, kad riebalų filtrus reikia išplauti.

-Jeigu **A** mygtukas mirksi kas **0,5 sek.**, tai reiškia, kad aktyviosios anglies filtrus reikia pakeisti arba išplauti, priklausomai nuo filtro rūšies.

Įdėjus į vietą išvalytą filtrą, reikia grąžinti elektroninės atminties gamyklinius nustatymus, paspaudžiant **A** mygtuką ir laikant jį nuspaudus apie **5 sek.**, kol nustos mirksėti.

GAMINTOJAS ATSIKIBOJA NUOBET KOKIOS ATSAKOMYBĖS,

SUSIJUSIUS SU ŽALA RANGAI, KURI BUVO PADARYTA NESILAIKANT INSTRUKCIJOJE PATEIKTŲ NURODYMŲ IR IŠPĖJIMŲ.

EESTI

EST

ÜLDIST

Lugege hoolikalt käesolevat kasutusjuhendit ning tutvuge paigaldus-, kasutus- ja hooldustingimustega. Hoidke kasutusjuhend alles, et hiljem saaks vajadusel lugeeda. Seadet kasutatakse õhu väljatõmbamiseks (õhu liikumine välja - Joonis 1B), õhufiltrina (õhu siseringlus - Joonis 1A) või eraldi paikneva mootori abil (Joonis 1C).

OHUTUSNORMID

1. Olge ettevaatlik, kui samal ajal on töös nii tõmbekapp kui põleti või kolle, mis on sõltuvad ümbritsevast õhust ja mille toide on muu, kui elekritoide, kuna tõmbekapp tõmbab töö käigus ümbrusest sisse õhku, mida vajavad põletamiseks põleti või kolle. Negatiivne rõhk ruumis ei tohi ületada 4 Pa (4 x 10-5 baari). Ohutu töö tagamiseks hoolitsege selle eest, et ruum on piisavalt õhutatud. Järgige õhu väljalaskmisel kohtriigis kehtivaid määrusi.

Enne seadme elektrivõrku ühendamist:

-Kontrollige infoetiketil (seadme sees), kas pinge ja võimsus vastavad võrgule ning kas stepsel on sobiv. Kahtluse korral pöörduge professionaalse elektrikuga poole.

-Kui toitejuhe on kahjustatud, tuleb see välja vahetada uue juhtme või saadavaloleva spetsiaalse agregaadiga valmistaja või valmistaja tehnobi juuresolekul.

-Ühendage seade 3 A kaitsmega pistiku või 2 kahefaasilise ja 3 A kaitsmega juhtme abil toitevõrku.

2. Tähelepanu!

Elektriseadmed võivad olla teatud tingimustes ohtlikud.

A) Ärge proovige kontrollida filtreid, kui tõmbekapp on töös.

B) Ärge puudutage lampe ega nende ümbrust kohe pärast pikemaegset valgustusüsteemi kasutamist ega selle ajal.

C) Tõmbekapi all on keelatud küpsetada leegiga.

D) Hoiduge lahtise tule eest, kuna see kahjustab filtreid ja on tuleohtlik.

E) Jälgige praetavat toitu pidevalt, et vältida ülekuumenenud õli süttimist.

F) Enne igasuguse hoolduse sooritamist lülitage tõmbekapp elektrivõrgust välja.

G) Väikesed lapsed ja nõrga tervisega inimesed ei tohiks kasutada seadet ilma järelevalveta.

H) Väikeste laste puhul tuleb jälgida, et nad seadmega ei mängiks.

I) Kui õhupuhastit kasutatakse üheaegselt seadmetega, mis töötavad gaasi või muu küttaaine abil, peab ruum olema piisavalt ventileeritud.

L) Kui seadet ei puhastata vastavalt juhistele, võib tekkida süttimisoht.

Seade kannab Euroopa Direktiivile 2002/96/EÜ vastavat märki, Waste Electrical And Electronic Equipment (WEEE). Olles teinud kindlaks, et seadet käideldakse korrektsel viisil, aitab seadme kasutaja kaasa keskkonnale ja tervisele kahjulike tagajärgede vältimisele.



Sümbol tootel või seda saatvatel dokumentidel näitab, et seda toodet ei tohi lugeda olmejäätmete hulka, vaid see tuleb viia vastavatesse elektriliste ja elektrooniliste seadmete töötuspunktidesse. Sellest tuleb lahti saada, järgides jäätmete ladustamise kohalikke normatiive. Lisainformatsiooni saamiseks seadme käsitamise, taastamise ja taaskasutamise kohta võtke ühendust kohaliku vastava asutusega, olmejäätmete kogumise punktiga või kauplusega, kust toode osteti.

AIGALDAMISJUHEND

- Paigaldustöid ja elektriühendusi võib sooritada vaid spetsialist.
- Seadme paigaldamisel kandke kaitsekindaid.

Elektrivõrku ühendamine:

Tähelepanu! Kontrollige aparadi sees asuvat andmesilti.

-Kui sildil on sümbol , tähendab see, et aparati ei tohi maandada, niisiis järgige II isolatsiooniklassi kohta käivaid juhiseid.

-Kui sildil EI ole sümbolit , siis järgige I isolatsiooniklassi kohta käivaid juhiseid.

II isolatsiooniklass

Aparaat on valmistatud II klassi aparadina, seega ei tohi maandusega ühendada ühtegi kaablit. Pistik peab olema päras aparadi ülesseadmist hõlpsasti liigipäsetav. Kui aparadil on pistikuta kaabel, siis tuleb selle elektrivõrku ühendamiseks panna aparadi ja võrgu vahele omnipolaarne lüliti, mille kontaktivahe on vähemalt 3 mm ning mis on koormusega proportsionaalne ja vastab kehtivatele standarditele.

-Aparaat tuleb elektrivõrku ühendada järgmiselt:

PRUUN = L faas

SININE = N neutraalne.

I isolatsiooniklass

See aparat on valmistatud I klassi aparadina, seega tuleb see maandada.

-Aparaat tuleb elektrivõrku ühendada järgmiselt:

PRUUN = L faas

SININE = N neutraalne

KOLLANE/ROHELINE =  maandus.

Neutraalkaabel tuleb ühendada klemmiga, millel on sümbol **N**, aga **KOLLANE/ROHELINE** kaabel tuleb ühendada klemmiga, mille juures on maanduse sümbol . Elektrivõrku ühendamisel kontrollige, et pistik oleks maandatud. Vaadake, et elektripistik oleks pärast õhupuha ülesseadmist hõlpsasti liigipäsetav. Kui aparat ühendatakse otse elektrivõrku, siis tuleb aparadi ja võrgu vahele panna omnipolaarne lüliti, mille kontaktivahe on vähemalt 3 mm ning mis on koormusega proportsionaalne ja vastab kehtivatele standarditele.

• Miinimumkaugus toiduvalmistamispinna ja köögi tõmbekapi kõige madalama osa vahel peab olema vähemalt **65 cm**. Kui kasutatakse ühendustoru, siis koosneb kahest või enamast osast, peab madalam osa minema ülemise sisse. Ärge ühendage tõmbekapi väljalaskeava kanaliga, kus ringleb kuum õhk või mida kasutatakse suitsu eemaldamiseks, mida tekitavad seadmed, mis ei tööta elektritoetega. Enne paigalduse alustamist, ühendage lahti rasvafilter(filtrid), et seadet oleks kergem käsitleda (Joonis 7).

-Juhul kui seade paigaldatakse imiventilaatorina tehke enne valmis avaus õhu eemaldamiseks.

• Soovitav on kasutada väljetõmbetoru, millel on väljalaskeäärikuga võrdne läbimõõt. Väiksema läbimõõdu korral võib vaheneda toote jõudlus ja valjeneda müra.

• Kui Teie seade on mõeldud kasutamiseks keskventilatsiooni varustatud ruumides, sooritage järgnevad toimingud:
-Lüliti juhib klapi avanemist ja sulgumist termoelektrilise seadise kaudu. Lülitage lüliti asendisse **ON** (sees) – ühe minuti pärast avaneb klapp pöörduks 90° ja võimaldades nii kasutatud õhu sissevõttu. Lülitades lüliti asendisse **OFF** (väljas) sulgub klapp 100 sekundi möödudes.

• Seinä kũge kinnitamine:

Puurige auk **A** vastavalt näidatud mõõtudele (joonis 2). Kinnitage seade seinale ja seadke seinakappidega horisontaalselt ühele joonele. Kui seade on kohandatud, kinnitage kindlasti kaas kruvide **A** abil (Joon.5). Kasutage erinevate paigalduste puhul kruve ja tüübleid, mis sobivad vastava seinatüübiga (näiteks raudbetoon, kipsplaat jne). Kui kruvid ja tüüblid tulid tootega kaasa,siis jälgige, et nad sobiksid seinaga, kuhu katet kinnitama hakkate.

• Ilulõõride kinnitamine:

Ühendage elektrijuhtmed nii, et need jääksid ilulõõri ulatuse piiresse. Kui teile tuleb paigaldada seadme väljatõmberversioon või välise mootoriga versioon, tehke õhu väljalaskeava. Paigaldage ülemise ilulõõri tugiklamber ning kinnitage see kruvidega **A** (joonis 3) seinä kũgele nii, et see oleks teie õhupuha ühel teljel ning laest nii kaugel, nagu on näidatud joonisel 2. Ühendage äärik **C** õhu väljatõmbetoru abil õhu väljalaskeavaga (joonis 5). Laske ilulõõri ülaoasa ilulõõri alaosasse ning toetage need korpusele. Tõmmake ilulõõri ülaoasa kinnitusklambrini ja kinnitage kruvidega **B** (joonis 6). Et väljatõmberežiimil töötav õhupuha filtrereival režiimil tööle panna, paluge edasimüüjalt aktiivsõega filtreid ja järgige paigalduse juhtnõõre.

• Filtreeriv versioon:

Paigaldage tõmbekapp ja kaks ühendust nii, nagu on näidatud peatũkis imiventilaatori funktsiooniga kapi paigaldamise kohta. Ühendage õhu kõrvalejuhtimissüsteem **M** klambriga ja kinnitage kruvidega **I**, nagu on näidatud joonisel 4. Filtrid tuleb paigaldada kapi sees oleva imiventilaatorseadme sisse keskele ja keerata neid 90 kraadi st. lõpuni kuni kuulete nakstatust (Joonis 8).

KASUTUS JA HOOLDUS

• Soovitame seade sisse lũlitada enne igasuguse sooja toidu kũpsetamist. Soovitame lasta seadmel töötada 15 minutit ka pärast toiduvalmistamise lõpetamist, et õhk täielikult puhastuks. Tõmbekapp töötab korralikult, kui seda õieti ja regulaarselt hooldada – pöõrake erilist tähelepanu rasvafiltrile ja aktiivsõinikuga filtrile.

• **Rasvafiltri** õlesane on pũda kinni õhus lendlevad rasvaosakesed, seega rasvade ladestumine sõltub õhupuha kasutusagedusest.

- Selleks et vältida sõttimisohtu, peske rasvafiltrit vähemalt iga kahe kuu jãrel käsitsi vedela neutraalse pesuvahendiga või nõudepesumasinas madalal temperatuuril lũhipesul. Ärge kasutage abrasiivseid pesuvahendeid.

- Pãrast mõnekordset pesu võib filtri vãrv muutuda. Vaatamata sellele ei ole vaja filtrit vahetada.

• **Aktiivsõefiltri** õlesandeks on puhastada õhk ja eemaldada toiduvalmistamisel tekkinud ebameeldivad lõhnad.

- Korduvkasutusega aktiivsõefiltreid tuleb vahetada vähemalt iga nelja kuu jãrel. Aktiivsõefiltri kũllastumine sõltub seadme kasutusagedusest, kõõgi tüübist ja rasvafiltri puhastussagedusest.

• **Selleks et rasvafiltrit ja aktiivsõefiltrit uuesti monteerida, peavad need olema tãiesti kuivad.**

• **Puhastage õhupuhaõst sageli nii seest kui ka vãljast,**

kasutades vee või neutraalse vedela mittebrasiivse puhastusvahendiga niisutatud lappi.

- Puhastage korrapäraselt kõik ventilaatorile ja teistele pinda- dele kogunenud sadestised, kasutades selleks denatureeritud piirituse või vedela neutraalse mittebrasiivse puhastusvahendi niisutatud lappi.
- **NBI** Õhupuhasti puhastusnõuete ning filtrite vahetamis- ja puhastusnõuete eiramine toob kaasa süttimisohu. Seega on soovitatav järgida kasutusjuhendit.

• Halogeenpirnide (Joon. 13) väljavahetamine:

Halogeenpirni **B** väljavahetamiseks eemaldage kangi abi kasutades klaas **C**. Asendage pirnid uute, sama tüüpi pirnidega. **Ettevaatust:** Ärge katsuge elektripirni paljaste kätega.

• LED-lampide vahetamine (Joon. 14):

Kui teil on aparadi **LED**-lampidega versioon, tuleb nende vahetamiseks kutsuda erialatehnik.

• Hõõg-/halogeen-/luminofoorlampide vahetamine (Joon. 15):

Kasutage üksnes sama tüüpi ja võimsusega lampi, nagu on seadmele paigaldatud.

• Liuglülititega juhtpaneel (Joon. 9) märkide seletused on esitatud allpool:

- A** = Valguse lülit
- A1** = OFF-lülit
- A2** = ON-lülit
- B** = Gemma peamine näitaja
- C** = Kiiruse kontroll
- C1** = OFF-lülit
- C2** = ESIMESE KIIRUSE lülit
- C3** = TEISE KIIRUSE lülit
- C4** = KOLMANDA KIIRUSE lülit.

• Nupud (Joon. 10) mehhaanilised kasutatud sümbolid on järgnevad:

- A** = Nupp VALGUSTUS
- B** = Nupp OFF (väljas)
- C** = Nupp ESIMENE KIIRUS
- D** = Nupp TEINE KIIRUS
- E** = Nupp KOLMAS KIIRUS.

• Mehaanilised juhtseadmed (Joon. 11) märkide seletused on esitatud alljärgnevalt:

- A** = VALGUSE/ON-OFF nupp
- B** = OFF/ESIMESE KIIRUSE nupp
- C** = TEISE KIIRUSE nupp
- D** = KOLMANDA KIIRUSE nupp.

Kui õhupuhasti on väljalülitamise ajal esimesel, teisel või kolmandal kiirusel, läheb ta pärast uuesti sisselülitamist tööle samal töökiirusel, mis oli määratud enne väljalülitamist.

• Helendavate nuppudega juhtpaneel (Joon. 12) märkide seletused on esitatud allpool:

- A** = VALGUSE lülit
- B** = OFF-lülit
- C** = ESIMESE KIIRUSE lülit
- D** = TEISE KIIRUSE lülit
- E** = KOLMANDA KIIRUSE lülit
- F** = nupp AUTOMAATSEISKUMISE TAIMER, 15 minutit (*)

Kui teie aparadil on **INTENSIIVSE** kiiruse funktsioon, mis läheb tööle **KOLMANDAL** kiirusel, siis juhul kui hoida nuppu **E** umbes 2 sekundit all, käivitub see funktsioon 10 minutiks, mille möödudes õhupuhasti jätkab tööd varem seatud kiirusel.

Kui see funktsioon on aktiivne, vilgub kuvaril LED-lamp. Selle katkestamiseks enne 10 minuti möödumist vajutage uuesti nupule **E**. Mõnel mudelil saab seda funktsiooni tööle panna ka esimesel ja teisel kiirusel.

Kui hoida nuppu **F** 2 sekundit all (aparaat on välja lülitatud), siis käivitub funktsioon "**clean air**". See funktsioon lülitab mootori iga tunni aja tagant 10 minutiks esimesel kiirusel sisse. Niipea kui see funktsioon on käivitatud, läheb mootor 10 minutiks 1. kiirusel tööle; sel ajal peavad korraka viikuma nupp **F** ja nupp **C**. Kui see aeg on möödas, lülitub mootor välja ja nupu **F** märgulamp peab jääma põlema, kuni mootor hakkab 50 minuti pärast uuesti esimesel kiirusel tööle, märgulambid **F** ja **C** vilguvad uuesti 10 minutit jne. Kui vajutada suvalisele nupule, välja arvatud valguse nupule, hakkab õhupuhasti kohe normaalselt tööle (nt kui vajutada nupule **D**, siis lülitub funktsioon "**clean air**" välja ja mootor läheb kohe 2. kiirusel; kui vajutada nupule **B**, siis see funktsioon lülitub välja).

(*) Funktsioon "**AUTOMAATSEISKUMISE TAIMER**" viivitab õhupuhasti väljalülitumist, nii et see jätkab 15 minuti jooksul tööd taimeril funktsiooni sisselülitamise hetkel kehtinud töökiirusega.

• Rasvafiltri/aktiivsoefiltri küllastumine:

- Kui nupp **A** vilgub iga **2 sekundi** tagant, siis tuleb rasvafiltreid pesta.
 - Kui nupp **A** vilgub iga **0,5 sekundi** tagant, siis tuleb aktiivsoefiltrid vahetada või neid pesta, olenevalt filtri tüübist.
- Kui puhas filter on tagasi pandud, siis tuleb elektrooniline mälu lähtestada, hoides nuppu **A** umbes **5 sekundit** all, kuni see lakkab vilkumast.

KEELDUME IGASUGUSEST VASTUTUSEST MAINITUD JUHENDITE MITTEJÄRGIMISEST TEKKIDA VÕIVA KAHJU EEST.

УКРАЇНСЬКОЮ UA

ЗАГАЛЬНІ ЗАУВАЖЕННЯ

Уважно вивчіть цю брошуру, які містять важливу інформацію щодо безпечного монтажу, використання і технічного обслуговування приладу. Збережіть брошуру на майбутнє. Прилад спроектований для використання у витяжній (відведення повітря назовні - Мал.1В), фільтруючій модифікації (рециркуляція повітря всередині - Мал.1А) або у модифікації з зовнішнім двигуном (Мал.1С).

ЗАХОДИ БЕЗПЕКИ

1. Завжди стежте за тим, чи працюють одночасно витяжка і пальник або духовка, які залежать від повітря навколишнього середовища і які живляться енергією, що відрізняється від електричної, оскільки витяжка віднімає частину повітря, в якому пальник або духовка мають потребу для горіння. Негативний тиск у приміщенні не повинен перевищувати 4 Па (4x10⁻⁵ бар). Для безвідмовної роботи, забезпечте відповідну вентиляцію приміщення. У тому, що стосується відведення повітря назовні, слідуйте нормам, що діють у вашій країні.

Перед підключенням моделі до електричної мережі:

-перевірте заводську табличку з даними (розташовану в середині приладу), щоб переконатися, що напруга і потужність відповідають напрузі і потужності в мережі, а сполучне гніздо їм підходить. У випадку сумнівів проконсультуйтеся

з кваліфікованим електриком.

- Якщо кабель живлення пошкоджений, його необхідно замінити спеціальними кабелям або комплектом для підключення від виробника або його служби технічної допомоги.

- Під'єднати пристрій до мережі живлення за допомогою штепселя з запобіжником ЗА або до двох проводів двофазного провідника, захищених запобіжником ЗА.

2. Увага!!!

За певних обставин побутові електроприлади можуть бути небезпечними.

А) не намагайтеся перевіряти фільтри при працюючій витяжці.

В) не торкайтеся ламп і прилеглих зон, під час їх роботи і відразу ж після тривалого використання освітлення.

С) забороняється готувати їжу на відкритому полум'ї під витяжкою.

Д) Уникайте відкритого полум'я, тому що воно ушкоджує фільтри і є пожежебезпечним.

Е) Весь час стежте за підсмажуваною їжею, щоб уникнути спалаху перегрітого масла або олії.

Ф) До виконання будь-якого технічного обслуговування, вимкніть витяжку з електричної мережі.

Г) Даний прилад не призначений для використання дітьми або особами, що вимагають нагляду.

Н) Забороняйте дітям гратися з приладом.

І) Якщо витяжка використовується одночасно з приладами, працюючими на газі або на іншому паливі, приміщення має вентилуватися належним чином.

Л) Якщо очищення приладу не проводиться згідно до інструкцій, існує небезпека виникнення пожежі.

Даний пристрій маркований у відповідності до Європейської Директиви 2002/96/ЕС, Електричне та електронне обладнання, що підлягає утилізації (WEEE). Переконавшись у тому, що даний виріб утилізується належним чином, користувач сприяє попередженню потенційних негативних наслідків для навколишнього середовища і здоров'я людини.



Символ на виробі або супровідній документації означає, що до даного продукту не можуть застосовуватися норми як до побутових відходів, але він має бути доставлений у відповідний пункт для збору для утилізації електричної та електронної апаратури. КДійте відповідно до місцевих норм з переробки відходів. Для подальшої інформації про обробку, відновлення й рециркулювання цього виробу, зверніться до відповідного місцевого відділу, служби по збиранню побутових відпрацьованих матеріалів або торговельної точки, де був придбаний даний виріб.

ІНСТРУКЦІЇ З УСТАНОВКИ

• **Операції із монтажу і підключення до електричної мережі мають виконуватися фахівцями.**

• **Перш ніж виконувати операції з монтажу, одягніть захисні рукавички.**

• Підключення до електричної мережі:

Примітка! Перевірте шильдік з даними, розташований у середині приладу:

- Якщо на шильдіку є символ , це означає, що прилад не повинен підключатися до заземлення, при цьому виконайте інструкції, що відносяться до класу ізоляції II.

- Якщо на шильдіку **ВІДСУТНІЙ** символ , виконайте інструкції, що відносяться до класу ізоляції I.

Клас ізоляції II

- Пристрій спроектований за класом II, тому немає необхідності підключення кабелю до заземлення. Має забезпечуватися зручний доступ до розетки після встановлення пристрою. У випадку, якщо пристрій має кабель без роз'єму, для його підключення до електричної мережі необхідно вставити між пристроєм і мережею вимикач для всіх наявних контактів з відстанню між ними не менше 3 мм, розрахований на навантаження відповідно до діючих норм.

- Підключення до електричної мережі повинне виконуватися таким чином:

КОРИЧНЕВИЙ = L фаза

СИНИЙ = N нейтраль

Клас ізоляції I

Пристрій спроектований за класом I, тому немає необхідності в його підключенні до заземлення.

З'єднання з електричною мережею повинне виконуватися таким чином:

КОРИЧНЕВИЙ = L фаза

СИНИЙ = N нейтраль

ЖОВТИЙ/ЗЕЛЕНИЙ =  земля

Нейтральний кабель має бути з'єднаний із затискачем із символом **N**, тоді як **ЖОВТИЙ/ЗЕЛЕНИЙ** кабель має бути з'єднаний із затискачем, розташованим поряд із символом заземлення . При виконанні електричних підключень переконайтеся в тому, що мережна розетка надійно заземлена. Після монтажу витяжки зверніть увагу на те, щоб розташування розетки електроживлення було зручним. У разі безпосереднього підключення до електричної мережі необхідно помістити між установкою і мережею двуполосний вимикач з мінімальним зазором між контактами 3 мм, розрахований на відповідне навантаження і такий, що відповідає діючим нормам.

• Мінімальна відстань між поверхнею для установки посуду на пристрої для приготування і найбільш низькою частиною витяжки не повинна бути меншою за **65 см**. Необхідно використовувати шланг для підключення, що складається з двох або більше частин, верхня частина має бути зовні нижньої частини. Не підключайте вихідний отвір витяжки до повітропроводу, в якому проходить холодне або відпрацьоване повітря для виведення димів пристроїв, що працюють не на електричній енергії. До початку операцій з монтажу, для поліпшення маневреності пристрою, витягніть протитирювальний фільтр/и (Мал.7).

- У разі монтажу установки у витяжній модифікації підготуйте отвір для відведення повітря.

• Рекомендується використовувати трубопровід для виведення відпрацьованого повітря того ж діаметру, що й фланець на виході повітря. При використанні перехідника можуть зменшитися експлуатаційні показники приладу та зрости його шум.

• Якщо ваш прилад спроектовано для використання в будівлях, що мають централізовану витяжну вентиляцію, виконайте такі операції:

- Вимикач управляє відкриттям і закриттям клапана за допомогою термоелектричного пристрою. Якщо вимикач встановлений в положення **Вімкн**, через хвилину відкривається клапан, з обертотом на 90 градусів, дозволяючи, таким чином, всмоктувати відпрацьоване повітря. Якщо вимикач встановлений у положення **OFF** (Вимкн), через 100 секунд, клапан закривається.

• Закріплення на стіні:

Виконайте отвір **A**, дотримуючись вказаних відміток (Мал.2). Закріпіть установку на стіні і вирівняйте її в горизонтальному положенні за допомогою вирівнюючого приладу.

Тепер остаточно закріпіть витяжку за допомогою 2 гвинтів **A** (Мал.4). Для різних видів монтажу використовуйте додаткові гвинти і планки, які відповідають стіні даного типу (наприклад залізобетон, гіпсокартон, і т.д.).

У випадку, якщо гвинти і планки постачаються разом із виробом, переконайтеся в тому, що вони придатні для стіни, в якій має бути закріплено витяжку.

• Закріплення декоративних телескопічних з'єднань:

Підготуйте дроти для електричного живлення в межах габаритів декоративних з'єднань. Якщо ваша установка - витяжної модифікації або в модифікації із зовнішнім двигуном, підготуйте отвір для відведення повітря. Встановіть опірну скобу верхнього декоративного димаря і зафіксуйте її до стіни таким чином, щоб вона співпадала за висотою з вашою витяжкою. Використовуйте гвинти **A** (Мал.3) і дотримуйтесь відстані від стелі, яка вказана на Мал.2. Під'єднайте, за допомогою труби для відведення повітря, фланець **C** до отвору для випуску повітря (Мал.5). Вставте верхній канал всередину нижнього і закріпіть їх на корпусі. Вкрутіть верхній канал до скоби і закріпіть його за допомогою гвинтів **B** (Мал.6). Щоб перетворити витяжку у витяжний модифікації у витяжку у фільтруючу модифікації, зверніться за фільтрами з активованого вугілля до вашого постачальника і слідуйте даним інструкціям з монтажу.

• Фільтруюча модифікація:

Встановіть витяжку і два з'єднання як вказано в параграфі, що стосується монтажу витяжки у витяжній версії. Під'єднайте повітряний дивертор **M** до скоби і зафіксуйте його гвинтами **I**, як вказано на Мал.4. Фільтри мають бути встановлені на витяжному блоці, розміщеному усередині витяжки, шляхом їх установки у центрі і повороту на 90 градусів до упору (Мал.8).

ВИКОРИСТАННЯ ТА ОБСЛУГОВУВАННЯ

• Рекомендується ввімкнути установку ще до приготування будь-якої їжі. Рекомендується дати установці попрацювати протягом 15 хвилин після закінчення приготування їжі для повного відведення відпрацьованого повітря. Надійна робота витяжки обумовлена правильним і постійним технічним обслуговуванням; особливу увагу необхідно приділяти протижировому фільтру і фільтру з активованого вугілля.

• **Протижировий фільтр** уловлює жирові частинки з повітря, тому ступінь його забруднення залежить від термінів використання приладу.

- Щоб запобігти пожежам, необхідно кожні 2 місяці (або частіше) промивати протижирові фільтри: уручну за допомогою нейтральних і не абразивних миючих засобів або у посудомийній машині, застосовуючи короткочасні цикли з низкими температурами.

- Через декілька циклів миття кольори можуть змінитися. Це не розгладитиметься як привід для рекламаций та вимогів на їх заміну.

• **Фільтри з активованим вугіллям** очищають повітря, яке випускається в приміщення; вони сприяють уникненню неприємних запахів, які утворюються під час готування.

- Одноразові фільтри з активованим вугіллям мають замінюватися через кожні 4 місяці (або частіше). Насичення активованого вугілля залежить від термінів використання приладу, від типу кухні й інтервалів

очищення протижирового фільтру.

• **Переконайтеся, що протижирові або фільтри з активованим вугіллям добре висушені, і тільки після цього встановлюйте їх на місце.**

• Часто очищайте витяжку всередині і зовні за допомогою ганчірки, зволоженої в денатурованому спирті або в нейтральному рідкому і не абразивному миючому засобі.

• Блок освітлення спроектований для використання під час приготування їжі і не призначений для тривалого використання для загального освітлення приміщення. Тривале використання освітлення істотно зменшує середній термін служби ламп.

• **Увага:** Недотримання заходів з очищення витяжки, заміни або чищення фільтрів може викликати загрозу пожежі. Рекомендується чітко дотримуватися наведених інструкцій.

• Заміна галогенових ламп (Мал.13):

Щоб замінити галогенові лампи **B**, зніміть скло **C**, діючи важелем на спеціальні прорізи. Замініть їх лампами того ж типу. **Увага:** не торкайтеся до ламп незахищеними руками.

• Заміна світлодіодних ламп (Мал.14):

Якщо у версії приладу передбачені світлодіоди, для їхньої заміни слід звернутися до фахівця.

• Заміна ламп розжарювання/галогенних/флуоресцентних ламп (Мал.15):

Використовуйте тільки лампи того ж типу і потужності (Вт), що й установлені в приладі.

• **Блок керування (Мал.9) повзунковий перемикач** - система символів наведена нижче:

A = Вимикач освітлення

A1 = Кнопка Off (Вимкн)

A2 = Кнопка On (Увімкн)

B = Кнопка Сигнальної світлодіод

C = Контроль швидкості

C1 = Кнопка Off (Вимкн)

C2 = Кнопка ПЕРША ШВИДКІСТЬ

C3 = Кнопка ДРУГА ШВИДКІСТЬ

C4 = Кнопка ТРЕТЯ ШВИДКІСТЬ.

• **Засоби управління механічні (Мал.10)** система символів розшифрована нижче:

A = Кнопка ОСВІТЛЕННЯ

B = Кнопка OFF (ВИМКН)

C = Кнопка ПЕРША ШВИДКІСТЬ

D = Кнопка ДРУГА ШВИДКІСТЬ

E = Кнопка ТРЕТЯ ШВИДКІСТЬ.

• **Органи механічного керування (Мал.11)** надалі наведені умовні позначення:

A = Кнопка ОСВІТЛЕННЯ/УВІМКН.-ВИМКН.

B = Кнопка ВИМКН./ПЕРША ШВИДКІСТЬ

C = Кнопка ДРУГА ШВИДКІСТЬ

D = Кнопка ТРЕТЯ ШВИДКІСТЬ.

Якщо вимкнути витяжку на першій, другій або третій швидкості, після повного увімкнення вона відновить роботу на цій же швидкості.

• **Засоби управління Світлові (Мал.12)** систему символів розшифровано нижче:

A = Клавіша ОСВІТЛЕННЯ

B = Клавіша ВИМКН

C = Клавіша ПЕРША ШВИДКІСТЬ

D = Клавіша ДРУГА ШВИДКІСТЬ

E = Клавіша ТРЕТЯ ШВИДКІСТЬ

F = Клавіша ТАЙМЕР АВТОМАТИЧНА ЗУПИНКА 15 хвилин (*)

Якщо у Вашому приладі передбачено функцію **ІНТЕНСИВНОЇ** швидкості, тоді на ТРЕТІЙ швидкості натисніть та притримайте 2 секунди кнопку **E**, щоб активувати цю функцію.

Через 10 хвилин прилад повернеться до попередньо заданої швидкості.

Під час роботи цієї функції блиматиме світлодіод.

Щоб перервати функцію раніше 10 хвилин, знову натисніть на кнопку **E**.

У деяких моделях цю функцію можна активувати також на першій або другій швидкостях.

При натисканні на клавішу **F** впродовж 2 секунд (коли витяжку вимкнено), активується функція "**чисте повітря**". При цій функції двигун вмикається на першу швидкість впродовж 10 хвилин кожної години. Як тільки активується ця функція, двигун починає роботу на 1-ій швидкості протягом 10 хвилин, у котрі повинні блимати одночасно клавіша **F** та клавіша **C**.

Після закінчення цього часу двигун вмикається і світлодіодне підсвічування клавіші **F** залишатиметься доти, поки через наступні 50 хвилин двигун знову не розпочне роботу на першій швидкості і світлодіоди кнопку **F** і **C** знову не блиматимуть протягом 10 хвилин, і так далі. При натисканні на будь-яку клавішу окрім освітлення, витяжка відразу повертається в режим своєї нормальної роботи (наприклад, якщо натиснути на клавішу **D**, вмикається функція "**чисте повітря**" і двигун починає працювати на 2-ій швидкості; при натисканні на клавішу **B** функція вмикається).

(*) Функція "**АВТОМАТИЧНЕ ВИМИКАННЯ ЗА ТАЙМЕРОМ**" переносить вимикання витяжки, яка продовжує працювати на швидкості, яка була на момент вмикання цієї функції, на 15 хвилин.

• Насичення фільтру-жироуловлювача/фільтру з активованим вугіллям:

-Якщо кнопка **A** блимає з інтервалом у **2 сек.**, це вказує на необхідність миття фільтрів-жироуловлювачів.

-Якщо кнопка **A** блимає з інтервалом у **0,5 сек.**, це вказує на необхідність миття або заміни фільтрів з активованим вугіллям.

Встановивши на місце очищений фільтр, необхідно скинути електронну пам'ять, натиснувши на кнопку **A** впродовж **5 сек.** Літера **A** має припинити блимання.

ВИРІШИЛИ НЕ НЕСЕ БУДЬ-ЯКОЇ ВІДПОВІДАЛЬНОСТІ ЗА МОЖЛИВИЙ ЗБИТОК, ВИКЛИКАНИЙ НЕДОТРИМАННЯМ ВИЩЕЗАДАНИХ НОРМ.

БЪЛГАРСКИ

BG

ОБЩИ ДАННИ

Прочетете внимателно съдържанието на тази книжка, за да се запознаете с важни указания във връзка с безопасността при монтаж, работа и поддръжка. Съхранявайте книжката за извършване на справка при необходимост. Уредът е проектиран за използване, при вариант със засмукване (извеждане на въздуха навън - Фиг.1В (рециркулиране на въздуха отвътре - Фиг.1А) или с вьншен двигател (Фиг.1С).

ПРЕДУПРЕЖДЕНИЯ ЗА БЕЗОПАСНОСТ

1. Да се внимава ако работят едновременно аспиратор и горелка или огнище, които зависят от въздуха на средата и се хранят от енергия, различна от електрическата, тъй като при работата си аспираторът отнема от средата въздух, необходим за горенето на горелката или огнището. Отрицателно налягане в помещението не трябва да превишава 4 Pa (4x10⁻⁵ bar). Затова за безопасност при работа трябва да се предвиди подходяща вентилация на помещението. За вьншно извеждане трябва да се придържате към действащите разпоредби във вашата страна.

Преди да свържете модела към електрическата мрежа:

-вижте табелката с данните (от вътрешната страна на уреда), за да се уверите, че напрежението и мощността съответстват на мрежовите и свързващия контакт е подходящ. При съмнение консултирайте се с квалифициран електротехник.

-Ако захранващият кабел е повреден, той трябва да се подмени с кабел или специален комплект, който можете да намерите при производителя или в неговия сервиз за техническа поддръжка и ремонт.

-Свържете приспособлението към електрическото захранване чрез контакт с предпазител със стопяема вложка 3А, или към двата двуфазни проводника, защитени от предпазител със стопяема вложка 3А.

2. ВНИМАНИЕ!

При определени обстоятелства домакинските електроруди могат да бъдат опасни.

A) Не се опитвайте да контролирате филтрите при работещ аспиратор.

B) Не докосвайте лампите и близките до тях зони по време или веднага след продължителна работа на осветителната инсталация.

C) Забранено е да се приготвя храна на пламъка под аспиратора.

D) Избягвайте открития пламък, тъй като може да повреди филтрите и е пожароопасен.

E) Наблюдавайте непрекъснато пьрженето, за да се избегне запалване на загрятото олио.

F) Преди извършване на работи по поддръжката аспираторът трябва да се изключи от електрическата мрежа.

G) Този уред не е предназначен за използване от деца или от лица, които трябва да бъдат наблюдавани.

H) Обърнете внимание децата да не си играят с уреда.

I) Когато аспираторът се използва, едновременно с уреди с газова горелка или друг вид гориво, помещението трябва да бъде с подходяща вентилация.

L) Когато операциите по почистване, не се извършват, в съответствие с инструкциите, има опасност от възникване на пожари.

Този уред е в съответствие с Европейската Директива 2002/96/EC, Waste Electrical and Electronic Equipment (WEEE). Като се грижи това изделие да бъде преработено по подходящ начин, потребителят допринася за предотвратяване на отрицателните последици за околната среда и здравето.



Символът върху изделието или върху съпровождащата го документация показва, че това изделие не трябва да се извърля заедно с битови отпадъци, а да се занесе в пункт за рециклиране на електрически и електронни уреди. Извърлете го, следвайки местните



нормативи за преработване на отпадъците. За по-нататъшна информация относно третирането, възстановяването и рециклирането на това изделие, се свържете с подходящия местен отдел, службата по събиране на битови отпадъци или с магазина, от който сте закупили уреда.

ИНСТРУКЦИИ ЗА ИНСТАЛИРАНЕ

• **Операциите по монтаж и електрическо свързване трябва да се извършват от специализиран персонал.**
• **Използвайте предпазни ръкавици, преди започване на операциите по монтажа.**

• Електрическо свързване:

Забележка! Проверете фабричната табелка с данните, поставена вътре в уреда:

- Ако върху табелка има знак , това означава, че уредът не трябва да бъде заземяван, следователно трябва да изпълните инструкциите, отнасящи се до клас на защита II.
- Ако върху табелката **НЯМА** знак , изпълнете инструкциите, отнасящи се до клас на защита I.

Клас на защита II

- Уредът е произведен с клас на защита II, затова никой от кабелите не трябва да бъде включен в заземен контакт. Щепселът трябва да бъде лесно достъпен след инсталирането на уреда. В случай, че уредът е доставен с кабел без щепсел, за да го свържете към електрическата мрежа, необходимо е да инсталирате между уреда и мрежата еднополюсен прекъсвач с минимално отваряне между контактите 3 mm, оразмерен за натоварването и отговарящ на действащите норми.

- Свързването към електрическата мрежа трябва да се извърши, както следва:

КАФЯВ = L фаза

СИН = N нула

Клас на защита I

Уредът е конструиран по клас I, поради което трябва да бъде свързан към заземен контакт.

Свързването към електрическата мрежа трябва да се извърши, както следва:

КАФЯВ = L фаза

СИН = N нула

ЖЪЛТОЗЕЛЕН =  земя

Нулата трябва да се свърже на клемата със знак N, докато ЖЪЛТОЗЕЛЕНИЯТ кабел трябва да се свърже на клемата със знака за заземяване . При свързването към ел. мрежа проверете дали контактът е заземен. След монтирането на аспираторната шапка проверете дали ел. захранващият контакт е лесно достъпен. При директно свързване към електрическата мрежа между уреда и мрежата трябва да се монтира еднополюсен прекъсвач с минимално отваряне между контактите 3 mm, оразмерен за натоварването и отговарящ на действащите норми.

• Минималното разстояние между опорната повърхност на съдовете за готвене върху приспособлението за готвене и най-ниската част на кухненския аспиратор трябва да бъде най-малко **65 cm**. Ако се наложи използването на тръба за свързване, състояща се от две или повече части, горната част трябва да бъде от външната страна на долната. Не свързвайте изхода на аспиратора към тръба, по която циркулира горещ въздух или се използва за извеждане на дима от уреда, които се захранват от енергия, различна от електрическата. Преди да преминете към операциите по монтажа за по-лесно маневриране с уреда свалете

обезмаслителния филтър/филтри (Фиг.7).

- При монтаж на уреда във версия аспиратор, подгответе отвора за извеждане на въздуха.

• Препоръчва се използване на тръба за извеждане на въздуха, със същия диаметър, като този на фланеца на извеждане на въздуха. Използването на умалител, може да намали характеристиките на уреда и да увеличи шума.

• Ако вашият уред е проектиран за работа в помещения с централна аспирация, трябва да изпълните следните операции:

- Прекъсвачът управлява отварянето и затварянето на вентил чрез термоелектрическо приспособление. Когато прекъсвачът се включи на позиция **ON**, след една минута вентилът се отваря със завъртане на 90°, позволявайки по този начин аспирацията на замърсения въздух. Когато прекъсвачът се включи на позиция **OFF**, вентилът се затваря след 100 секунди.

• Фиксиране към стена:

Направете отворите **A** спазване на указаните квоти (Фиг.2). Захванете уреда за стената и го подравнете в хоризонтално положение с конзоли. След правилно позициониране фиксирайте окончателно аспиратора чрез 2-та винта **A** (Фиг.5). За различно монтиране използвайте винтове и дюбели, подходящи за типа стена (напр. армиран бетон, гипсокартон, и т.н.). Когато винтовете и дюбелите са доставени в комплект с изделието трябва да се уверите, че са подходящи за типа стена, към която трябва да се фиксира аспираторът.

• Фиксиране на декоративни телескопични връзки:

Подгответе електрическото захранване в рамките на декоративната връзка. Ако вашият уред трябва да бъде инсталиран във версия аспиратор или във версия външен двигател, подгответе отвора за извеждане на въздуха. Поставете скобата за поддръжка на горният декоративен кумин и я захванете за стената, така че да е на една ос с вашият отдушник, с помощта на болтовете **A** (Фиг.3) и спазвайки разстоянието от тавана указана на Фиг.2. Свържете с помощта на тръба за извеждане на въздуха, фланец **C** на отвора за извеждане на въздуха (Фиг.5). Вмъкнете горната връзка във вътрешността на долната свързваща част и ги опрете над изхода. Измъкнете горната свързваща част до скобата и я фиксирайте чрез винтовете **B** (Фиг.6). За да трансформирате уреда от версия аспиратор във версия филтър, поискайте от вашия дистрибутор филтри с активен въглен и следвайте инструкциите за монтаж.

• Версия филтър:

Инсталирайте уреда и двете свързващи части така, както е посочено в параграфа за монтаж на уреда във версия аспиратор. Свържете разклонителя за въздух **M** към скобата и я захванете към болтовете **I** както е указано на Фиг.4. Филтрите трябва да се поставят към аспириращата група, разположена във вътрешната част на уреда, да се центрират към нея и да се завъртят на 90 градуса до фиксиране чрез шпакловка (Фиг.6).

ЕКСПЛОАТАЦИЯ И ПОДДРЪЖКА

• Препоръчва се уредът да се включи в работно положение преди да се премине към приготвяне на каквато и да е храна. Препоръчва се да се остави уредът да работи 15 минути след като е приключило приготвянето на храната за пълно извеждане на замърсения въздух. Добрата работа на

уредата зависи от неговата правилна и постоянна поддръжка, като се отдели особено внимание на обезмаслителния филтър и на филтъра с активен въглен.

• **Обезмаслителният филтър** има за задача, да задържа мазните частици налични във въздуха, затова той трябва да се почиства на различни периоди, в зависимост от използването на уреда.

- За предотвратяване опасността от възникване на пожари, най-много на 2 месеца, трябва да се измива обезмаслителният филтър на ръка, използвайки неутрални, неабразивни, течни препарати за почистване или в миялна машина, при ниска температура и на кратка програма.

- След няколко измивания, могат да настъпят промени в цвета. Това не е повод за рекламация, с цел извършване замяна на уреда.

• **Филтрите с активен въглен** служат за пречистване на въздуха, навлизащ в помещението, и имат за задача намаляване на неприятните миризми, отделяни по време на готвене.

- Филтрите с активен въглен, за еднократна употреба, трябва да се сменят на най-много на всеки 4 месеца. Насищането с активен въглен, се получава при сравнително продължително използване, от вида на кухнята и от редовността, на извършване почистване на обезмаслителния филтър.

• **Преди поставяне обратно на обезмаслителния филтър и филтъра с активен въглен за многократна употреба, е важно те да бъдат добре изсушени.**

• **Почиствайте често всички отлагания по вентилатора и по другите повърхности като използвате парче плат, натопено в денатуриран спирт или неутрални течни миешки препарати, които не са абразивни.**

• Осветителната инсталация е проектирана за работа по време на готвене, а не за продължителна употреба като основно осветление на помещението. Продължителната употреба на осветлението значително намалява средния живот на лампите.

• **Внимание:** неспазването на предупрежденията за почистване на аспиратора и на смяната и почистването на филтрите, е свързано с риск от възникване на пожари. Затова препоръчваме, да се придържате към посочените указания.

• Смяна на халогенните лампи (Фиг.13):

За да смените халогенните лампи **B**, свалете стъклото **C**, като плъзнете в специалните процепи. Заменете с електрически крушки от същия вид. **Внимание:** не пипайте електрическата крушка с голи ръце.

• Смяна на лампите LED (Фиг.14):

Когато вариантът на лампите е LED при смяната им, трябва това да се извършва от техник специалист.

• Смяна на лампите с нажежаема жичка/халогенни/ флуорисцентни (Фиг.15):

Използвайте само лампи от същия вид и волтаж, като тези монтирани на уреда.

• **Команди (Фиг.9) символите на плъзгачите са изброени по-долу:**

A1 = бутон Изключване

A2 = бутон Включване

B = светоиндикатор захранване

C = Контрол на скоростта

C1 = бутон Изключване

C2 = бутон ПЪРВА СКОРОСТ

C3 = бутон ВТОРА СКОРОСТ

C4 = бутон ТРЕТА СКОРОСТ.

• **Команди (Фиг.10) механични** символите са изброени по-долу:

A = бутон ОСВЕТЛЕНИЕ

B = бутон OFF

C = бутон ПЪРВА СКОРОСТ

D = бутон ВТОРА СКОРОСТ

E = бутон ТРЕТА СКОРОСТ.

• **Механични команди (Фиг.11):** следва указание на символите:

A = бутон СВЕТЛИНА/ON-OFF

B = бутон OFF/ПЪРВА СКОРОСТ

C = бутон ВТОРА СКОРОСТ

D = бутон ТРЕТА СКОРОСТ.

Когато отдушника се спре на първа, втора или трета скорост, в момента на повторно включване, отдушника заработва на същата скорост на действие, зададена в момента на изключване.

• **Команди светлинни (Фиг.12),** чийто символи са дадени по-нататък:

A = бутон ОСВЕТЛЕНИЕ

B = бутон ИЗКЛЮЧВАНЕ

C = бутон ПЪРВА СКОРОСТ

D = бутон ВТОРА СКОРОСТ

E = бутон ТРЕТА СКОРОСТ

F = бутон ЧАСОВНИК АВТОМАТИЧНО СПИРАНЕ 15 минути (*)

Когато вашият уред е снабден с функция за скорост **ИНТЕНЗИВНА**, тръгвайки от ТРЕТА скорост и като държите натиснат за около 2 секунди бутона **E**, функцията се активира за 10 минути, след което се връща на скоростта зададена преди това. Когато функцията е активирана и ИНДИКАТОРА мига. За да я прекъснете, преди изтичане на 10 минути, натиснете отново бутона **E**. При някои модели, може да се активира функцията и при първа и втора скорост.

Натискайки бутона **F** за 2 секунди (с изключен абсорбатор) се включва функцията "**чист въздух**". Тази функция включва двигателя на първа скорост за 10 минути на всеки час. С включването на тази функция, двигателят започва да работи на 1-ва скорост в продължение на 10 минути, през които трябва едновременно да примигват бутона **F** и бутона **C**. След изтичане на този интервал от време двигателят угасва и светлинният индикатор на бутона **F** продължава да свети с непрекъсната светлина докато след още 50 минути двигателят се включи отново на първа скорост и светоиндикаторите **F** и **C** започнат отново да примигват за 10 минути и т.н. С натискането на който и да е от бутоните, без тези за осветление, абсорбаторът се връща веднага в нормален режим на работа (напр. с натискане на бутона **D** се деактивира функцията "**чист въздух**" и двигателят преминава веднага на 2-ва скорост; с натискане на бутона **B** функцията се деактивира).

(*) Функцията "**ЧАСОВНИК АВТОМАТИЧНО СПИРАНЕ**" забавя спирането на абсорбатора, който ще продължи да работи още 15 минути на текущата работна скорост в момента на включване на тази функция.

• **Препълване на филтрите Против мазнина/Активен въглен:**

-Когато бутона **A** мига с честота от **2 секунди**, противомаслените филтри трябва да се измият.

- Когато бутона **A** мига с честота от **0,5 секунди**, филтрите от активен въглен, трябва да се заменят или да се измият, в зависимост от вида на филтъра.

След поставяне на чистият филтър, трябва да се направи ресет на електронната памет, с натискане на бутона **A** за около **5 секунди** до спиране на мигането.

ПРОИЗВОДИТЕЛЯТ НЕ НОСИ НИКАКВА ОТГОВОРНОСТ ЗА ЕВЕНТУАЛНИ ЩЕТИ, ПРИЧИНЕНИ ОТ НЕСПАЗВАНЕ НА ГОРЕИЗЛОЖЕНИТЕ ПРЕДУПРЕЖДЕНИЯ.

SLOVENSKY

SK

ЗЯКЛАДНÉ ÚДАJE

Дóкладне си пречítajte obsah tejto príručky, nakoľko poskytujúe dôležité pokyny vzťahujúce sa k bezpečnej montáži, použitiu a údržbe. Uschovávajte príručku pre nasledujúce konzultácie. Prístroj je zhotovený pre použitie s odsávacou verziou (odvod vzduchu do vonkajšieho prostredia - Obr.1B) a filtračnou verziou (recykliácia vzduchu vo vnútri - Obr.1A) alebo s externým motorom (Obr.1C).

BEZPEČNOSTNÉ POKYNY

1. Dívajte pozor, či nie je súčasne v činnosti odsávač píj a horík alebo zdroj plameňa, ktorý potrebuje ku svojmu horeniu vzduch v miestnosti, napíjaný inou energiou ako elektrickou, pretože odsávač píj odoberá vzduch z okolia, ktorý potrebuje horík alebo plameň na horenie. Podtlak v miestnosti nesmie prekročiť 4Pa (4x10⁻⁵ bar). Pre bezpečnú prevádzku preto zaisťte odpovedajúcu ventiláciu miestnosti. Pri odvíjdaní vzduchu do vonkajšieho prostredia je nutné, aby ste sa riadili platnými predpismi vašej krajiny.

Pred pripojením modelu k elektrickému rozvodu:

- Skontrolujte štítok s údajmi (umiestnený vo vnútri zariadenia) a overte, či napätie a výkon odpovedajú danému elektrickému rozvodu a či je zvisuka elektrického rozvodu vhodný na zapojenie zariadenia. V prípade pochybností sa obráťte na kvalifikovaného elektroinštalatéra.

- Ak je napíjací kábel poškodený, musí byť nahradený špeciálnym káblom alebo sadou, ktoré sú k dispozícii u výrobcu alebo v jeho servisnom stredisku.

- Pripojte zariadenie k napájaniu prostredníctvom zystřky s poistkou s menovitou hodnotou 3A alebo k dvom vodičom dvojžízového vedenia, chránených poistkou s menovitou hodnotou 3A.

2. Upozornenie!

Za určitých okolností môžu byť elektrospotrebiče nebezpečné.

A) Nepokúšajte sa o kontrolu filtrov pri zapnutom odsávači.

B) Nedotýkajte sa žiaroviek a prísláhlých častí počas dlhodobého použitia osvetlenia alebo bezprostredne po ňom.

C) Je zakázané pripravovať jedľi na plameni pod odsávačom.

D) Vyhňte sa manipulácii s otvoreným plameňom, pretože poškodzuje filtre a je nebezpečný z hľadiska vzniku požiaru.

E) Neustále udržiujte pod kontrolou smaženj jedľi, aby ste zabránili vznieteniu rozptleného oleja.

F) Pred vykonaním akejkoľvek údržby odpojte odsávač z elektrického rozvodu.

G) Nie je vhodné, aby toto zariadenie používali deti alebo osoby, ktoré musia byť pod dozorom.

H) Zabezpečte, aby sa deti so zariadením nehrali.

I) Ak sa bude odsávač používať súčasne s prístrojmi, ktoré

spalujú plyn alebo iné palivo, musí byť zabezpečené dostatočné vetranie miestnosti.

L) Pokiaľ nebudú operácie čistenia vykonávané podľa pokynov, existuje nebezpečenstvo vzniku požiaru.

Toto zariadenie je označené v súlade s Európskou smernicou 2002/96/ES, Waste Electrical and Electronic Equipment (WEEE). Tým, že si užívateľ overí správny spôsob likvidácie tohto výrobku, predchádza prípadným negatívnym vplyvom na životné prostredie a na zdravie.



Symbol na výrobku alebo na priloženej dokumentácii poukazuje na to, že sa s týmto výrobkom nesmie zaobchádzať ako s bežným domovým odpadom, ale musí sa odoslať do vhodnej zberne, určenej na recykliáciu elektrických a elektronických zariadení. Zariadenia sa musia zbaviť v súlade s miestnymi predpismi na likvidáciu odpadu. Podrobnejšie informácie o zaobchádzaní s týmto výrobkom, jeho opätovnom použití a recykliácii môžete získať, keď sa obráťte na príslušný miestny úrad, zbernú službu domového odpadu alebo obchod, v ktorom ste výrobok zakúpili.

POKYNY PRE INŠTALÁCIU

- Operácie spojené s montážou a elektrické zapojenie môže vykonávať len odborný personál.
- Pred zahájením montáže použite ochranné rukavice.

• Elektrické zapojenie:

Poznámkal! Skontrolujte štítok s technickými údajmi, umiestnený vo vnútri zariadenia:

- Ak sa na štítoku nachádza symbol , znamená to, že zariadenie nesmie byť uzemnené; v takom prípade postupujte podľa pokynov týkajúcich sa triedy izolácie II.

- Ak sa na štítoku **NENACHÁDZA** symbol , postupujte podľa pokynov týkajúcich sa triedy izolácie I.

Trieda izolácie II

- Zariadenie je vyrobené v triede II, a preto žiaden kábel nesmie byť pripojený k zemniacej zásuvke. Po inštalácii zariadenia musí zástrčka ostať ľahko prístupná. V prípade, ak je zariadenie vybavené káblom bez zástrčky, na jeho pripojenie do elektrického rozvodu je potrebné zapojiť medzi zariadenie a rozvod omnipolárny vypínač so vzdialenosťou kontaktov minimálne 3 mm, navrhnutý s ohľadom na daný odber a platné normy.

- Pripojenie do elektrickej siete musí byť vykonané nasledovne: HNEĐÝ = fázový vodič (L)
MODRÝ = nulový vodič (N).

Trieda izolácie I

Toto zariadenie je vyrobené v triede I, a preto musí byť uzemnené.

Pripojenie k elektrickému rozvodu musí byť vykonané nasledovne:

HNEĐÝ = L fázový vodič

MODRÝ = N nulový vodič

ŽLTO-ZELENÝ =  zemniací vodič

Nulový vodič musí byť zapojený k svorke so symbolom **N**, zatiaľ čo **ŽLTO-ZELENÝ** vodič musí byť pripojený k svorke nachádzajúcej sa v blízkosti symbolu . Pri operácii elektrického zapojenia sa uistite, či je zásuvka elektrického rozvodu vybavená uzemnením. Po montáži odsávača dávajte pozor na to, aby bola poloha zásuvky elektrického napájania ľahko dosiahnuteľná. V prípade priameho zapojenia k elektrickému rozvodu je potrebné medzi zariadenie a elektrický rozvod zapojiť omnipolárny stykač s minimálnou vzdialenosťou kontaktov 3 mm, navrhnutý pre príslušnú záťaž a odpovedajúci

platným normám.

• Minimálna vzdialenosť medzi varnou doskou a najnižšou časťou kuchynského odsávača musí byť najmenej **65 cm**. V prípade použitia spojovacieho potrubia, skladajúceho sa z dvoch alebo viacerých dielov, musí byť horný diel nasadený na spodný diel. Odvod odsávača neprripájajte k odvodu, v ktorom cirkuluje teplý vzduch, ani k odvodu, ktorý sa používa na odvod dymu zo zariadení napíjaných inou energiou ako elektrickou. Pred zahŕňaním montáže vyberte z odsávača protitukový/é filter/re (Obr.7).

- Uľahčíte si tak manipuláciu so zariadením. V prípade, že vykonávate montáž odsávacej verzie zariadenia, pripravte otvor na odvídzanie vzduchu.

• Odporúča sa použitie odsávacieho potrubia vzduchu s rovnakým priemerom, aký má príruha na výstupe vzduchu. Použitie menšieho priemeru môže znížiť výkonnosť prístroja a zvyšit hlučnosť.

• Ak používate zariadenie v bytoch vybavených centrálnym odsávaním, vykonajte nasledovné operácie:

- Vypínač ovláda otváranie a zatváranie ventilu prostredníctvom tepelno-elektrického zariadenia. Po prepnutí vypínača do polohy **ZAPNÚŤ**, po jednej minúte sa ventil otvorí, otočením o 90°, čím umožní odsávanie znečisteného vzduchu. Po prepnutí vypínača do polohy **VYPNÚŤ**, sa ventil zavrie po uplynutí 100 sekúnd.

• Montáž na stenu:

Vyvráťajte otvor **A** s dodržaním uvedených kvôt (Obr.2). Pripevnite zariadenie na stenu a dajte ho do roviny (v horizontálnom smere) so zavesenými (hornými) skrinkami.

Po vykonaní regulácie upevnite odsávač definitívne prostredníctvom 2 skrutiek **A** (Obr.5).

Pri montáži používajte skrutky a rozperné kotvy vhodné pre daný druh steny (napr. z betónu, sádrokartonu atď.) V prípade, ak sú skrutky a kotvy dodávané v príslušenstve výrobu, uistite sa, či sú vhodné pre daný druh steny, ku ktorej má byť pripevnený odsávač.

• Upevnenie dekoratívnych teleskopických spojov:

Pripravte elektrické napájanie do priestoru dekoratívneho spoja. Ak má byť váš výrobok nainštalovaný v odsávacej verzii, alebo vo verzii vonkajšieho motora, pripravte otvor na odvídzanie vzduchu.

Nainštalujte podperný držiak horného dekoratívneho komína a pripevnite ho k stene tak, aby bol v osi s odsávačom pár pomocou skrutiek **A** (Obr.3) a s rešpektovaním vzdialenosti od stropu, uvedenej na Obr.2.

Zapojte, prostredníctvom odvídzacieho potrubia, prírubu **C** k otvoru na odvod vzduchu (Obr.5). Zasuňte horný spoj do spodného spoja a uložte nad skriňu. Vysuňte horný spoj až po strmeň a upevnite ho prostredníctvom skrutiek **B** (Obr.6). Pre zmenu odsávača z odsávacej na filtračnú verziu, požiadajte vášho predajcu o filtre s aktívnym uhlím a vykonajte jednotlivé operácie v súlade s pokynmi pre inštaláciu.

• Filtračná verzia:

Nainštalujte odsávač pár a dva spoje spôsobom znázorneným v odstavci, ktorý sa týka montáže odsávača v odsávacej verzii. Pripevnite usmerňovač vzduchu **M** k podpernému držiaku a upevnite ho skrutkami **I**, ako je znázornené na Obr.4.

Filtre musia byť aplikované na odsávaciu jednotku, umiestnenú vo vnútri odsávača, musia byť na nej vystredené a otočené o 90 stupňov, až po cvaknutie dorazu (Obr.8).

POUŽITIE A ÚDRŽBA

• Odporúčame vjm uviesť zariadenie do činnosti ešte pred zahŕňaním prípravy akéhokoľvek jedla. Odporúča sa ponechať zariadenie v činnosti po dobu 15 minút po ukončení prípravy jedlí, aby bol úplne odvedený zapáchajúci vzduch. Správna činnosť odsávača je podmienená správnu a nepretržitou údržbou; zvláštnu pozornosť je potrebné venovať protitukovému filtru a filtru s aktívnym uhlím.

• **Protitukový filter** má za úlohu zadržiavať tukové častice, nachádzajúce sa vo vzduchu, preto je možné, že dôjde k jeho upchatiu v závislosti od frekvencie používania prístroja.

- Aby sa vyhol nebezpečenstvu vzniku eventuálnych požiarov, je potrebné umyť protitukový filter aspoň raz za 2 mesiace pomocou neutrálnych a neabrazívnych tekutých čistiacich prostriedkov ručne alebo v umývačke na riady pri nízkej teplote a v krátkych cykloch.

- Po niekoľkých umytíach môže dôjsť k zmene farby. Tento fakt nie je opodstatnený pre reklamáciu a žiadosť o ich eventuálnu výmenu.

• **Filtre s aktívnym uhlíkom** slúžia na prečistenie vzduchu, ktorý sa dostáva do prostredia a majú za úcel zoslabiť nepríjemné pachy, vznikajúce počas varenia.

- Filtre s aktívnym uhlíkom, ktoré sú neregenerovateľné, sa musia vymieňať aspoň raz za 4 mesiace. Nasýtenie aktívnym uhlíkom závisí od dĺžky používania prístroja, typu kuchyne a pravidelnosti, s ktorou sa vykonáva čistenie protitukového filtra.

• **Skôr, než opätovne namontujete protitukové filtre a filtre s aktívnym uhlíkom, je dôležité, aby tieto boli dobre oschnuté.**

• **Často čistite odsávač pár, a to ako z vnútornej, tak aj z vonkajšej strany, pomocou handričky navlhčenej vo vode alebo neutrálnym a neabrazívnym tekutým čistiacim prípravkom.**

• Osvetlenie je navrhnuté na použitie počas varenia a nie na dlhodobéjšie použitie pre osvetlenie okolitého prostredia. Dlhodobéjšie použitie osvetlenia výrazne znižuje priemernú životnosť žiaroviek.

• **Pozor:** nedodržovanie upozornení k čisteniu odsávača a výmene a čisteniu filtrov predstavuje riziko vzniku požiarov.

• Výmena halogénových žiaroviek (Obr.13):

Pri výmene halogénových žiaroviek **B** odložte skličko **C** jeho nadvihnutím cez príslušné otvory. Vymeňte žiarovky za žiarovky rovnakého druhu. **Upozornenie:** nedotýkajte sa žiarovky holými rukami.

• Výmena kontroliek LED (Obr.14):

Ak sa jedná o zariadenie s kontrolkami **LED**, je k ich výmene potreba zásahu odborného technika.

• Výmena žiaroviek/halogénových žiaroviek/žiariviek (Obr.15):

Používajte iba žiarovky rovnakého typu a výkonu, ako sú žiarovky nainštalované na prístroji.

• **Ovládacie prvky (Obr.9)** posuvný prepínač s následne uvedenými symbolmi:

A = Vypínač osvetlenia

A1 = Tlačidlo Vypnúť

A2 = Tlačidlo Zapnúť

B = Tlačidlo s kontrolkou

C = Ovládač rýchlosti

C1 = Tlačidlo Vypnúť

C2 = Tlačidlo PRVÁ RÝCHLOSŤ

C3 = Tlačidlo DRUHÁ RÝCHLOSŤ
C4 = Tlačidlo TRETIA RÝCHLOSŤ.

• **Ovládacie prvky (Obr.10) mechanického typu;** ich symboly sú uvedené nižšie:

A = Tlačidlo OSVETLENIA
B = Tlačidlo VYPNÚŤ
C = Tlačidlo PRIAMEJ RÝCHLOSTI
D = Tlačidlo DRUHEJ RÝCHLOSTI
E = Tlačidlo TRETEJ RÝCHLOSTI.

• **Mechanické ovládanie (Obr.11):** symboly sú uvedené nasledovne:

A = Tlačidlo SVETLO/ON-OFF
B = Tlačidlo OFF/PRVÁ RÝCHLOSŤ
C = Tlačidlo DRUHÁ RÝCHLOSŤ
D = Tlačidlo TRETIA RÝCHLOSŤ.

Pokiaľ sa odsávač pár vypne pri prvej, druhej alebo tretej rýchlosti; v okamihu jeho opätovného zapnutia sa spustí s rovnakou prevádzkovou rýchlosťou, aká bola nastavená v momente vypnutia.

• **Ovládacie prvky Svetelné (Obr.12)** ich symboly sú uvedené následne:

A = Tlačidlo OSVETLENIA
B = Tlačidlo VYPNUTIA
C = Tlačidlo PRVEJ RÝCHLOSTI
D = Tlačidlo DRUHEJ RÝCHLOSTI
E = Tlačidlo TRETEJ RÝCHLOSTI
F = Tlačidlo ČASOVAČA AUTOMATICKÉHO ZASTAVENIA 15 minút (*)

Ak je vaše zariadenie už vybavené funkciou **VYSOKEJ** rýchlosti, potom pri prepnutí na TRETIU rýchlosť a stlačení tlačidla **E** po dobu približne 2 sekúnd bude na desať minút táto vysoká rýchlosť aktivovaná, a potom sa zariadenie vráti k prevádzke na predtým nastavenú rýchlosť.

Keď je funkcia aktívna, kontrolka LED bliká.

Pre prerušenie režimu pred uplynutím 10 minút znova stlačte tlačidlo **E**.

U niektorých modelov je možné funkciu aktivovať aj na prvej a druhej rýchlosti.

Stlačením tlačidla **F** na 2 sekundy (pri vypnutom odsávači), dôjde k aktivácii funkcie "**clean air**". V rámci jej použitia dôjde na dobu 10 minút každú hodinu k zapnutiu motora a k jeho činnosti s otáčkami na prvom stupni. Bezprostredne po aktivácii funkcie bude motor uvedený do chodu 1. Rýchlosťou na dobu 10 minút, počas ktorých musia súčasne blikáť tlačidlo **F** a tlačidlo **C**. Po uplynutí tejto doby dôjde k vypnutiu motora a LED tlačidla **F** zostane rozsvietená stálym svetlom, až kým po uplynutí ďalších 50 minút nedôjde k rozbehnutiu motora s otáčkami na prvom stupni, k zahájeniu blikania LED **F** a **C** na dobu 10 minút atď. Stlačením ľubovoľného tlačidla s výnimkou tlačidla osvetlenia dôjde k okamžitému obnoveniu bežnej činnosti odsávača (napr. Ak stlačíte tlačidlo **D** dôjde k zrušeniu funkcie "**clean air**" a k prechodu motora na 2. rýchlosť; stlačením tlačidla **B** je možné funkciu zrušiť).

(*) Funkcia "**ČASOVAČA AUTOMATICKÉHO ZASTAVENIA**" oneskoruje zastavenie odsávača, ktorý bude pokračovať v činnosti prevádzkovou rýchlosťou aktívnou pri zapnutí tejto funkcie, o 15 minút.

• **Zanesenie filtrov proti mastnote/filtrov s aktívnym uhlím:**
- Keď tlačidlo **A** bliká vo frekvencii **2 sekúnd**, filtre proti mastnote je nutné vymyť.

- Keď tlačidlo **A** bliká vo frekvencii **0.5 sekúnd**, filtre s aktívnym uhlím je nutné vymeniť alebo vymyť podľa typu.
Po vrátení vyčisteného filtra na jeho miesto je potreba vynulovať elektrickú pamäť stlačením tlačidla **A** na približne **5 sekúnd**, dokiaľ neprestane blikáť.

VÝROBCA ODMIETA AKÚKOLVEK ZODPOVEDNOSŤ ZA PRÍPADNÉ ŠKODY SPÔSOBENÉ NEDODRŽANÍM UVEDENÝCH POKYNOV.

SRPSKI

SR

OPŠTI DEO

Pažljivo pročítajte sadržaj ove knjižice sa uputstvima jer se u njoj nalaze važne indikacije koje se tiču sigurnosti prilikom instalacije, upotrebe i održavanja. Čuvajte ovu knjižicu da biste je mogli naknadno konsultovati. Aparat je projektovan za korištenje u usisnoj verziji (izbacivanje vazduha napolje - SL1B) i filtracijskoj verziji (kruženje vazduha u unutrašnjosti prostorije - SL1A) ili sa spoljašnjim motorom (SL1C).

BEZBEDNOSNA UPOZORENJA

1. Vodite računa da ne rade istovremeno aspirator i neki gorionik ili ložište koji koriste vazduh iz prostorije, a napajaju se energijom drugačijom od električne, jer aspirator odvlači iz prostorije vazduh potreban gorioniku ili ložištu za sagorevanje. Negativan pritisak u prostoriji ne sme da pređe 4 Pa (4x10⁻⁵ bar). Za bezbedan rad, znači, treba bezbediti odgovarajuće provetranje prostorije. Pri spoljnom izvlačenju treba se pridržavati propisa važećih u vašoj zemlji.

Pre povezivanja uređaja sa električnom mrežom:

- Proverite pločicu sa podacima (smeštenu unutar uređaja) da biste se уверили da napon i snaga odgovaraju mreži i da li je utičnica odgovarajuća. U slučaju da niste sigurni pozovite kvalifikovanog električara.

- Ukoliko je energetski kabl oštećen, treba ga zameniti novim ili posebnim sklopom koji se može nabaviti kod proizvođača ili kod službe tehničke podrške.

- Povežite uređaj za napajanje preko utikača sa osiguračem 3A ili na dva dvofazna kabla zaštićena osiguračem 3A.

2. PAŽNJA!

U određenim okolnostima kućni električni uređaji mogu biti opasni.

A) Ne pokušavajte proveru filtera sa uključenim aspiratorom.

B) Ne dirajte lampu i zonu oko nje, tokom i odmah posle duge upotrebe sistema rasvete.

C) Ispod aspiratora je zabranjena priprema hrane na plamenu.

D) Izbegavajte otvoreni plamen jer je štetan za filtere i predstavlja opasnost od požara.

E) Proveravajte stalno prženu hranu kako bi se izbeglo paljenje pregrejanog ulja.

F) Pre obavljanja bilo koje operacije održavanja, iskopčajte aspirator iz električne mreže.

G) Ovaj uređaj nije namenjen za upotrebu od strane dece ili osobe kojima je potreban nadzor.

H) Proveravajte da se deca ne igraju uređajem.

I) Kada se kuhinjska napa koristi istovremeno sa drugim aparatima na gas ili druge vrste goriva treba da provetrate prostoriju na prikladan način.

L) Ukoliko se operacije čišćenja ne budu obavljale

poštujuću uputstva, postoji rizik od nastajanja požara.

Ovaj uređaj je označen u skladu sa evropskom Direktivom 2002/96/EC, Odlaganje elektro i elektronske opreme (Waste Electrical and Electronic Equipment, WEEE). Osiguravajući ispravno odlaganje ovog uređaja na otpad, korisnik učestvuje u prevenciji negativnih posledica po životnu sredinu i zdravlje.



Simbol na proizvodu ili u praprotnoj dokumentaciji ukazuje na to da ovaj proizvod ne treba tretirati kao kućni otpad, nego ga treba predati odgovarajućim sabirnim centrima za reciklažu elektro i elektronskih uređaja. Oslobođite se uređaja u skladu sa lokalnim propisima o odlaganju otpada. Za dalje informacije o tretiranju, prikupljanju i reciklaži ovog proizvoda kontaktirajte odgovarajuću lokalnu ustanovu, službu prikupljanja kućnog otpada ili prodavnicu u kojoj je proizvod kupljen.

UPUTSTVA ZA POSTAVLJANJE

• **Operacije ugradnje i elektro povezivanja treba da izvede specijalizovano osoblje.**

• **Koristite zaštitne rukavice pre nego što počnete sa operacijama montaže.**

• **Elektro povezivanje:**

Napomena! Proverite pločicu sa podacima koja se nalazi unutar uređaja:

- Ako se na pločici nalazi simbol , to znači da uređaj ne treba da bude povezan sa uzemljenjem, pratite onda uputstva u vezi sa klasom izolacije II.

- Ako se na pločici **NE** nalazi simbol , pratite uputstva za klasu izolacije I.

Klasa izolacije II

- Uređaj je izveden u klasi II tako da nijedan vod ne treba da bude povezan sa uzemljenjem. Utikač treba da bude lako dostupan nakon instalacije uređaja. U slučaju da je uređaj opremljen vodom bez utikača, da bi ste ga povezali na električnu mrežu treba da između uređaja i mreže ubacite višepolni prekidač sa minimalnim otvorom između kontakata od 3 mm, sa dimenzijama koje su u skladu sa opterećenjem i koji odgovara važećim propisima.

- Povezivanje na električnu mrežu treba izvesti na sledeći način:
BRAON = **L** faza
PLAVA = **N** nula.

Klasa izolacije I

Uređaj je izveden u klasi I, zbog čega ga treba povezati sa uzemljenjem.

Povezivanje na električnu mrežu treba izvesti na sledeći način:
BRAON = **L** faza
PLAVA = **N** nula
ŽUTA/ZELENA =  uzemljenje

Vod nule treba povezati na stezaljku sa simbolom **N**, a **ŽUTO/ZELENI** vod treba povezati sa stezaljkom pored simbola uzemljenja . Pri operaciji elektro povezivanja uveriti se da je utičnica opremljena vezom sa uzemljenjem. Posle ugradnje aspiratora, obratiti pažnju da je utičnica za električno napajanje lako dostupna. U slučaju direktnog povezivanja sa električnom mrežom između uređaja i mreže treba ubaciti višepolni prekidač sa minimalnim otvorom između kontakata od 3 mm, dimenzioniranim u skladu sa opterećenjem i koji odgovara važećim propisima.

• Minimalno rastojanje između noseće površine sudova na uređaju za kuvanje i najnižeg dela kuhinjskog aspiratora treba

da bude najmanje **65 cm**. Ukoliko je potrebno upotrebiti cev za povezivanje koja se sastoji od nekoliko delova, gornji deo treba da stoji sa spoljne strane donjeg dela. Vod za izbacivanje na aspiratoru ne povezivati sa vodom kroz koji prolazi topao vazduh ili vod koji se koristi za izbacivanje dimova iz uređaja koji se napajaju energijom drugačijom od električne. Pre pristupanja ugradnji, zbog lakše manipulacije uređajem izvucite filter/e protiv zamašćivanja (Sl.7).

- U slučaju ugradnje uređaja u usisnoj verziji obezbedite otvor za izbacivanje vazduha.

• Savetujemo Vam korišćenje cevi za izbacivanje vazduha koji ima isti prečnik kao i priрубnica za izlaz vazduha. Korišćenje reduktora prečnika mi moglo dovesti do smanjenja performansa proizvoda i do povećanja nivoa buke aparata.

• Ako je vaš uređaj projektovan za potrebu u zgradama sa centralnim sistemom aspiracije uraditi sledeće:

- Prekidač upravlja otvaranjem i zatvaranjem ventila preko elektrotermičkog uređaja. Prebacivanjem prekidača u položaj **ON**, posle jednog minuta, ventil se otvara okretom od 90° omogućavajući usisavanje lošeg vazduha. Prebacivanjem prekidača u položaj **OFF**, posle 100 sekundi, ventil se zatvara.

• **Pričvršćivanje na zid:**

Probušiterupu **A** nanačin da poštujetenavedenekvot (Sl.2). Pričvrstite uređaj na zid i poravnajte ga po horizontali sa višecim elementima.

Posle podešavanja pričvrstite aspirator u konačnom položaju pomoću 2 zavrtnja **A** (Sl.4). Za različite tipove ugradnje koristite zavrtnje i tiple koji odgovaraju vrsti zida (npr. armirani beton, gipsane ploče, i sl.).

U slučaju da su zavrtnji i tiple isporučeni uz proizvod proverite da li odgovaraju vrsti zida na koji treba pričvrstiti aspirator.

• **Pričvršćivanje ukrasnih teleskopskih spojki:**

Pripremite za električno priključivanje u okviru sveukupnih dimenzija dekorativnog kamina. Ako se Vaš aparat mora instalirati u usisnoj verziji ili verziji sa spoljnim motorom, pripremite izduvni otvor. Instalirajte kvaku za pridržavanje gornjeg dekorativnog kamina i pričvrstite je na zid na način da bude u osi sa vašim aspiratorom uz pomoć zavrtnjeva **A** (Sl.3) i poštujući udaljenost od plafona navedenu na Sl.2. Povežite uz pomoć izduvne cevi, priрубnicu **C** i izduvni otvor (Sl.5). Uvucite gornji dekorativni kamin u unutrašnjost donjeg dekorativnog kamina i položite ga na konstrukciju. Izvucite gornji dekorativni kamin sve do kvake i pričvrstite ga uz pomoć zavrtnjeva **B** (Sl.6). Da biste transformisali aspirator iz usisne verzije u filtracijsku verziju, zatražite od Vašeg prodavca aktivni karbonski filter i pridržavajte se uputstava o montaži.

• **Filtrirajuća verzija:**

Postavite aspirator i spojke prema uputstvu iz paragrafa koji se odnosi na ugradnju aspiratora u usisnoj verziji. Povežiteusmerivačvazduha **M** sa kvakom i pričvrstite je šrafovi*ma* I nanačinprikazanna Sl.4. Filteri treba da budu postavljeni na usisnoj jedinici koja se nalazi unutar aspiratora, tako što se centriraju i okreću za 90 stepeni sve dok se ne čuje zvuk zaustavljanja (Sl.8).

UPOTREBA I ODRŽAVANJE

• Preporučuje se pokretanje uređaja pre početka kuvanja bilo koje namirnice. Preporučuje se da se uređaj ostavi da radi još 15 minuta nakon pripreme hrane, kako bi se izvukao sav loš vazduh. Dobar rad aspiratora je uslovljen ispravnim i redovnim održavanjem; posebnu pažnju treba obratiti na filter protiv

zamašćivanja i filter sa aktivnim ugljem.

• **Filter za uklanjanja masnoće** ima zadatak da zadržava čestice masnoće koje lebde u vazduhu pa zato može doći do njegovog zasićenja; koliko brzo do toga dolazi zavisi o tome koliko često se aparat koristi.

- Da bi se sprečilo eventualno izbijanje požara, svako najviše 2 meseca operite ručno filtere za uklanjanje masnoće a pri tom koristite neutralne deterđžete koji ne grebu, ili ih stavite u mašinu za pranje sudova na niskoj temperaturi i uključite kratak ciklus pranja.

- Nakon što operete filtere nekoliko puta primetićete da oni menjaju boju. Ta promena boje Vam ne daje pravo za reklamaciju i niti ćete zbog toga dobiti pravo na njihovu eventualnu zamenu.

• **Aktivni karbonski filteri** imaju ulogu pročišćavanje vazduha koji se ponovno vraća u ambijent i isto tako imaju i funkciju uklanjanja neprijatnih mirisa koji se stvaraju tokom kuvanja.

- Aktivni karbonski filteri koji se ne obnavljaju se treba da zamene svako najviše 4 meseca. Zasićenje aktivnog karbonskog filtera će zavistiti o tome koliko često se koristi ovaj aparat, o načinu kuvanja i o tome da li se čišćenje filtera za uklanjanje masnoće obavlja na pravilan način.

• **Pre nego što ponovno postavite filtere za uklanjanje masnoće i aktivne karbonske filtere koji se obnavljaju važno je da ih dobro osušite.**

• **Često čistite aspirator, bilo iznutra bilo spolja a pri tome koristite krpu koju ste ovlazili vodom i neutralnim deterđžentima koji ne grebu.**

• Uređaj za rasvetu je projektovan da bi se koristitio tokom kuvanja a ne da bi bio dodatna rasveta ambijenta. Budete li dugo koristili ovu rasvetu smanjićete znatno životni vek trajanja lampa.

• **Pažnja:** nepoštovanje upozorenja o čišćenju kuhinjske nape te o zameni i čišćenju filtera dovodi do povećavanja rizika od nastajanja požara. Zato Vam preporučujemo da se pridržavate navedenih upozorenja.

• **Zamena halogenih sijalica (SI.13):**

Da biste izvršili zamenu halogenih sijalica **B** skinite staklo **C** koristeći odgovarajuće otvore. Zamenu izvršite sijalicama istog tipa. **Pažnja:** ne dirati sijalice golim rukama.

• **Zamena LED lampa (SI.14):**

Ako se radi o verziji aparata sa **LED** lampama intervenciju treba da obavi specijalizovani tehničar.

• **Zamena sijalica/halogenih/fluorescentnih lampa (SI.15):**

Koristite samo lampe istog tipa i snage prilikom instalacije na aparat.

• **Komande (SI.9)** klizač simboli su dati u nastavku:

A = Prekidač za svetlo

A1 = Taster za isključivanje

A2 = Taster za uključivanje

B = Taster za signalnu lampicu

C = Kontrola brzine

C1 = Taster za isključivanje

C2 = Taster PRVA BRZINA

C3 = Taster DRUGA BRZINA

C4 = Taster TREĆA BRZINA.

• **Mehaničke komande (SI.10):** u sledećem tekstu se navode simboli:

A = Taster SVETLO

B = Taster OFF

C = Taster PRVA BRZINA

D = Taster DRUGA BRZINA

E = Taster TREĆA BRZINA.

• **Mehaničke komande (SI.11):** u sledećem tekstu se navode simboli:

A = Taster SVETLO/ON-OFF

B = Taster OFF/PRVA BRZINA

C = Taster DRUGA BRZINA

D = Taster TREĆA BRZINA.

Ako se aspirator isključi u trenutku u kojem je u prvoj, drugoj ili trećoj brzini, kada ga ponovo uključite nastavit će se radom na istoj brzini na kojoj je bio u trenutku isključivanja.

• **Komande Svetleće (SI.12)** simboli su dati u nastavku:

A = Taster SVETLO

B = Taster OFF

C = Taster PRVA BRZINA

D = Taster DRUGA BRZINA

E = Taster TREĆA BRZINA

F = Taster TAJMER AUTOMATSKO ZAUSTAVLJANJE 15 minuta (*)

Ako vaš aparat ima funkciju za **INTENZIVNU** brzinu polazeći od **TREĆE** brzine i držeći pritisnutim u trajanju od otprilike 2 sekunda dugme **E** ono će se aktivirati u trajanju od 10 minuta nakon čega će se vratiti na prethodno postavljenu brzinu. Kada je funkcija aktivna, **LED** svetlo blešti.

Ako želite da prekinete tu funkciju pre nego što istekne 10 minuta ponovo pritisnite dugme **E**.

Kada se radi o pojedinim modelima moguće je aktivirati ovu funkciju čak i na prvoj i drugoj brzini.

Držanjem tastera **F** pritisnutog 2 sekunde (kada je uređaj ugašen) aktivira se funkcija «čišćenje vazduha» ("clean air"). Ova funkcija uključuje motor na 10 minuta na svakih sat vremena u prvoj brzini. Čim se aktivira funkcija, motor radi u 1^o brzini 10 minuta tokom kojih treba istovremeno da trepere taster **F** i taster **C**. Po isteku ovog perioda motor se gasi a led dioda tastera **F** ostaje da svetli konstantno sve dok se posle narednih 50 minuta motor ne pokrene u prvoj brzini i diode **F** i **C** ne počnu da trepere tokom 10 minuta i tako dalje. Pritiskom na bilo koji taster osim taster rasvete aspirator se trenutno vraća u svoj normalan rad (pr. ako se pritisne taster **D** isključuje se funkcija «čišćenje vazduha» ("clean air"), a motor odmah prelazi u 2^o brzinu; pritiskom na taster **B** funkcija se isključuje).

(*) Funkcija "TAJMER AUTOMATSKO ZAUSTAVLJANJE" zadržava na 15 minuta zaustavljanje aspiratora, koji će produžiti da radi na radnoj brzini kojom je radio u trenutku uključivanja ove funkcije.

• **Zasićenje filtera za Uklanjanje masnoće/Aktivnog karbonskog filtera:**

-Kada dugme **A** blešti u trajanju od **2 sekunda** treba oprati filtere za uklanjanje masnoće.

-Kada dugme **A** blešti u trajanju od **0,5 sekunda** treba oprati ili zameniti aktivne karbonske filtere u odnosu na vrstu filtra kojeg posedujete.

Nakon što postavite čisti filter treba da obavite reset elektronske memorije na način da pritisnete dugme **A** u trajanju od otprilike **5 sek.** sve dok ona ne prestane da blešti.

OGRADJUJEMO SE OD BILO KAKVE ODGOVORNOSTI ZA EVENTUALNO ŠTETU NASTALU ZBOG NEPOŠTOVANJA NAVEDENIH UPOZORENJA.

ОПШТО

Прочитајте ги внимателно следните важни информации за местeњето, безбедноста и одржувањето. Чувајте ја брошурата на достапно место за подоцнежна референца. Апаратот е конструиран за употреба како верзија за во вентилација (издувување воздух нанадвор – слика 1B), верзија со филтер (кружење на воздухот внатре - слика 1A) или со надворешен мотор (слика 1C).

БЕЗБЕДНОСНИ МЕРКИ

1. Внимавајте кога аспираторот работи заедно со отворено огниште или плински шпорет коишто зависат од околниот воздух и не се на електричен погон, бидејќи аспираторот го влече воздухот што им е потребен за горење. Негативниот притисок во околината не смее да надминува 4Pa (4x10⁻⁵ bar). Овозможете соодветно проветрување во околината за безбедна работа на аспираторот. Почитувајте ги локалните закони што важат за издувување воздух надвор.

Пред да го поврзете апаратот со електричната мрежа:

- Проверете на плочката со податоци (сместена внатре во апаратот) за да видите дали напонот и моќноста се соодветни за електричната мрежа и приклучоците. Ако се сомневате, посветувајте се со квалификуван електричар.
- Ако напојниот кабел е оштетен, мора да се замени со друг кабел или посебен комплет за напојување којшто може да се набави директно од производителот или од Центарот за техничка помош.

- Поврзете го апаратот со електричната мрежа преку приклучок обезбеден со осигурувач од 3 A или со 2 фазни жици заштитени со осигурувач од 3 A.

2. Предупредување!

Во одредени околности електричните апарати може да бидат опасни.

A) Не проверувајте ја состојбата на филтрите додека работи аспираторот.

B) Не допирајте ги сијалиците или подрачјето околу нив за време или после подолга употреба на инсталацијата за осветлување.

B) Забрането е фламбурање под аспираторот.

Г) Избегнувајте отворен пламен бидејќи е опасен за филтрите и може да предизвика пожар.

Д) Стојано проверувајте ја храната што се пржи затоа што прегреаното масло може да предизвика пожар.

Ѓ) Исклучете го апаратот од електричната мрежа пред како било одржување.

Е) Апаратот не е наменет да го употребуваат мали деца или немоќни лица без надзор.

Ж) Треба да се внимава мали деца да не си играат со апаратот.

З) Мора да има соодветно проветрување во просториите каде што аспираторот се користи заедно со апарати што горат гас или други горива.

С) Постои опасност од избивање пожар ако апаратот не се чисти согласно со упатствата.

Апаратот е произведен според барањата на европската Директива ЕС/2002/96 за отпадна електрична и електронска опрема (WEEE). Фрлајќи го апаратот на соодветен начин, корисникот помага да се спречи потенцијалната штета за

животната средина и здравјето.



Симболот на производот или на придружната документација укажува дека апаратот не смее да се фрла како обичен отпад, туку да се однесе на соодветно место за рециклирање електрични и електронски апарати. Почитувајте ги локалните упатства за фрлање отпад. За повеќе информации за обработката, повторната употреба и рециклирањето на овој производ, обратете се кај локалните власти, комуналната служба или продавницата кадешто сте го купиле апаратот.

УПАТСТВО ЗА МЕСТЕЊЕ

• Составувањето и поврзувањето на електриката треба да го вршат квалификувани лица.

• Користете заштитни ракавици пред да почнете со монтирањето.

• Поврзување на електриката:

Напомена: Проверете на етикетата со податоци во апаратот:

- Ако на плочката го има симболот , тоа значи дека апаратот не смее да се везмува, затоа постапете според упатствата за изолација класа II.

- Ако на плочката ГО НЕМА симболот , постапете според упатствата за изолација класа I.

Изолација класа II

- Апаратот е произведен како класа II, затоа не е потребен кабел за везмување. Приклучникот за струја мора да е лесно достапен по местeњето на апаратот. Ако е апаратот опремен со кабел за струја без приклучник, меѓу апаратот и електричното напојување мора да се монтира соодветен повеќеполен прекинувач со минимални отвори од 3 мм помеѓу контактите, во согласност со оптовареноста и тековните прописи.

- Поврзувањето со електричната мрежа се врши на следниов начин:

КАФЕНА = Фаза

СИНА = Нула

Изолација класа I

Ова е производ од класа I и затоа мора да се поврзе со добро везмјена електрична мрежа.

Апаратот треба да се поврзе со електричната мрежа на следниов начин:

КАФЕНА = Фаза

СИНА = Нула

ЖОЛТА/ЗЕЛЕНА =  земја

Жицата за нула треба да се поврзе со терминалот со симболот N, додека жолто/зелената жица треба да се поврзе со терминалот означен со симболот за везмување

. Кога го поврзувате апаратот со електричната мрежа, проверете дали штекерот е со заземјување. Откако ќе го прицврстите аспираторот за во вентилација, проверете дали електричниот приклучник е лесно достапен. Доколку апаратот е приклучен директно во електричната мрежа, меѓу апаратот и електричната мрежа треба да се постави повеќеполен прекинувач со минимално растојание од 3 mm меѓу контактите, со соодветна големина за електричното оптоварување и според локалните стандарди.

• Растојанието меѓу капациите на садовите за готвење ставени на шпоретот и најнискиот дел на аспираторот мора да биде најмалку **65 cm**. Ако се користи кунк од два дела, горниот дел мора да се постави од надворешната страна на

долниот. Не поврзувајте го излезниот отвор на аспираторот со иста вентилација што се користи и за кружење на топол воздух или за излез на чаод од други грејни тела што не се на електричен погон. Пред да почнете со составувањето, извадете ги филтрите за маснотии (слика 7) за да ви биде полесно да ракувате со апаратот.

- Ако составувате апарат што е во верзија за во вентилација, подгответе го првин излезниот отвор за воздухот.

- Се препорачува употреба на издувна цевка за воздух со ист дијаметар како прирабничките за излез на воздух. Користење на стегач може да ги намалите перформансите на производот и да ја зголеми бучавата.

- Ако апаратот е конструиран за користење во станбени објекти што имаат централна вентилација, постапете на следниов начин:

- Прекинувачот го контролира отворањето и затворањето на вентилот со помош на термостат. Ако го вклучите прекинувачот (положба **ON**), по една минута вентилот се отвора вртејќи се 90°, што овозможува извлекување на усојаниот воздух. Ако го исклучите прекинувачот (положба **OFF**), вентилот се затвора за 100 секунди.

• Прицврстување на сид:

Направете дупка **A** почитувајќи ги прикажаните димензии (слика 2). Прицврстете го апаратот на сидот и порамнете го во хоризонтална положба во однос на другите елементи. Кога ќе го наместите апаратот, прицврстете го аспираторот со шрафовите **A** (слика 5). За разни видови инсталации користете шрафови и типли што одговараат на видот на сидот (на пр. за зајакнат бетон, гипс-картон или сл.). Ако шрафовите и типлите се приложени со производот, проверете дали одговараат на видот на сидот на којшто треба да се прицврсти аспираторот.

• Прицврстување на украсниот продолжен кунк:

Поставете го напојувањето со електрична енергија во склад со димензиите на украсниот кунк. Ако вашиот апарат треба да се намести како верзија за во вентилација или со надворешен мотор, подгответе го отворот за излез на воздухот. Инсталирајте поддршка на врвот на декоративниот камин и прицврстете ја на сидот така што ќе биде во согласност со аспираторот со помош на завртки **A** (слика 3) и почитувајќи ја дистанцата од таванот покажана на слика 2. Поврзете ја прирабницата **C** на дупката за издувниот воздух (слика 5) преку цевка за издувен воздух. Вметнете го горниот кунк во долниот и положете ги врз рамката. Продолжете го горниот кунк нагоре до држачот и прицврстете го со шрафовите **B** (слика 6). За да го претворите аспираторот од верзија за во вентилација во верзија со филтер, побарајте јагленски филтри од својот продавач и постапете според упатството за мesteње.

• Верзија со филтер:

Наместете го аспираторот и двата кунци како што е опишано во пасусот за мesteње на аспираторот во верзија за во вентилација. Поврзете го дефлекторот за воздух **M** на заградата и прицврстете го со завртки како што е покажано на слика 4. Мора да се центрираат со вртење под агол од 90 степени додека не се затвори бравата (слика 8).

КОРИСТЕЊЕ И ОДРЖУВАЊЕ

- Се препорачува апаратот да се вклучува пред готвење. Се препорачува да се остави апаратот да работи 15 минути по готвењето за да може целосно да се отстранат

пареата и миризбата од него. Правилното функционирање на аспираторот зависи од редовноста на одржувањето, особено на филтерот со активен јаглен.

- **Филтерот за маснотии** е одговорен за задржување на масните честички кои лебдат во воздухот кои можат да го запушат апаратот зависно од користењето на истиот.

- За да се избегне опасност од пожар, максимум на секои два месеца, потребно е да се измијат филтрите за маснотии на рака, со користење на течни неабразивни детергенти или во машина за садови на ниски температури и на краток циклус.

- По неколку миeња можно е менување на бојата. Ова не е причина за каква било рекламација за замена на апаратот.

- **Филтрите со активен јаглен** служат за прочистување на воздухот кој се испушта во просторијата со функција на ублажување на мирисот кој се произведува со готвењето.

- Филтрите со активен јаглен кои не се регенерираат треба да се менуваат максимум на секои 4 месеци. Густината на активен јаглен зависи од употребата на апаратот, од типот на готвење и на регуларноста со која се чисти филтерот за маснотии.

- **Пред да се монтираат филтрите за маснотии и филтрите со активен јаглен важно е тие да бидат добро исушени.**

- **Аспираторот редовно треба да се чисти, надвор и внатре, користејќи крпа намокрена со вода или течен и неабразивен детергент.**

- Светлото е наменето за користење за време на готвењето, но не и за подолго општо осветлување.

Подолгото користење на светлото значително го намалува векот на траење на сијалицата.

- **Внимание:** не придржувањето кон упатствата за чистење на аспираторот и заменувањето и чистењето на филтрите можат да предизвикаат пожар. Затоа се препорачува да ги следите упатствата.

• Менување на халогенките (слика 13):

За да ги замените халогенките **B**, извадете го стаклото **C** користејќи лост во соодветните отвори. Заменете ги халогенките со нови од ист вид. **Внимателно:** не допирајте ја "крушата" со голи раце.

• Замена на LED лампи (слика 14):

Ако вашиот апарат е верзија со **LED** лампи за замена на истите потребна е интервенција на техничар.

• Замена на сијалици халогенки и флуоресцентни сијалици (слика 15):

Користете само светилки од ист тип со ист ват, и светилки инсталирани на уредот.

- **Команди лизгач (слика 9)** симболите на копчињата се објаснети подолу:

A = Светло

A1 = Исклучено

A2 = Вклучено

B = Светло за предупредување Gemma

C = Контрола на брзината

C1 = Исклучено

C2 = ПРВА БРЗИНА

C3 = ВТОРА БРЗИНА

C4 = ТРЕТА БРЗИНА.

- **Команди (слика 10) механички** подолу се опишани симболите:

A = СВЕТЛО

B = ИСКЛУЧЕНО

C = БРЗИНА I
D = БРЗИНА II
E = БРЗИНА III.

• **Механичка контрола (слика 11)** симболиката е како што следува:

A = Копче за светлина/вклучено- исклучено
B = Копче за исклучување/прва брзина*
C = Втора брзина
D = Трета брзина.

Ако аспираторот се исклучи во прва, втора или трета брзина кога ќе се вклучи тој почнува повторно да работи со истата оперативна брзина оставена за време на исклучувањето.

• **Команди (слика 12) Светлечки** симболите се објаснети подолу:

A = СВЕТЛО
B = OFF
C = БРЗИНА I
D = БРЗИНА II
E = БРЗИНА III
F = ТАЈМЕР ЗА АВТОМАТСКО СОПИРАЊЕ - 15 минути (*)

Ако вашиот уред е опремен со функција **ИНТЕНЗИВНА** брзина, почнувајќи од третата брзина и држејќи го притиснато копчето **E** 2 секунди, интензивната брзина ќе се активира за 10 минути, по што ќе се врати во претходната брзина.

Кога е активирана функцијата, LED лампата трепка.

За да ја прекинете брзината пред истекувањето на 10 минути повторно притиснете го копчето **E**.

Некои модели може исто така да ја активираат интензивната брзина и со првата и втората брзина.

Со држење на копчето **F** притиснато две секунди (кога аспираторот е исклучен), се вклучува функцијата **“ЧИСТ ВОЗДУХ”**. Оваа функција го вклучува апаратот по 10 минути на секој час при прва брзина.

Штом ќе се активира оваа функција, моторот почнува да работи со прва брзина 10 минути. За тоа време копчињата **F** и **C** мора да трепкаат истовремено.

По 10 минути моторот се исклучува и сијаличката на копчето **F** останува запалена со постојано светење додека моторот не почне повторно да работи при прва брзина по 50 минути, и копчињата **F** и **C** повторно почнуваат да трепкаат заедно 10 минути, итн.

Ако притиснете ко било копче, освен копчето за светлото, аспираторот веднаш ќе се врати во вообичаената функција (на пр., доколку се притисне копчето **D**, функцијата **“ЧИСТ ВОЗДУХ”** се исклучува и моторот веднаш преоѓа во работа при втора брзина. Доколку го притиснете копчето **B**, функцијата се исклучува).

(*) Тајмерот за автоматско сопирање го одложува прекинувањето на работата на аспираторот, којшто ќе продолжи да работи 15 минути при брзината што била поставена во моментот на активирањето на оваа функција.

• **Замена на филтри за маснотии/активиран јаглен:**

- Кога копчето **A** трепка со фреквенција од **2 сек.** филтрите за маснотии треба да се мијат.

- Кога **A** копче трепка со фреквенција од **0,5 сек.** филтрите со активен јаглен мора да се заменат или да се измијат во зависност од видот на филтерот.

Откако ќе се стават чистите филтри мора да ја ресетирате

електронска меморија со притискање на копче **A** за околу **5 секунди** додека не престане да трепка.

ПРОИЗВОДИТЕЛОТ НЕ ПРИФАЌА НИКАКВА ОДГОВОРНОСТ ЗА ЕВЕНТУАЛНИТЕ ОШТЕТУВАЊА ПРЕДИЗВИКАНИ СО НЕПОЧИТУВАЊЕ НА ГОРЕНАВЕДЕНИТЕ ПРЕДУПРЕДУВАЊА.

TÜRKÇE

TR

GENEL

Montaj, kullanım ve bakım emniyetiyle ilgili önemli talimatlar bulundurduğundan, bu el kitabının içeriğini dikkatle okuyunuz. Bu el kitabını ileride danışmak üzere saklayınız. Bu cihaz, aspiratör (havanın dışarıya tahliyesi - Şek.1B) ve filtreleyici (iç mekandaki hava dolaşımı - Şek.1A) veya harici motorlu versiyonlarda kullanım amaçlı tasarlanmıştır (Şek.1C).

GÜVENLİK ÖNLEMİ

1. Davlumbaz ortamdaki havaya ihtiyaç duyan ve elektrik dışında başka bir enerjiyle çalışan açık şömine veya ocakla aynı zamanda çalıştırıldığında ocağın veya şöminenin yanmak için ihtiyaç duyduğu havayı çekeceğinden dikkatli olunmalıdır. Ortamdaki negatif basınç 4 Pa (4x10⁻⁵ bar) değerini aşmamalıdır. Davlumbazın güvenli şekilde çalışması için ortamda yeterli havalandırma yapılmalıdır. Havanın dışarı atılması konusunda geçerli olan yerel kanunlara uygun hareket edilmeidir.

Bu modeli elektrik şebekesine bağlamadan önce:

- Cihazın gerilim ve güç değerlerinin şebekedeki ve prizdeki değerlere uygun olup olmadığından emin olmak için bilgi plakası (cihazın iç kısmında bulunur) kontrol edilmelidir. Kuşkuya düşecek olursanız yeterli derecede uzman bir elektrik teknisyenine danışınız.

- Elektrik kabloşu hasar görünürse, kablunun doğrudan imalatçıdan veya Gorenje Yetkili Teknik Servis Merkezinden edinilebilecek başka bir kabloyla veya özel bir tertibatla değiştirilmesi gerekir.

- Bu cihaz 3A sigortalı bir priz veya 3A sigorta ile korunan 2 fazlı bir hat yoluyla elektrik şebekesine bağlanmalıdır.

2. Uyarı!

Bazı durumlarda elektrikli cihazlar tehlikelere neden olabilir.

A) Davlumbaz çalışır durumdayken filtrelerin durumu kontrol edilmemelidir.

B) Aydınlatma tesisatı kullanılırken veya uzun süre kullanıldıktan sonra ampullere veya çevresindeki alanlara dokunulmamalıdır.

C) Davlumbazın altında açık alevde pişirme işlemi yapılmamalıdır.

D) Filtrelere zarar verebileceğinden veya yangına yol açabileceğinden açık alevden kaçınılmalıdır.

E) Aşırı ısınan yağın alev alarak yangına yol açmasını önlemek için kızartma yapılan yiyecekler sürekli kontrol edilmelidir.

F) Her türlü bakım işleminden önce elektrik fişi çekilmelidir.

G) Bu cihaz küçük çocuklar veya zayıf kişiler gözetim altında olmadan kullanılmamalıdır.

H) Cihazla oynamaları için küçük çocukların kontrol altında tutulması gerekir.

I) Gaz veya başka yakıtları kullanan cihazlarla aynı anda çalıştırıldığında ortamın yeterince havalandırılması gerekmektedir.

L) Temizlik işlemleri talimatlarına uygun yapılmadığında yangın riski doğar.



Bu cihaz Atık Elektrikli ve Elektronik Cihazlar (WEEE) hakkındaki 2002/96/EC sayılı Avrupa direktifine uygundur. Bu cihazın uygun şekilde bertaraf edilmesini sağlayarak çevre veya halk sağlığı üzerindeki olası zararların önlenmesine yardımcı olabilirsiniz.

 Ürünün üzerinde veya ürünle birlikte gelen belgelerde yer alan simge, cihazın evsel atık olarak işlem görmemesi, uygun bir elektrikli ve elektronik cihaz geri dönüşüm toplama noktasına ulaştırılması gerektiği anlamına gelir. Atıkları bertaraf ederken yerel yönlendirici kılavuzlara uygun hareket edilmelidir. Bu ürünün işlenmesi, yeniden kullanımı ve geri dönüştürülmesi hakkında daha çok bilgi almak için bulunduğunuz yerdeki makamlarla, evsel atık toplama hizmetleriyle veya ürünü satın aldığınız mağazayla bağlantı kurabilirsiniz.

KURULUM TALİMATLARI

- Montaj ve elektrik bağlantısı işlemleri uzman personelce yapılmalıdır.
- Montaj işlemlerine başlamadan önce koruyucu eldiven giyiniz.



Elektrik bağlantısı:

Not! Cihazın içinde bulunan veri plakasını kontrol ediniz:
- Plaka üzerinde  işaretinin bulunması, cihaza topraklama yapılmasını gerektiğini belirtir, dolayısıyla II. izolasyon sınıfına ait talimatları uygulayınız.
- Plaka üzerinde  işareti bulunmuyorsa, I. izolasyon sınıfı ile ilgili talimatları uygulayınız.

II. izolasyon sınıfı

- Cihaz II. sınıf olarak imal edildiğinden, kabloların hiçbirisi toprak hattına bağlı olmamalıdır. Cihaz kurulduktan sonra, fişine kolaylıkla erişilebilmelidir. Cihazın kablosunun fişi bulunmaması halinde cihazı elektrik şebekesine bağlamak için cihaz ile şebeke arasına, yükü göre ölçülendirilmiş ve standartlara uygun, kontak arası mesafesi 3 mm olan çok kutuplu bir şalter yerleştirilmelidir.
- Elektrik bağlantısı aşağıdaki gibi gerçekleştirilmelidir:
KAHVRENGİ = L hat
MAVİ = N nötr.

I. izolasyon sınıfı

Bu cihaz I. sınıf olarak imal edildiğinden, toprak hattına bağlanmalıdır.
- Elektrik bağlantısı aşağıdaki gibi gerçekleştirilmelidir:
KAHVRENGİ = L hat
MAVİ = N nötr
SARI/YEŞİL =  toprak hattı.
Nötr kablo N terminaline, SARI/YEŞİL kablo ise toprak  işaretinin yanındaki terminale bağlanmalıdır.
Elektrik bağlantısı yapılırken, priz toprak bağlantısı olduğundan emin olunuz. Davlumbaz monte edildikten sonra, elektrik prizinin kolayca erişilebilecek bir konumda olmasına dikkat ediniz. Elektrik şebekesine doğrudan bağlanması halinde, cihazı elektrik şebekesine bağlamak için cihaz ile şebeke arasına, yükü göre ölçülendirilmiş ve standartlara uygun, kontak arası mesafesi 3 mm olan çok kutuplu bir şalter yerleştirilmelidir.

• Ocağın üzerindeki pişirme kaplarının destek yüzeyleri ile davlumbazın alt kısmı arasındaki aralık en az **65 cm** olmalıdır. İki parçadan oluşan bağlantı tüpü kullanılıyorsa, üst parça alt

parçanın dışına gelecek şekilde yerleştirilmelidir. Davlumbaz hava çıkışı sıcak hava dolaşımında veya elektrik dışında başka bir kaynaktan çalışan diğer cihazların zehirli gazlarının boşaltılmasında kullanılan bacalara bağlanmamalıdır. Montaj işlemlerine devam etmeden önce yağ önleyici filtreler (Şekil 7) çıkarılarak cihazın daha kolay tutulması sağlanmalıdır.
- Cihaz havanın dışarı atılacağı şekilde monte edilmek isteniyorsa, havalandırma bacasının deliği hazırlanmalıdır.

• Hava çıkış flanşı ile aynı çapta bir hava tahliye borusu kullanılması tavsiye edilir. Redüksiyon kullanımı, ürününü verimini azaltıp gürültü seviyesini artırabilir.

• Cihazınızın havayı içeride dolaştıracak şekilde (karbon filtreli kullanım) kullanılmak üzere tasarlanmışsa, aşağıdaki işlemler yapılmalıdır:

- Anahtar, bir termoelektrik aygıt yardımıyla valfin açılmasını ve kapanmasını kontrol eder. Anahtar **AÇIK** konumuna getirildiğinde bir dakika sonra vana 90° dönerek açılır ve kötü havanın emilmesine izin verir. Anahtar **KAPALI** konumuna getirildiğinde vana 100 saniye sonra kapanır.

• Duvara sabitleme:

A deliğini gösterilen değerlere uyarak gerçekleştirin (2. Şek.). Cihazı duvara sabitleyin ve bir raf vasıtasıyla yatay konumda hizalayın. Cihaz ayarlandığında davlumbaz A vidaları kullanılarak sağlam bir şekilde sabitlenmelidir (Şekil 5). Çeşitli montajlar için duvar tipine (örneğin, betonarme, alçıpan, vb.) uygun vida ve dübel kullanılmalıdır. Vidalar ve dübelleri ürünle birlikte gelmişse, bunların davlumbazın monte edileceği duvar türüne uygun olup olmadığı kontrol edilmelidir.

• Dekoratif teleskopik duman yolunun monte edilmesi:

Dekoratif duman yolunun ebatları içinde elektrik kaynağı ayarlanmalıdır. Cihaz bacalı çalışacak şekilde veya harici motorla çalışacak şekilde monte edilecekse, hava çıkışı açıklığı hazırlanmalıdır. Üst şömine destek braketini kurun ve vida A (3. Şek.) aracılığıyla davlumbazınızın eksenine gelecek şekilde duvara ve 2. Şekilde gösterildiği gibi tavan mesafesine uygun biçimde sabitleyin. Hava tahliye borusu aracılığıyla, C flanşı ile hava tahliye deliğini birleştirin (5. Şek.). Üst duman yolu alt duman yolunun içine yerleştirilir ve çerçevenin üzerine oturtulur. Üst duman yolu dirseğe kadar uzatılır ve B vidalarıyla sabitlenir (Şekil 6). Davlumbaz bacalı çalışma sisteminden bacasız çalışma sistemine dönüştürülmek istenirse, satıcıdan kömür filtre istenmeli ve aşağıdaki kurulum talimatları izlenmelidir.

• Filtreleme sistemi:

Baca başlığı ve iki dekoratif şöminyeyi aspiratör şeklindeki baca başlığı montajına uygun biçimde paragrafta gösterildiği gibi kurun. M üzenjisine hava sapırcısını bağlayın ve 4. Şek.'de gösterildiği gibi I vidalarını kullanarak sabitleyin. Aktif karbon filtreleri aspiratör grubu içindeki baca başlığının yerinde ortalarak ve yaylı durdurmaya kadar 90 derece döndürün (8. Şek.).

KULLANIM VE BAKIM

• Davlumbazın yemek pişirmeye başlamadan önce açılmasını tavsiye ederiz. Aynı zamanda kirli havanın tamamının giderilmesi için davlumbazın yemek pişirme işlemi bittikten sonra 15 dakika daha çalıştırılması tavsiye ederiz. Davlumbazın performansının etkili olması sürekli bakım yapılmasına bağlıdır; yağ önleyici filtrenin ve aktif karbon filtrenin her ikisi de özel bakım gerektirir.
• Yağ önleyici filtre havadaki yağ taneciklerini tutma görevine sahip olduğundan, cihazın kullanımına bağlı olarak değişken

zaman aralıklarıyla tıkanmalara mazur kalabilir.

- Olası yangın tehlikelerinin önüne geçmek için, en fazla 2 ayda bir, yağ önleyici filtrelerin, aşındırıcı olmayan nötr deterjanlar kullanılarak elde veya düşük sıcaklıkta kısa yıkama programlarıyla bulaşık makinesinde yıkanması gerekmektedir. - Birkaç yıkama sonrasında bir takım renk değişiklikleri gözlelenebilir. Bu durum, değiştirilmelerine yönelik herhangi bir şikayet hakkı yaratmaz.

• **Aktif karbon filtreleri**, ortama gönderilen havanın temizlenmesini ve pişirme sırasında oluşan kötü kokuların azaltılmasını sağlarlar.

- Yenilenemeyen aktif karbon filtreleri, en fazla 4 ayda bir değiştirilmelidir. Aktif karbon doyumluğu, cihazın ne kadar uzun süre kullanıldığına, mutfak türüne ve yağ önleyici filtrenin temizlenme sıklığına bağlıdır.

• **Yağ önleyici ve yenilenebilir aktif karbon filtreleri tekrar yerlerine takılmadan önce, iyice kurumuş olmaları çok önemlidir.**

• **Davlumbazın iç ve dış kısmını, su veya nötr sıvı deterjanla ıslatılmış bir bezle sıkça temizleyin.**

• Davlumbazın üzerindeki aydınlatma yemek pişirirken kullanılmalıdır, ortamı aydınlatmak için kullanılmamalıdır. Aydınlatmanın uzun süre kullanılması ampulün ortalama kullanım ömrünü azaltır.

• **Dikkat:** davlumbazın temizliği ve filtrelerin değiştirilmesi ve temizliği ile ilgili talimatlara uyulmaması yangın risklerini beraberinde getirir. Dolayısıyla, verilen talimatlara uyulması tavsiye edilir.

• **Halojen ampullerin değiştirilmesi (Şekil 13):**

Halojen ampullerin **B** değiştirilmesi için, ilgili girintiler kullanılarak kaldırma hareketiyle cam panel **C** çıkarılmalıdır. Ampuller aynı tipteki yenileriyle değiştirilmelidir. **Dikkat:** ampullere çiplak elle dokunulmamalıdır.

• **LED lambaların değiştirilmesi (Şekil 14):**

Eğer cihazın versiyonu **LED** lambalı ise değişim için uzman bir teknisyenin müdahalesi gereklidir.

• **Akkor telli/halojen/fluoresan lambaların değişimi (Şekil 15):**

Sadece cihazdaki lambalarla aynı türden olan ve aynı Watt değerine sahip lambalar kullanın.

• **Slider Düğmeler (Şekil 9)** işaretler aşağıda verilen şekildedir:

A = Işık açma kapama düğmesi

A1 = KAPATMA düğmesi

A2 = AÇMA düğmesi

B = Düğme Spy gem

C = Hız kontrolü

C1 = KAPATMA düğmesi

C2 = BİRİNCİ HIZ düğmesi

C3 = İKİNCİ HIZ düğmesi

C4 = ÜÇÜNCÜ HIZ düğmesi.

• **Kumandalar (Şekil 10) mekanik** tuş simgeleri aşağıda açıklanmıştır:

A = AYDINLATMA

B = KAPALI

C = HIZ I

D = HIZ II

E = HIZ III.

• **Mekanik Düğmeler (Şek.11)** işaretler aşağıda verilen şekildedir:

A = IŞIK/AÇMA-KAPAMA düğmesi

B = KAPATMA/BİRİNCİ HIZ düğmesi

C = İKİNCİ HIZ düğmesi

D = ÜÇÜNCÜ HIZ düğmesi.

Davlumbaz birinci, ikinci veya üçüncü hızda kapatılırsa, tekrar açıldığında, kapatıldığında ayarlı olan hızda çalışmaya başlar.

• **Işıklı düğmeler (Şekil 12)** işaretler aşağıda verilen şekildedir:

A = AYDINLATMA düğmesi

B = KAPATMA düğmesi

C = BİRİNCİ HIZ düğmesi

D = İKİNCİ HIZ düğmesi

E = ÜÇÜNCÜ HIZ düğmesi

F = OTOMATİK DURDURMA TİMER düğmesi 15 dakika(*)

Cihazınızda **YOĞUNLAŞTIRILMIŞ** fonksiyon varsa, ÜÇÜNCÜ hızdan başlanarak **E** düğmesine yaklaşık 2 saniye basılı tutulduğunda bu fonksiyon 10 dakika boyunca devreye girer ve ardından önceden ayarlanan hıza geri döner. Fonksiyon devrede iken LED yanıp söner. 10 dakika dolmadan fonksiyonu durdurmak için **E** düğmesine tekrar basınız. Bazı modellerde bu fonksiyon birinci ve ikinci hızda da kullanılabilir.

F düğmesine (davlumbaz çalışmıyorken) 2 saniye basıldığında "**clean air**" fonksiyonu devreye girer. Bu fonksiyon her saat başında 10 dakika boyunca motoru birinci hızda çalıştırır. Fonksiyon devreye girer girmez, motor 10 dakika boyunca 1. hızda çalışır, bu süre boyunca **F** ve **C** düğmeleri yanıp sönmelidir. Bu sürenin sonunda motor durur ve **F** düğmesinin LED'i, motor 50 dakika sonra birinci hızda tekrar çalışır **F** ve **C** düğmelerinin LED'leri 10 dakika boyunca yanıp sönmeye başlayana kadar sabit yanar. Aydınlatma düğmeleri dışındaki düğmelerden herhangi birisine basıldığında, davlumbaz derhal normal işletime geri döner (örn. **D** düğmesine basılırsa "**clean air**" fonksiyonu devre dışı kalır ve motor hemen 2. hıza geçer; **B** düğmesine basılırsa fonksiyon devre dışı kalır).

(*) "**OTOMATİK DURDURMA TİMER**" fonksiyonu davlumbazın durdurulmasını geciktirir, bu fonksiyon devreye girdiğinde, davlumbaz 15 dakika boyunca o anki çalışma hızında çalışmaya devam eder.

• **Yağ önleyici filtre/Aktif karbon filtresinin doyması:**

- **A** düğmesi **2 saniye** frekansla yanıp sönüyorsa, yağ önleyici filtrelerin yıkanması gerekmektedir.

- **A** düğmesi **0,5 saniye** frekansla yanıp sönüyorsa, aktif karbon filtreleri, filtre türüne göre değiştirilmeli veya yıkanmalıdır. Temiz filtre yerleştirildikten sonra, **A** düğmesine yanıp sönmeyi bırakana kadar yaklaşık **5 saniye** basılarak elektronik hafıza sıfırlanmalıdır.

YUKARIDAKI UYARILARA UYGUN HAREKET EDİLMEMESİN-DEN KAYNAKLANAN HASARLARDA İMALATÇI HER TÜRLÜ SORUMLULUĞU REDDEDER.



ИНФОРМАЦИЯ ОТ ПРОИЗВОДИТЕЛЯ

Изготовитель	KÖRTING®
Тип продукции	Кухонная вытяжка
Тип изделия	КНС
Модель	КНС 5431 X КНС 6431 N КНС 6431 W КНС 6431 X
Производитель (Фабрика)	«SC Tecnowind EAST EUROPE SRL» Румыния, Zona Industriala Vest Str. I, nr. 9A, ap. 20 310510 ARAD
Поставщик на территории РФ, уполномоченный на принятие претензий	ООО «Кёртинг РУС», 125252, г. Москва, ул. Гризодубовой, д. 4, к. 3, этаж 1, пом. 1, комн. 2. тел. +7 (495) 150-64-14 info@korting.ru www.korting.ru
Импортер	ООО «Кёртинг РУС», 125252, г. Москва, ул. Гризодубовой, д. 4, к. 3, этаж 1, пом. 1, комн. 2.
Гарантийный срок	2 года
Срок службы	10 лет
Серийный номер: Серийный номер указан на этикетке кухонной вытяжки.	Серийный номер состоит из: Год/Неделя/Номер, Где: Год – год производства изделия Неделя – номер недели года Номер – порядковый номер изделия в партии

Сервисная поддержка

Список авторизованных сервисных центров, осуществляющих гарантийный ремонт, указан на официальном сайте в разделе «Поддержка»: <https://korting.ru/support/>

По вопросам обслуживания, ремонта техники и качества работы авторизованных региональных сервисных центров обращайтесь на круглосуточную горячую линию сервисной поддержки по телефону: 8(800)550-78-62

Гарантийный срок на продукцию Korting составляет 2 года кроме специальной серии «1889» с гарантийным сроком 3 года.

Гарантийное обслуживание является бесплатным (включая стоимость работ материалов и, при необходимости и с учетом действующего законодательства, доставки) на дому у потребителя или в мастерской на усмотрение сервисного центра, и распространяется только на изделия, используемые в личных, семейных, бытовых целях, не связанных с предпринимательской деятельностью.

Обслуживание действительно на территории РФ и распространяется на производственный или конструкционный дефект изделия.

Гарантийное обслуживание не распространяется на:

1. Комплектующие изделия (которые могут быть сняты с основного изделия без применения каких-либо инструментов, а именно: полки, ящики, корзины, насадки, решетки, трубки, шланги и другие подобные комплектующие);
2. Недостатки изделий, вызванные несоблюдением прилагаемой инструкции по эксплуатации, транспортными повреждениями, неправильной установкой, перепадами напряжения питания, небрежным обращением или плохим уходом, неправильным использованием (включая перегрузку);
3. Недостатки, вызванные независящими от продавца причинами, такими как: явления природы и стихийные бедствия, пожар, действия домашних или диких животных, а также насекомых, грызунов, попадание внутрь изделия посторонних предметов (в том числе жидкостей) и другими подобными причинами;
4. Недостатки, возникшие в результате внесения конструктивных изменений или ремонта изделия потребителем или неавторизованным сервисным центром;
5. Расходные материалы: лампы освещения, фильтры, элементы питания и прочие элементы по уходу за изделием, которые описаны в инструкции по эксплуатации;
6. Внешние и внутренние загрязнения, потертости, царапины, возникшие в процессе эксплуатации, установки, регулировки, чистке изделия, замене расходных материалов (ламп освещения, фильтров, элементов питания и др.) и прочему уходу за изделием, который описан в инструкции по эксплуатации.

Любые претензии по качеству товара изделия рассматриваются только после предварительной проверки качества изделия представителем авторизованного сервисного центра.

Компания Korting оставляет за собой право по своему усмотрению расширить свои обязательства перед потребителем по сравнению с требованиями закона и указанными в настоящем документе обязательствами.

Перед установкой и использованием изделия обязательно внимательно прочтите инструкцию по эксплуатации.

Для установки (подключения) техники мы рекомендуем обращаться в авторизованные сервисные центры. Вы можете воспользоваться услугами любых других квалифицированных специалистов или выполнить это самостоятельно, воспользовавшись рекомендациями инструкции по эксплуатации, однако изготовитель (продавец) не несет ответственности за возникшие дефекты в следствие неправильной установки.

Специалисты, осуществляющие подключение (установку), делают отметку в соответствующем разделе гарантийного талона.

СВЕДЕНИЯ ОБ УСТАНОВКЕ ПРИБОРА (заполняется только для приборов, подлежащих установке)	
Дата установки:	Мастер:
Организация установщик:	Работу принял. Подпись заказчика:

Фирма производитель оставляет за собой право без предварительного предупреждения вносить изменения в конструкцию, дизайн, комплектацию или технологию изготовления без смены основных характеристик изделия.

körting ТАЛОН НА ГАРАНТИЙНОЕ ОБСЛУЖИВАНИЕ (изымается мастером)
Модель: _____
Серийный номер: _____
Дата приобретения: _____
Вид дефекта: _____

Проведенные работы: _____

Ф.И.О. потребителя: _____

Адрес: _____

Телефон: _____
Дата ремонта: _____
Мастер: _____

Место штампа

(вырезать по пунктиру)

körting ТАЛОН НА ГАРАНТИЙНОЕ ОБСЛУЖИВАНИЕ (изымается мастером)
Модель: _____
Серийный номер: _____
Дата приобретения: _____
Вид дефекта: _____

Проведенные работы: _____

Ф.И.О. потребителя: _____

Адрес: _____

Телефон: _____
Дата ремонта: _____
Мастер: _____

Место штампа

körting

RUS

По всем вопросам сервисного и гарантийного обслуживания техники Körting обращайтесь в авторизованный сервисный центр Вашего города. Подробную информацию и адрес сервисных центров Вы можете найти на официальном сайте korting.ru

Сервисная поддержка Körting:

Тел.: 8(800)550-78-62 (круглосуточно)

Email: service@korting.ru

Информационная линия Körting:

Тел.: +7(495)150-64-14 (Москва и МО)

Тел.: 8(800)500-68-92 (Регионы России)

Email: info@korting.ru

