

Zigmund & Shtain
ТЕХНИКА СО ВКУСОМ

**ЭЛЕКТРИЧЕСКАЯ ДУХОВКА ВМО 20.362 X
С ФУНКЦИЕЙ МИКРОВОЛНОВОЙ ПЕЧИ**

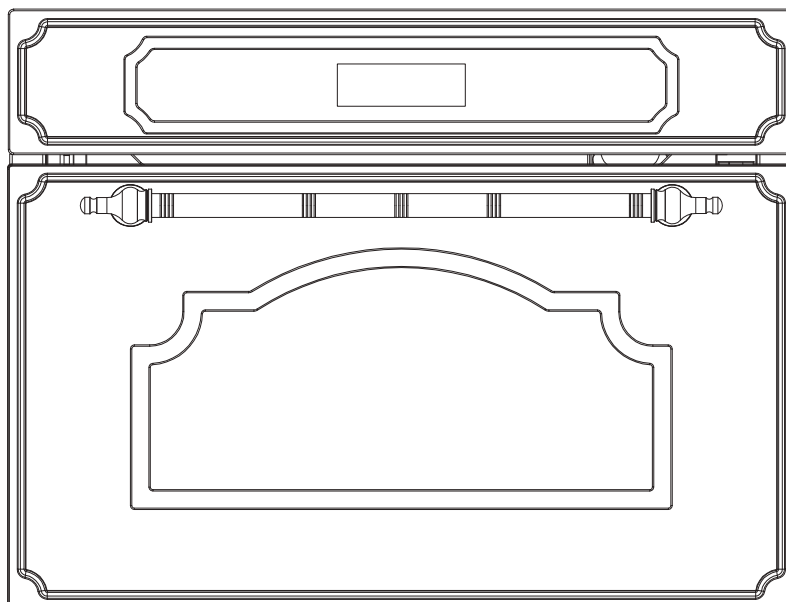

EAC

ИНСТРУКЦИЯ ПО ЭКСПЛУАТАЦИИ

Меры предосторожности

Внимательно прочитайте данную инструкцию, она поможет Вам ознакомиться с возможностями духовки, информацией по безопасной установке, использованию, обслуживанию и уходу за устройством. Пожалуйста, сохраните данную инструкцию в надёжном месте для необходимости её использования в дальнейшем. Убедитесь, что Ваша духовка не повреждена и полностью укомплектована. Распакуйте и осмотрите духовой шкаф, в случае повреждений, связанных с транспортировкой, не подключайте прибор.

Во избежание возникновения опасных ситуаций не оставляйте упаковочные материалы (пластиковые пакеты, пенопласт, металлические скрепки) в доступных для детей местах.

ВАЖНО: ЗАПРЕЩАЕТСЯ использовать ручку на дверце устройства при его перемещении, к примеру, если удаляете из заводской упаковки.

ВНИМАНИЕ

Электрическая духовка – это высокотехнологичная бытовая техника, оснащённая электронной системой управления и автоматикой для программирования.

При эксплуатации духового шкафа стеклянная дверь нагревается, следовательно, в режиме работы настоятельно рекомендуем ограничить доступ детей к устройству.

При первом включении духового шкафа может появиться специфический запах от изоляционных материалов и нагревательных элементов. В таком случае, не кладите в духовой шкаф пищу и оставьте духовой шкаф работать до тех пор, пока запах не исчезнет. Протрите внутреннюю поверхность духового шкафа влажной тканью.

Полезная привычка: соблюдение техники безопасности

- © Данное устройство предназначено для бытового применения и не предназначено для профессионального использования. Используйте духовой шкаф исключительно для приготовления пищи.
- © С целью соблюдения правил безопасности необходимо подключить устройство к заземленной розетке.
- © Подключение прибора должен производить только квалифицированный специалист. Неисправности, вызванные неправильным подключением, не попадают под действие гарантийных обязательств.

Следующие пункты представляют собой потенциальную опасность, поэтому следует предпринять соответствующие меры предосторожности при возможном использовании устройства детьми и недееспособными лицами:

- Панель управления и устройство в целом;
- Упаковочные материалы (пакеты, пенопласт, гвозди и т.д.);
- Устройство после использования;
- Неисправное устройство.

Избегайте:

- Касания устройства влажными частями тела.
- Никогда не тяните за шнур, чтобы вынуть вилку из розетки.
- Блокировки вентиляционных и теплоотводящих отверстий.
- Контакта шнура питания с нагревающимися элементами устройства.
- Воздействия на устройство атмосферных явлений (дождя, солнечных лучей и т.д.).
- Использования легковоспламеняющихся жидкостей рядом с устройством.
- Использования переходников и/или удлинителей.
- Попыток установить или отремонтировать устройство самостоятельно, без помощи квалифицированного специалиста.

ВНИМАНИЕ! В процессе работы духовой шкафа сильно нагревается, избегайте прикосновения к внутренним элементам духового шкафа. Во избежание ожогов не допускайте детей к работе с устройством.

Следует обратиться к квалифицированному персоналу в следующих случаях:

- Установки устройства, следуя инструкциям производителя.
- Возникновения вопросов по эксплуатации устройства.
- Замены электрической розетки, когда она не соответствует вилке устройства.

Следует обратиться в авторизованный сервисный центр производителя в следующих случаях:

- Если Вы сомневаетесь в исправности устройства после извлечения его из упаковки.
- Если провод питания повреждён и нуждается в замене.
- Если устройство сломалось или не работает должным образом, закажите оригинальные запасные части.

Следует также:

- Использовать устройство исключительно для приготовления пищи.
- Проверить устройство на дефекты после извлечения его из упаковки.
- Отключить устройство от электропитания, если оно не функционирует должным образом или перед его очисткой и техническим обслуживанием.
- Если устройство не используется в течение длительного периода времени, отключите его от электропитания.
- Используйте кухонные рукавицы и прихватки с целью предотвращения ожогов.
- При открытии духового шкафа используйте центр дверцы устройства, поскольку края нагреваются горячим воздухом из духового шкафа.
- При неиспользовании устройства убедитесь, что рукоятки управления находятся в положении «о».
- Отключите устройство от сети, если не планируете его больше использовать.
- Производитель не несет ответственности за вред, который может быть нанесен человеку, окружающей среде и предметам в результате неправильного использования прибора.

Важная информация по безопасности

– ВНИМАНИЕ: Нельзя использовать духовой шкаф, если имеются повреждения. В таком случае, для устранения неполадок следует обратиться к квалифицированному специалисту.

– ВНИМАНИЕ! Работы по техническому обслуживанию или ремонту устройства, которые требуют снятия защитного покрытия от воздействия микроволнового излучения, должны проводиться квалифицированным специалистом.

– ВНИМАНИЕ! Не рекомендуется нагревать жидкость и еду в закрытых контейнерах, поскольку это может привести к их взрыву. При разогреве еды в пластиковых или бумажных контейнерах следите за прибором, потому что есть риск воспламенения. Используйте посуду, предназначенную для духового шкафа.

– ВНИМАНИЕ! Используйте духовой шкаф по назначению, сушка одежды, нагрев грелок, тапочек, губок в устройстве и подобные действия могут привести к ситуациям, вызывающим риск повреждений, а также воспламенения и пожара.

– В целях гигиены и безопасности, всегда поддерживайте чистоту вашего духового шкафа. Остатки масла и жира в духовом шкафу после выпечки могут со временем повредить поверхность духового шкафа. Невыполнение условий регулярной очистки устройства может привести к износу её поверхностей, что негативно сказывается на сроке службы, а также может привести к опасным ситуациям.

При работе с электрическим устройством необходимо следовать следующим базовым требованиям предосторожности.

– ВНИМАНИЕ: Во избежание риска ожогов, ударов током, пожара, нанесению вреда здоровью человека или воздействия микроволнового излучения:

1. Убедитесь, что все упаковочные материалы сняты с внутренней поверхности устройства.
2. Проверьте прибор на наличие дефектов, например, смещения или наклона дверцы, сломанных или отсутствующих дверных шарниров и задвижек. В случае наличия дефектов не используйте устройство и

обратитесь за квалифицированным сервисным обслуживанием.

3. Данный духовой шкаф должен быть установлен на плоскую поверхность, способную выдержать его вес.
4. Не размещайте устройство рядом с источником тепла или влаги, а также вблизи легковоспламеняющихся материалов.
5. Не позволяйте прибору работать вхолостую.
6. Не используйте устройство, если у него повреждён провод питания или вилка, если оно работает некорректно или было повреждено, а также после его падения. В случае повреждения провода питания следует обратиться в авторизированный сервисный центр для замены или к квалифицированному специалисту.
7. Не жарьте еду в устройстве. Горячее масло может повредить части печи и посуду и привести к кожным ожогам.
8. Не следует разогревать в устройстве неочищенные и целые, сваренные вкрутую яйца, поскольку они могут взорваться даже после завершения разогрева.
9. Следует проткнуть продукты с плотной кожурой (картофель, целые кабачки, яблоки, каштаны) перед готовкой в устройстве.
10. Во избежание ожога следует взболтать содержимое бутылочек для детского питания, а также проверить их температуру, прежде чем подавать их.
11. Проверяйте посуду на возможность использования в устройстве.
12. Работы по техническому обслуживанию или ремонту устройства, которые требуют снятия защитного покрытия от воздействия микроволнового излучения, должны проводиться квалифицированным специалистом.
13. Данное устройство не предназначено для использования лицами (в том числе детьми) с ограниченными физическими, сенсорными и умственными способностями, а также с отсутствием необходимого опыта и знаний, если только они не были должным образом проинструктированы человеком, который несет ответственность за их безопасность.
14. Не разрешайте детям пользоваться устройством без присмотра и играть с ним, поскольку существует риск получения ожогов, удара током и др. последствия.
15. Для уменьшения риска воспламенения внутри духового шкафа:
 - a) При разогреве еды в пластиковых или бумажных контейнерах следите за устройством.
 - b) Снимите проволочные зажимы с пластиковых и бумажных пакетов перед помещением их в устройство.
 - c) При появлении дыма отключите устройство от электропитания и оставьте дверцу закрытой, чтобы загасить возможное пламя.
 - d) Не используйте устройство в целях хранения. Не оставляйте в неработающем приборе бумажные предметы, кухонные принадлежности или еду.
18. Должно быть заземление. Не используйте сетевую розетку с плохим контактом, в противном случае высок риск получения удара током, короткого замыкания или пожара. Если сетевая розетка используется совместно с другими устройствами, то возможен перегрев, приводящий к пожару.

ВНИМАНИЕ! Дети младше 8 лет не должны находиться вблизи оборудования, а если находятся, то под постоянным контролем взрослого ответственного лица. Данное оборудование может обслуживаться детьми в возрасте от 8 лет и старше, лицами с физическими, мануальными или умственными ограничениями, либо лицами с недостаточным опытом и знаниями по эксплуатации оборудования, при условии, что происходит это под надзором ответственного лица.

ВНИМАНИЕ! Не используйте моющие и чистящие средства для ухода за духовым шкафом, обладающие абразивными свойствами, а также металлические щетки, поскольку данные средства способны поцарапать поверхность устройства. Для чистки духовки нельзя применять оборудование для чистки паром.

ВНИМАНИЕ! Прежде чем начинать замену лампочки, убедитесь, что прибор отключен от электричества во избежание поражения электрическим током.

УСТАНОВКА УСТРОЙСТВА

Важно: Перед установкой и техническим обслуживанием отключите Ваше устройство от электропитания.

Установка должна осуществляться в соответствии с инструкцией квалифицированным специалистом.

Производитель не несет ответственность за любой ущерб, причиненный людям, животным или вещам, в случае если установка производилась не квалифицированным специалистом и является некорректной.

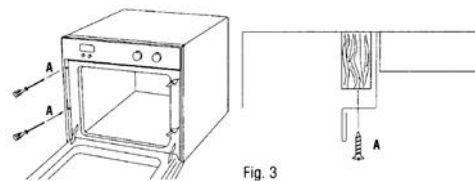

МОНТАЖ УСТРОЙСТВА

Установите прибор в кабину по центру. Откройте дверцу духового шкафа, подгоняя отверстия, находящиеся по бокам корпуса, закрепите на столешнице с помощью 4 болтов.

Для наиболее эффективной циркуляции воздуха следует устанавливать устройство согласно размерам, указанным на рис. 1-2.

Когда на столешницу, находящуюся над духовым шкафом, размещается встроенная кухонная плита, в целях безопасности и для того, чтобы облегчить снятие духового шкафа необходимо, чтобы электрокабели плиты и духового шкафа шли отдельно друг от друга.

Для обеспечения надлежащей вентиляции необходимо снять заднюю панель ниши кухонного элемента. Панель, к которой монтировано устройство, должна иметь зазор сзади не менее 70 мм.

Панели кухонных элементов, прилегающих к духовому шкафу, должны быть выполнены из термостойкого материала. Мебель должна иметь облицовку, а клей, которым она приклеена, выдерживать температуру 100° С. В противном случае возможна деформация поверхности или облицовки.

Гнездо подключения электросети должно быть закрытым и не должно располагаться над плитой. После установки духовки необходимо, чтобы розетка была доступной для пользователя.



рис. 1-2.

ПОДКЛЮЧЕНИЕ К ИСТОЧНИКАМ ПИТАНИЯ

При монтаже и техническом обслуживании, устройство должно быть отключено от электрической сети; предохранители должны быть отключены или удалены. Электрическая безопасность прибора гарантирована лишь при условии правильного подключения к удобному источнику с использованием заземления, согласно установленным нормам и правилам.

Подключение прибора к основной электросети должен осуществлять лишь компетентный мастер-электрик в соответствии с установленными правилами и нормами.

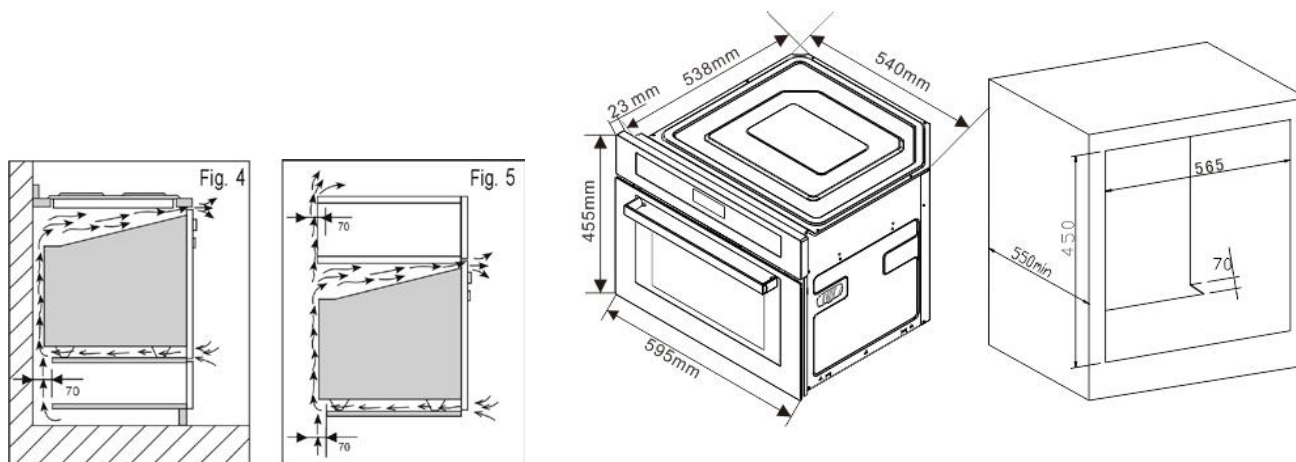
Перед подключением духовки к розетке нужно проверить:

- выдержат ли предохранители и электропроводка нагрузку духовки,
- оборудована ли электросистема действенной системой заземления, соответствующей требованиям действующих норм и распоряжений,

- доступна ли розетка.

При производстве духовка рассчитана на питание переменным однофазным током (230В~50 Гц) и оснащена кабелем подключения 3 x 1,5 мм² длиной около 1,5 м с закрытой вилкой.

ВНИМАНИЕ

Предохранительный провод (зелёно-жёлтый) соединяется с терминалом устройства  и должен быть соединён с клеммой заземления электрической установки. При установке устройство должно быть отключено от электросети. Обрыв может быть разблокирован, если есть доступный разъём питания, или включением блок-контакта в жёсткую разводку согласно правилам установки. Предохранитель в схеме должен быть на 16А. Если кабель питания поврежден, он должен быть заменен авторизованным представителем производителя, отделом послепродажного обслуживания или квалифицированным специалистом, чтобы избежать опасности.

ВНИМАНИЕ

Мы не можем нести ответственность за любой несчастный случай в результате несуществующего, неисправного или неправильного заземления. Если электропроводка в Вашем доме требует каких-либо изменений для того, чтобы подключить Ваше устройство, воспользуйтесь услугами профессионального электрика. Если устройство каким-либо образом неисправно, отключите его из электросети.

ОЧИСТКА И ЭКСПЛУАТАЦИИ ДУХОВОГО ШКАФА

ОТКЛЮЧЕНИЕ ПИТАНИЯ

Перед любой очисткой или эксплуатацией устройства отключите его от электропитания.

ОЧИСТКА ВНЕШНИХ ПОВЕРХНОСТЕЙ

Для очистки панели управления и дверцы устройства используйте чистящее средство для окон с мягкой тканью. Не используйте абразивные чистящие средства или металлические губки.

ОЧИСТКА ВНУТРЕННИХ ПОВЕРХНОСТЕЙ ПЕЧИ

Мы рекомендуем Вам очищать духовку регулярно и удалять остатки пищи изнутри и снаружи прибора.

Используйте влажную мыльную губку. Старайтесь производить своевременную очистку прибора, таким образом Вы продлите срок службы устройства.

ВНИМАНИЕ: Если дверь или её уплотнения повреждены, то устройство не должно использоваться до тех пор, пока не будет отремонтирована компетентным специалистом.

Не используйте пароочиститель.

Использование абразивных изделий, спирта или растворителей не рекомендуется, поскольку может привести к повреждению устройства.

В случае появления неприятного запаха/грязи/жира поставьте емкость с соком лимона или уксуса в устройство, духовой шкаф необходимо включить и оставить на 5 мину, а с помощью небольшого количества жидкости для мытья посуды и влажной тряпкой очистите поверхности прибора.

ТЕХНИЧЕСКАЯ ИНФОРМАЦИЯ:

Название	Духовой шкаф
----------	--------------

Номинальное напряжение	220-240 В~
Номинальная частота	50 Гц
Номинальная мощность гриля	2550 Вт
Номинальная входная мощность	1500 Вт
Комбинированная мощность	2550 Вт
Номинальная выходная мощность микроволнового излучения	1000 Вт
Объём	40 л

ПАНЕЛЬ УПРАВЛЕНИЯ

Описание устройства

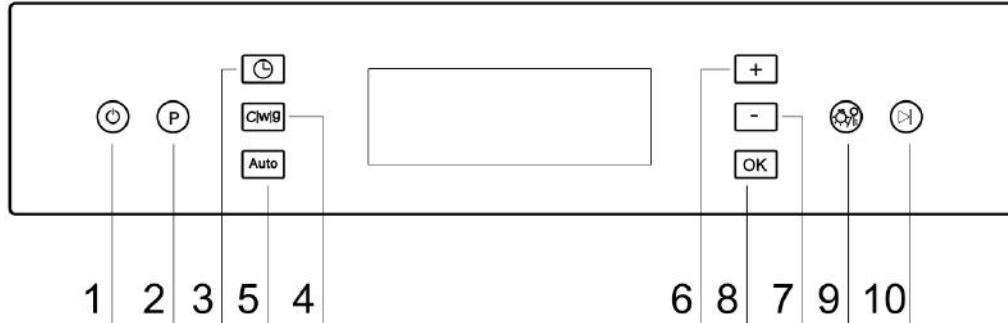

- | | |
|---|--------------------------|
| 1. Кнопка Вкл/Выкл. | 6. Кнопка увеличения |
| 2. Установка программы | 7. Кнопка уменьшения |
| 3. Таймер | 8. Ок |
| 4. Температура (□)/Мощность (Ватт)/
Вес (граммы) | 9. Свет /Защита от детей |
| 5. Режим автоготовки | 10. Старт/Пауза |

Дисплей

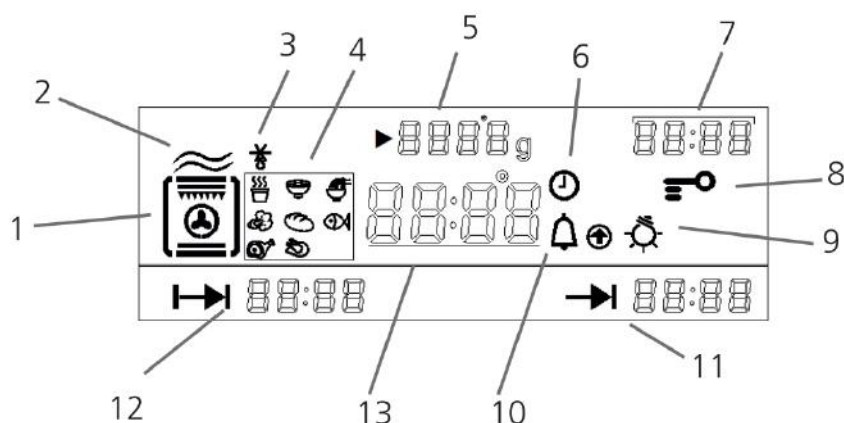

- | | |
|--|-------------------------------|
| 1. Программа/Функция | 7. Время |
| 2. Микроволны | 8. Защита от детей |
| 3. Размораживание | 9. Свет |
| 4. Режим автоготовки | 10. Звуковой сигнал |
| 5. Температура (°C)/Мощность (Ватт)/
Вес (граммы) | 11. Время окончания готовки |
| 6. Таймер | 12. Время готовки |
| | 13. Температура/Время/Дисплей |

Аксессуары



Рис.1

Решетка (Рис.1)

На решетке можно подрумянивать пищу или жарить гриль. Ни при каких обстоятельствах решетку нельзя использовать с другой металлической посудой. Однако Вы можете разогреть пищу на алюминиевом противне, если он отделён от решетки пластиной.

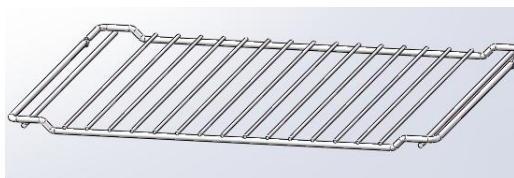

Рис.2

Эмалированный противень (Рис.2)

Может использоваться для создания водяной бани, если наполнить его водой. Также можно использовать как блюдо для приготовления различных блюд.

Комментарии:

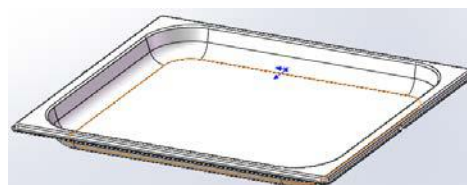
★Никогда не используйте данный противень на режиме микроволн. Это может привести к поломке устройства.



Рис.3

На режиме **Гриль** или **Гриль+микроволны** аксессуары (решетка или стеклянное блюдо) помещают на первый уровень для вторых блюд, например, при приготовлении жаркого, а на третий уровень помещают такую еду, как отбивные или сосиски.

Боковые направляющие (Рис.3)

2 подвесных направляющих элемента позволяют готовить на трёх уровнях.

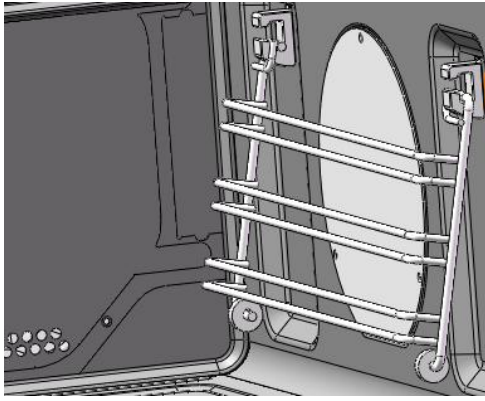
Три уровня для готовки доступны в зависимости от выбранного режима и типа продуктов.



На режиме сушки или без микроволн,



Вы можете поставить противень или решетку на первый или второй уровень в зависимости от выбранного блюда для приготовления.

РАБОТА С ДУХОВЫМ ШКАФОМ

Для включения духового шкафа нажмите на кнопку . После этого включится свет на дисплее и автоматически установится время работы.

Программа/Функция

Для выбора определённой функции нажмите на кнопку , нажимая на данную кнопку несколько раз, Вы сможете просмотреть все возможные функции духового шкафа. Когда Вы сделаете выбор на определённой функции, нажмите на . Далее нажмите на кнопку  для установки температуры, мощности или веса готовящегося блюда в зависимости от выбранной функции готовки.

Для изменения установленной температуры нажимайте на кнопки / и далее нажимайте на  для подтверждения выбранного уровня температуры.

Когда Вы убедитесь, что установили правильно все параметры, нажмите на кнопку  для начала приготовления блюда.

Микроволны и нагрев с вентилятором

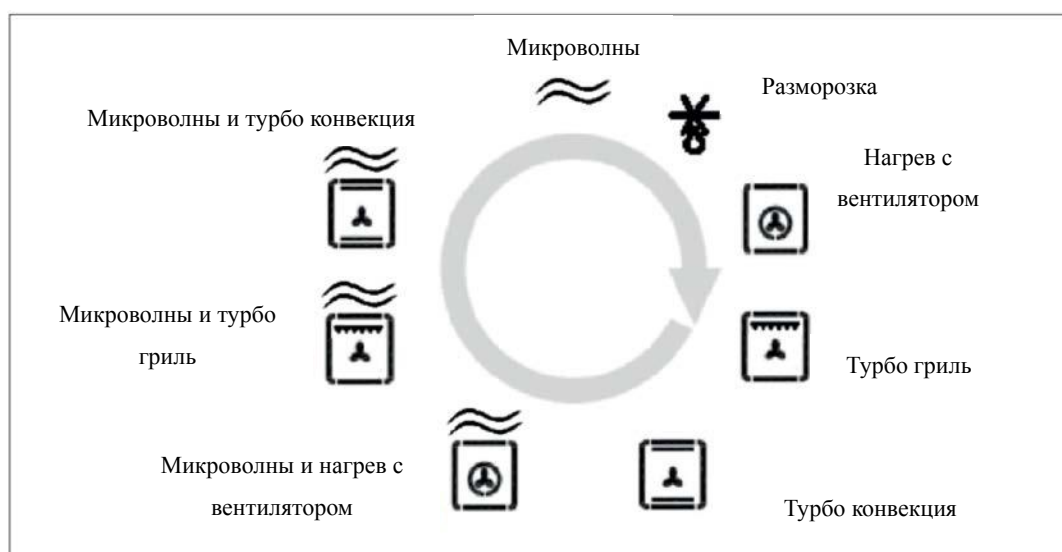



Подсветка





Для включения/выключения внутреннего освещения духового шкафа нажмите на .

Если Вы не будете производить манипуляции с духовым шкафом в течение 3 минут, то свет выключится автоматически.





При включённом внутреннем освещении духового шкафа на дисплее показан знак .

Установка звукового оповещения



Для установки звукового оповещения длительно нажимайте на кнопку , пока знак  не начнет

мигать на дисплее. Для установки времени, когда раздастся звуковой сигнал, используйте кнопки  , для подтверждения нажмите . Если Вы хотите отменить звуковой сигнал, установите значение времени на «0.00» и нажмите  для подтверждения. По истечении установленного времени прозвучит звуковой сигнал в течение 90 секунд, а знак  начнет мигать.

Установка времени

Для установки времени включите духовой шкаф, нажимайте и удерживайте кнопку  в течение 3 секунд, пока цифры, обозначающие время, не начнут мигать. Установите время, используя кнопки   и нажмите  для подтверждения. При первом использовании духового шкафа или после его перезагрузки установите время перед началом пользования устройством.









Время приготовления (0-10 часов)









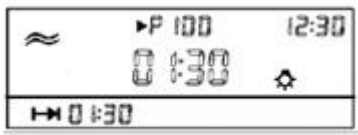

















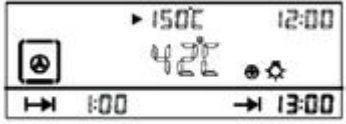

После того, как установили время приготовления блюда, нажмите на  дважды, и знак окончания времени приготовления  начнет мигать. Установите желаемое время приготовления блюда и нажмите  для подтверждения.









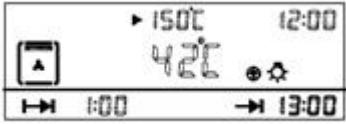











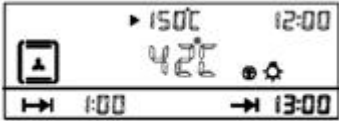









Обратите внимание, что с помощью данной функции Вы можете запрограммировать начало работы духового шкафа и время приготовления блюда. Например, если время приготовления установлено 30 минут, а время окончания приготовления – 18:15, то духовой шкаф автоматически включится в 17:45 и будет готовить блюда в течение 30 минут на заданных функциях и температурном режиме (время начала работы духового шкафа = Время окончания приготовления – Время приготовления блюда).

ФУНКЦИИ МИКРОВОЛНОВОЙ ПЕЧИ

Нажмите кнопку  для выбора следующих функций:





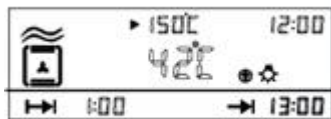

	<p>Микроволны - по умолчанию устанавливается мощность P100 (диапазон мощности P10-P100). Для корректировки мощности нажмите  , для подтверждения выбранной мощности нажмите .</p> <p>Время по умолчанию 30 сек. Для корректировки времени нажмите , затем   и  для подтверждения. «Шаг» в увеличении времени 30 секунд (максимум 60 минут).</p> <p>Внимание: в режиме микроволновой печи время показывается «минуты:секунды», при</p>	
---	---	---

	<p>всех других функциях время показывается «часы:минуты».</p> <p>Нажмите  для старта программы.</p>	
	<p>Разморозка - По умолчанию устанавливается вес 1000гр (диапазон веса 100-2000гр). Для настройки веса нажмите кнопку , затем ,  и  для подтверждения выбранного варианта.</p> <p>Нажмите  для начала работы программы. Время работы будет выбрано устройством в зависимости от установленного веса (см. «Таблицу времени разморозки»)</p>	
	<p>Нагрев с вентилятором - Температура по умолчанию 200.</p> <p>Для корректировки температуры нажмите , затем , , потом для подтверждения .</p> <p>Время по умолчанию 1.00 час. Для корректировки времени нажмите , потом ,  и  для подтверждения.</p> <p>Нажмите  для начала работы программы.</p>	
	<p>Турбо гриль - Температура по умолчанию 200° (диапазон температуры 50-220°).</p> <p>Для корректировки температуры нажмите , затем ,  . Нажмите  для подтверждения.</p> <p>Время по умолчанию 1.00 час. Для корректировки времени нажмите , потом ,  и  для подтверждения.</p> <p>Нажмите  для начала работы программы.</p>	







	<p>Турбо конвекция - Температура по умолчанию 200°C (диапазон температуры 50-220°C).</p> <p>Для корректировки температуры нажмите , затем  ,  . Нажмите  для подтверждения.</p> <p>Время по умолчанию 1.00 час. Для корректировки времени нажмите  , потом  ,  и  для подтверждения.</p> <p>Нажмите  для начала работы программы.</p>	
	<p>Микроволны и нагрев с вентилятором - По умолчанию мощность микроволн P50 (диапазон мощности микроволн P10-P50). Температура нагрева с вентилятором по умолчанию 200°C (диапазон температуры 50-220°C).</p> <p>Нажмите 1 раз на  для входа в режим «Микроволновой печи», затем нажмите на эту же кнопку для входа в режим нагрева с вентилятором. Вы можете проводить изменения параметров в обоих режимах, нажимая на кнопки  ,  , и  для подтверждения.</p> <p>Нажмите  для начала работы программы.</p>	
	<p>Микроволны и турбо гриль - По умолчанию мощность микроволн P50 (диапазон мощности микроволн P10-P50).</p> <p>Турбо гриль - Температура по умолчанию 200°C (диапазон температуры 50-220°C).</p> <p>Нажмите 1 раз на  для входа в режим «Микроволновой печи», затем нажмите на эту же кнопку для входа в режим турбо - гриль. Вы можете проводить изменения параметров в обоих режимах, нажимая на кнопки  ,  , и  для подтверждения.</p> <p>Нажмите  для начала работы программы.</p>	
	<p>Микроволны и турбо конвекция - По умолчанию мощность микроволн P50 (диапазон мощности микроволн P10-P50).</p> <p>Турбо гриль - Температура по умолчанию 200°C (диапазон температуры 50-220°C).</p> <p>Нажмите 1 раз на  для входа в режим «Микроволновой печи», затем нажмите на эту же кнопку для входа в режим турбо гриль. Вы можете проводить изменения параметров в обоих режимах, нажимая на кнопки  ,  , и  для подтверждения.</p> <p>Нажмите  для начала работы программы.</p>	

РЕЖИМ АВТОГОТОВКИ

Например, Вам необходимо разогреть молоко.

Символ	Описание	Дисплей
	<p>Молоко (автопрограмма) Нажимайте на кнопку Автоготовки, пока не увидите значок Молока. Нажмите  для входа в режим выбора веса. Нажимайте на  /  для корректировки веса, нажмите  для подтверждения. Время по умолчанию будет изменено на нужное в соответствии с установленным весом. Нажмите  для начала работы программы.</p>	

Функции режима автоготовки

Символ	Вес по умолч.	Варианты веса (гр.)	Функция	Длительность (минуты)
 Молоко	250гр	250	Микроволны	2
		500	Микроволны	4
 Суп	500гр	500	Микроволны	19
		800	Микроволны	22
 Лапша	300гр	300	Микроволны	5
		600	Микроволны	8
 Овощи	200гр	100	Микроволны	2
		200	Микроволны	4
		300	Микроволны	5
		400	Микроволны	6
		500	Микроволны	7
		600	Микроволны	8
 Хлеб	200гр	100	Микроволны	1
		200	Микроволны	2
		300	Микроволны	3
 Рыба	500гр	100	Микроволны	3
		200	Микроволны	5
		300	Микроволны	6
		400	Микроволны	7
		500	Микроволны	8
		600	Микроволны	9
		700	Микроволны	10
800	Микроволны	11		



		900	Микроволны	12
		1000	Микроволны	13
 Мясо	500гр	200	Микроволны	7
		300	Микроволны	8
		400	Микроволны	10
		500	Микроволны	12
		600	Микроволны	14
		800	Микроволны	16
		1000	Микроволны	19
		 Курица	1000гр	200
400	Микроволны + Гриль			20
600	Микроволны + Гриль			25
800	Микроволны + Гриль			30
1000	Микроволны + Гриль			32
1200	Микроволны + Гриль			35
1400	Микроволны + Гриль			40
1600	Микроволны + Гриль			46
1800	Микроволны + Гриль			52
2000	Микроволны + Гриль			56

ТАБЛИЦА ВРЕМЕНИ РАЗМОРОЗКИ

Максимальный вес для разморозки – 2000 гр. (или 2 кг.). Время разморозки будет установлено по умолчанию в зависимости от установленного веса.

Вес (гр.)	Время (мин.)	Вес (гр.)	Время (мин)
100	3	1100	22
200	5	1200	24
300	6	1300	26
400	8	1400	28
500	10	1500	30
600	12	1600	32
700	14	1700	34
800	16	1800	36
900	18	1900	38
1000	20	2000	40

УХОД И РЕМОНТ УСТРОЙСТВА

Внимание:

Перед чисткой и ремонтом устройства обязательно его отключите от сети электропитания. Своевременно осуществляйте уход за духовым шкафом.

НЕ ИСПОЛЬЗУЙТЕ ПАРОВОЕ ОБОРУДОВАНИЕ ДЛЯ ЧИСТКИ ДАННОГО УСТРОЙСТВА

- Во избежание риска получения удара током не погружайте устройство, провод или штекер в воду во время чистки оборудования.
- Перед началом чистки устройства убедитесь, что оно полностью остыло после работы. Внешняя и внутренняя стороны устройства должны очищаться только после их полного остывания.
- Мойте все аксессуары в теплой мыльной воде или в посудомоечной машине, потом просушите их с помощью бумаги или полотенца.
- Во время длительного использования духового шкафа может образоваться конденсат, который необходимо убрать с помощью мягкой ткани.
- Проводите чистку и регулярно проверяйте состояние уплотнителя. Если необходимо, очистите его без применения абразивных веществ.
- Никогда не выкладывайте на нижнюю часть духового шкафа фольгу, т.к. в противном случае это может привести к неравномерному распределению тепла внутри духового шкафа и, как следствие, повреждению эмали.
- Очищайте стеклянную дверцу духового шкафа, используя влажную ткань, затем поверхность протрите сухой тканью.
- Для чистки дверцы духового шкафа не используйте абразивные чистящие вещества и металлические щетки, которые могут деформировать стекло.

Импортер: Общество с ограниченной ответственностью «ЭЛЕКОМ». 119530, Российская Федерация, город Москва, Очаковское шоссе, дом 36, помещение 8., elekom_ooo@mail.ru.

Изготовитель: «Зигмунд энд Штайн ГмбХ» ГЕРМАНИЯ, Грассен штр.5, 40213, Дюссельдорф.

Дата производства указана на упаковке.